



Manual do Proprietário  
LS500h

Manual completo

Todas as especificações fornecidas neste manual são atuais na época da publicação. Entretanto, devido à política da Lexus de melhoria contínua do produto, nos reservamos o direito de fazer alterações a qualquer momento sem notificação.

Este manual se aplica a todos os modelos e contém explicações sobre todos os equipamentos, inclusive opcionais. Portanto, você poderá encontrar algumas explicações para equipamentos não instalados no seu veículo.

Conforme as especificações, o veículo detalhado na ilustração poderá ser diferente do seu veículo em termos de cores e equipamentos.

**Seja bem-vindo à Lexus!**

**Agradecemos pela sua confiança e preferência!**

# **MANUAL DO PROPRIETÁRIO LS500H**



<b>Introdução</b>	Informações sobre este manual	<b>1</b>
<b>Índice ilustrado</b>	Busca através das ilustrações	<b>2</b>
<b>Para proteção e segurança</b>	Certifique-se de ler esta seção inteira	<b>3</b>
<b>Informações de condição do veículo e indicadores</b>	Leitura das informações relacionadas à condução	<b>4</b>
<b>Antes de dirigir</b>	Abrir e fechar as portas e vidros, ajuste antes de dirigir	<b>5</b>
<b>Dirigir</b>	Operações e alertas necessários à condução do veículo	<b>6</b>
<b>Dispositivos internos</b>	Uso de dispositivos internos	<b>7</b>
<b>Sistema multimídia</b>	Operação do sistema multimídia	<b>8</b>
<b>Revisão periódica e garantia</b>	Cuidados e procedimentos de manutenção para seu veículo	<b>9</b>
<b>Quando houver problemas</b>	O que fazer em caso de falha e emergência	<b>10</b>
<b>Especificações do veículo</b>	Especificações do veículo	<b>11</b>

## 1 Introdução

### 1-1. Introdução

Lendo este manual .....	10
Como pesquisar .....	12
Para sua informação .....	12

## 2 Índice ilustrado

### 2-1. Índice ilustrado

Parte externa .....	18
Painel de instrumentos .....	20
Interruptores .....	22
Parte interna .....	26

## 3 Para proteção e segurança

### 3-1. Para uso seguro

Antes de dirigir .....	30
Para dirigir com segurança .....	31
Cintos de segurança .....	32
Airbags .....	37
Pop up hood .....	45
Sistema de classificação do passageiro dianteiro .....	47
Cuidados com gases de escape .....	51

### 3-2. Segurança da criança

Transportando crianças .....	51
Dispositivos de retenção para criança .....	52
Sistema de desabilitação do airbag do passageiro .....	67

### 3-3. Sistema híbrido

Características do sistema híbrido .....	69
Precauções quanto ao sistema híbrido .....	72

### 3-4. Sistema antifurto

Imobilizador .....	76
Alarme .....	77

## 4 Informações de condição do veículo e indicadores

### 4-1. Painel de instrumentos

Indicadores de advertência .....	84
Instrumentos e medidores .....	88
Computador de bordo colorido .....	91
Head-up display (HUD) .....	95
Monitor de energia/ tela de consumo .....	100

## 5 Antes de dirigir

### 5-1. Informações sobre a chave

Chaves .....	106
--------------	-----

### 5-2. Abertura, fechamento e travamento das portas e do porta-malas

Portas .....	109
Porta-malas .....	115
Smart Entry & Start .....	123

### 5-3. Ajuste dos bancos

Bancos dianteiros .....	128
Banco elétrico traseiro .....	135
Memória da posição de condução .....	141

Memória de posição do banco traseiro.....	146
Apoios de cabeça .....	147
<b>5-4. Ajuste do volante de direção e dos espelhos</b>	
Volante de direção .....	150
Espelho retrovisor interno .....	151
Espelhos retrovisores externos...	152
<b>5-5. Abertura, fechamento dos vidros e do teto solar</b>	
Vidros elétricos.....	154
Teto solar .....	157

## 6 Dirigir

<b>6-1. Antes de dirigir</b>	
Dirigir o veículo.....	162
Carga e bagagem .....	169
Rebocamento de trailer .....	169
<b>6-2. Procedimentos de condução</b>	
Botão de partida.....	170
Modo de condução EV .....	175
Transmissão híbrida.....	177
Alavanca do sinalizador de direção.....	185
Freio de estacionamento.....	186
Brake Hold .....	189
<b>6-3. Operação das luzes e dos limpadores</b>	
Interruptor dos faróis .....	192
Farol Alto Automático (AHB).....	194
Luzes de neblina dianteiras .....	197
Luzes de neblina traseiras.....	198
Limpadores e lavador do para-brisa.....	199

<b>6-4. Reabastecimento</b>	
Abrir a tampa do tanque de combustível.....	204
<b>6-5. Utilizar os sistemas de suporte à condução</b>	
Lexus Safety Sense (LSS).....	206
Sistema de Segurança Pré-colisão (PCS).....	211
Alerta de Desvio de Faixa (LDA).....	219
Controle de Velocidade Adaptativo (ACC).....	227
Controle de Velocidade (CC).....	237
Alerta de Suporte ao Estacionamento (PKSA).....	240
Sensor de Estacionamento .....	241
Interruptor de seleção do modo de condução.....	248
Suspensão a ar modulada eletronicamente .....	250
Sistemas de suporte à condução .....	254
Câmera de Ré.....	259
<b>6-6. Dicas para dirigir</b>	
Dicas para condução de veículos híbridos .....	260

## 7 Dispositivos internos

<b>7-1. Visor/Touch Remoto</b>	
Touch Remoto.....	264
Visor central .....	266
Painel Multioperações Traseiro .....	268
<b>7-2. Lexus Climate Concierge</b>	
Lexus Climate Concierge .....	271

1

2

3

4

5

6

7

8

9

10

11

<b>7-3. Uso do sistema de ar-condicionado e do desembaçador</b>	
Sistema de ar-condicionado digital dianteiro .....	273
Sistema de ar-condicionado digital traseiro .....	283
Aquecedores dos bancos/ventiladores dos bancos .....	287
<b>7-4. Uso das luzes internas</b>	
Luzes internas .....	291
<b>7-5. Uso dos compartimentos de armazenamento</b>	
Compartimentos de armazenamento .....	294
Dispositivos do porta-malas .....	298
<b>7-6. Uso de outros dispositivos internos</b>	
Outros dispositivos internos .....	300

## 8 Sistema multimídia

<b>8-1. Operação básica</b>	
Sistema multimídia .....	310
Comandos acionados pelo painel de controle .....	311
Comandos acionados pelo Touch Remoto .....	312
Controles de áudio no volante ....	313
<b>8-2. Rádio FM e AM</b>	
Selecionar uma estação de rádio .....	313
Memorizar uma estação de rádio .....	314
<b>8-3. Dispositivos de memória CD / DVD / USB / AUX</b>	
Extensões compatíveis .....	314
Reproduzir áudio .....	315

Reproduzir vídeo .....	317
------------------------	-----

<b>8-4. Bluetooth®</b>	
Pareamento de dispositivo .....	319
Reproduzir arquivo de áudio Bluetooth® .....	322
Ligação telefônica via Bluetooth® .....	322
<b>8-5. TV digital</b>	
Selecionar um canal de TV .....	325
<b>8-6. Conectividade de dispositivo</b>	
Miracast® .....	326
<b>8-7. GPS</b>	
Operação básica do sistema de navegação .....	328
Pesquisar e iniciar a navegação .....	329

## 9 Revisão periódica e garantia

<b>9-1. Limpeza</b>	
Limpeza e proteção externa do veículo .....	332
Limpeza e proteção interna do veículo .....	335
<b>9-2. Revisão periódica</b>	
Revisão periódica .....	340
Rede de Concessionárias Autorizadas Lexus .....	346
<b>9-3. Garantia</b>	
Introdução .....	346
Garantia dos veículos Lexus .....	347
Garantia de peças genuínas de reposição Lexus .....	351
Garantia de acessórios genuínos Lexus .....	352



Blindagem de veículos.....	353	Se um indicador de advertência acender ou se um alarme de advertência soar .....	398
Informações importantes .....	354	Se uma mensagem de advertência for exibida.....	406
<b>9-4. Manutenção que você mesmo pode fazer</b>		Se um pneu estiver furado .....	411
Precauções quanto aos serviços que você mesmo pode fazer ..	354	Se não houver partida do sistema híbrido .....	412
Capô.....	356	Se você perder as chaves .....	413
Posicionamento do macaco mecânico.....	357	Quando não for possível abrir a tampa do tanque de combustível.....	414
Compartimento do motor .....	358	Se a Smartkey não funcionar corretamente.....	414
Bateria de 12 volts.....	365	Se a bateria de 12 volts estiver descarregada .....	417
Pneus .....	367	Se o veículo superaquecer .....	423
Substituição do pneu .....	375	Se o veículo atolar .....	427
Pressão de inflagem do pneu.....	379	<b>10-3. Assistência 24 horas</b>	
Rodas.....	380	Lexus Total Assistance .....	428
Filtro do ar-condicionado.....	382	Condições gerais .....	428
Bateria da Smartkey .....	383	Como acionar o Lexus Total Assistance .....	429
Inspeção e troca de fusíveis .....	385	Serviços .....	430
Lâmpadas.....	388	Serviços adicionais.....	434
		Exclusões .....	435
<b>10 Quando houver problemas</b>			
<b>10-1. Informações essenciais</b>			
Sinalizadores de emergência ....	390		
Se for necessário parar o veículo em uma emergência...	390		
Se o veículo ficar preso em enchente.....	391		
<b>10-2. Medidas a serem tomadas em caso de emergência</b>			
Se for necessário rebocar o veículo.....	392		
Se você achar que algo está errado .....	397		

1

2

3

4

5

6

7

8

9

10

11

**11 Especificações do veículo****11-1. Dados gerais**

Identificação do veículo.....	438
Identificação do modelo .....	439

**11-2. Dados técnicos**

Dados de manutenção .....	439
• Dimensões.....	439
• Peso e volume .....	439
• Motor .....	440
• Transmissão .....	440
• Freio .....	441
• Elétrica.....	441
• Lâmpadas.....	441
• Ar-condicionado .....	441
• Alinhamento .....	441
• Pneus e Rodas .....	442

**11-3. Customização**

Personalização.....	442
---------------------	-----

**11-4. Inicialização**

Inicialização.....	457
--------------------	-----

**11-4. Regulamentações**

Regulamentações .....	458
• Emissão de ondas.....	458
• Emissão de ruído e fumaça .....	458
• Consumo de combustível.....	458

Dicas de segurança no trânsito .....	459
---	-----

Meio ambiente .....	536
---------------------	-----

**11-5. Preenchimento**

Registro de revisão periódica.....	538
Registro de códigos .....	540

**1-1. Introdução**

Lendo este manual ..... 10

Como pesquisar ..... 12

Para sua informação ..... 12

## Lendo este manual

Explicação sobre símbolos utilizados nesse manual

## Símbolos deste manual



### ADVERTÊNCIA:

Descreve orientações que, se não forem seguidas, podem causar ferimentos graves ou fatais às pessoas.



### NOTA:

Descreve orientações que, se não forem seguidas, podem causar danos ou alguma falha no veículo ou em seus equipamentos.

1 2 3...

Indica procedimentos de operação ou de funcionamento. Siga as etapas em ordem numérica.



Indica a ação (pressionar, girar, etc.) utilizada para acionar interruptores e outros dispositivos.



Indica o resultado de uma operação (por exemplo, abertura de uma tampa).

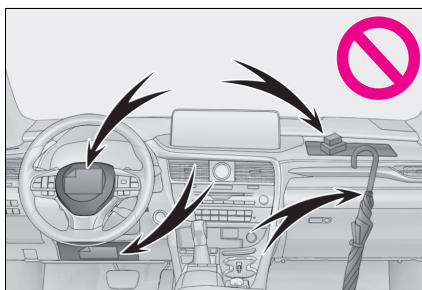

Indica o componente ou posição explicada.



Significa "Não", "Não faça isso", ou "Não deixe isso acontecer".

## Símbolos nas ilustrações

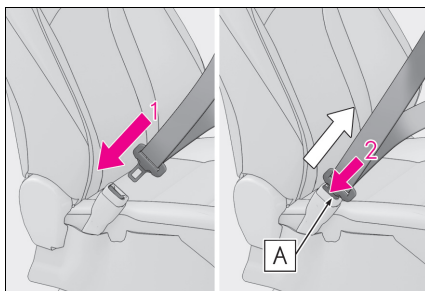

## Símbolos encontrados nas etiquetas do veículo



Ação mandatória - Leia o manual de serviços



Ação mandatória - Use óculos de proteção



Perigo - Substância corrosiva



Perigo - Esmagamento das mãos



Perigo - Material explosivo



Proibido - Não ligar o veículo (indicador ready deve estar apagado)



Proibido - Mantenha distância



Perigo - Não exponha a chamas



Proibido - Mantenha crianças distantes



Ação mandatória - Leia o manual de proprietário



Perigo



Perigo - Esmagamento do corpo



Perigo - Cilindro sobre pressão



Perigo - Choque elétrico



Perigo - Baixa temperatura



Perigo - Orientação ao corpo de bombeiros



Proibido - Não apoiar sobre o airbag lateral

## Como pesquisar

### ■ Busca por título

- Índice: → P.4

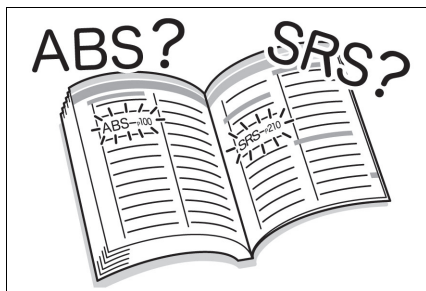

### ■ Buscar por posição de instalação

- Índice ilustrado: → P.17

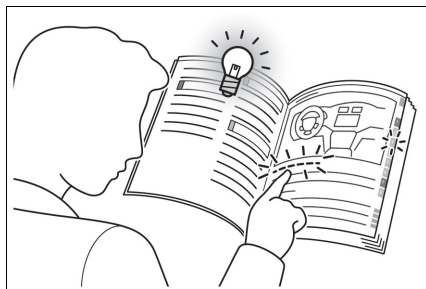

## Para sua informação

### Manual do Proprietário

Este manual se aplica a todos os modelos e contém explicações sobre todos os equipamentos, inclusive opcionais. Portanto, você pode encontrar algumas explicações para equipamentos não instalados no seu veículo.

Todas as especificações fornecidas neste manual são atuais na época da publicação. Entretanto, devido à política da Lexus de melhoria contínua do produto, nós reservamos o direito de fazer alterações a qualquer momento sem notificação.

Conforme as especificações, o veículo detalhado na ilustração poderá ser diferente do seu veículo em termos de cores e equipamentos.

### Acessórios, peças de reposição e modificação do seu Lexus

Atualmente, o mercado disponibiliza uma ampla variedade de peças de reposição e acessórios não genuínos para veículos Lexus. O uso destas peças de reposição e acessórios não genuínos Lexus poderá afetar adversamente a segurança do seu veículo, mesmo que tais produtos possam ser aprovados por determinadas autoridades no seu país. A Lexus, portanto, não será responsável pela qualidade ou garantia de peças de reposição e acessórios que não sejam produtos genuínos Lexus, nem qualquer substituição

ou instalação relacionada a tais peças. Este veículo não deverá ser modificado com produtos não genuínos Lexus. A modificação com produtos não genuínos Lexus poderá afetar o desempenho, segurança ou durabilidade do veículo, e poderá ainda violar a legislação oficial. Além disso, os danos ou problemas referentes ao desempenho, resultantes da modificação, podem não ser cobertos pela garantia.

### Instalação de um sistema transmissor de RF

A instalação de um sistema transmissor de RF no seu veículo poderá afetar sistemas eletrônicos como:

- Sistema híbrido
- Sistema de injeção de combustível multiponto/sistema de injeção de combustível multiponto sequencial
- 
- Lexus Safety Sense (LSS)
- Controle de Velocidade Adaptativo (ACC)
- Sistema de Freio Antitravamento (ABS)
- Gerenciamento integrado da dinâmica do veículo
- Sistema de airbag
- Sistema do pré-tensionador do cinto de segurança

Consulte uma Concessionária Autorizada Lexus sobre medidas preventivas ou instruções especiais relacionadas à instalação de um sistema de transmissor de RF.

Mais informações sobre as faixas de frequência, níveis de potência, posições da antena e provisões para instalação de transmissores de RF, estão disponíveis mediante solicitação na Concessionária Autorizada Lexus.

Componentes e cabos de alta tensão nos veículos de sistema híbrido emitem, aproximadamente, a mesma quantidade de ondas eletromagnéticas que os veículos convencionais a gasolina ou os aparelhos eletrônicos domésticos, apesar da sua proteção eletromagnética.

Ruídos indesejáveis podem ocorrer na recepção do transmissor de frequência de rádio (Transmissor do-RF).

### Gravação de dados do veículo

O seu veículo está equipado com vários computadores sofisticados que gravam certos dados do veículo, tais como:

- Velocidade do motor elétrico/rotação do motor (velocidade do motor de tração)
- Posição do acelerador
- Posição dos freios
- Velocidade do veículo
- Status de operação dos sistemas de suporte à condução
- Imagens das câmeras

O veículo está equipado com câmeras. Entre em contato com sua Concessionária Autorizada Lexus para saber o local das câmeras de gravação.

Os dados gravados variam de acordo com o nível de sofisticação do veículo

e opcionais equipados no veículo.

Esses computadores não registram conversas ou sons, apenas registram imagens fora do veículo em determinadas situações.

#### ● Utilização dos dados

A Lexus poderá usar os dados gravados neste computador para diagnosticar falhas no funcionamento, realizar pesquisas e desenvolvimento e, além disso, melhorar a qualidade.

A Lexus não divulgará os dados gravados a terceiros, exceto:

- Com o consentimento do proprietário do veículo ou com o consentimento do locatário no caso de veículo alugado
- Em resposta a um requerimento oficial emitido pela polícia, tribunal de justiça ou órgão governamental
- Para uso pela Lexus em uma ação judicial
- Para fins de pesquisa onde os dados não estão vinculados a um determinado veículo ou ao proprietário do veículo

### Gravador de dados de eventos

Este veículo está equipado com um gravador de dados de eventos (EDR). O principal objetivo de um EDR é gravar, em situações de colisão ou de quase colisão, como, por exemplo, a deflagração de um airbag ou impacto com um obstáculo na pista, dados que irão ajudar a compreender como os sistemas do veículo agiram. O EDR foi projetado para gravar dados relacionados aos sistemas dinâmico e de segurança do veículo durante um curto período, geralmente 30 segun-

dos, ou menos. No entanto, os dados podem não ser gravados, dependendo da gravidade e do tipo do impacto.

O EDR neste veículo foi projetado para gravar dados, tais como:

- Como os vários sistemas de seu veículo estavam funcionando;
- A intensidade com que (se totalmente) o motorista estava pressionando os pedais do acelerador e/ou freio; e,
- A velocidade em que o veículo estava sendo conduzido.

Estes dados podem ajudar a fornecer uma melhor compreensão das circunstâncias nas quais as colisões e os ferimentos ocorreram.

NOTA: Os dados do EDR são registrados pelo seu veículo apenas se ocorrer uma situação de colisão incomum; nenhum dado é registrado pelo EDR sob condições normais de direção e nenhum dado pessoal (por exemplo, nome, sexo, idade e local do acidente) é registrado. Entretanto, outras partes, como, por exemplo, órgãos de segurança pública, podem confrontar os dados do EDR com os tipos de dados de identificação pessoal que são rotineiramente obtidos durante uma investigação de colisão.

Para fazer a leitura dos dados gravados pelo EDR, é necessário um equipamento especial, bem como o acesso ao veículo ou ao EDR. Além disso, o fabricante do veículo, assim como outras partes, a exemplo de órgãos de



segurança pública que possuem o equipamento especial, poderão fazer a leitura das informações, caso tenham acesso ao veículo ou ao EDR.

### ● Divulgação dos dados do EDR

A Lexus não divulgará os dados gravados no EDR a terceiros, exceto quando:

- É feito um acordo com o proprietário do veículo (ou com a locadora caso o veículo seja alugado)
- Em resposta a um requerimento oficial emitido pela polícia, tribunal de justiça ou órgão governamental
- Para uso pela Lexus em uma ação judicial

Entretanto, se necessário, a Lexus poderá:

- Utilizar os dados para pesquisa quanto ao desempenho de segurança do veículo
- Divulgar os dados a terceiros para fins de pesquisa, sem contudo divulgar informações sobre um veículo específico ou proprietário do veículo

## Sucateamento do seu Lexus

Os dispositivos dos sistemas de airbag e do pré-tensionador do cinto de segurança de seu Lexus contêm produtos químicos explosivos. O sucateamento do veículo com os airbags e pré-tensionadores dos cintos de segurança, sem que tenham sido previamente disparados, poderá resultar em acidentes, como, por exemplo, um incêndio. Providencie a remoção e a inutilização dos sistemas de airbag e do pré-tensionador do cinto de segurança por uma oficina de serviço qualificada ou pela Concessionária

Autorizada Lexus, antes de sucatear o veículo.

### ATENÇÃO

#### ■ Precauções gerais ao dirigir

Dirigir sob o efeito de álcool ou medicamentos: Nunca dirija o veículo sob o efeito de bebidas alcoólicas ou medicamentos que possam prejudicar sua capacidade de conduzir o veículo. O álcool e determinados medicamentos retardam o tempo de reação, impedem o raciocínio e reduzem a coordenação, o que poderá resultar em acidente com ferimentos graves ou fatais para você, para os ocupantes do veículo ou para outros.

Direção defensiva: Sempre dirija defensivamente. Antecipe os erros que outros motoristas ou pedestres possam cometer, e esteja sempre pronto para evitar acidentes.

Distrações do motorista: Mantenha sempre o máximo de atenção ao dirigir. Qualquer distração para o motorista, como ajuste de controles, conversa ao telefone celular ou leitura, poderá resultar em uma colisão com ferimentos graves ou fatais a você, os demais ocupantes do veículo, ou outros.

#### ■ Precauções gerais sobre a segurança de crianças

Jamais deixe crianças desacompanhadas no veículo, e jamais permita que crianças segurem ou usem a chave.

Crianças podem dar partida no veículo ou colocá-lo em ponto morto. As crianças também estão sujeitas a ferimentos resultantes da ativação dos vidros, teto solar ou outros dispositivos do veículo. Além disso, o aquecimento ou as temperaturas extremamente baixas no interior do veículo poderão ser fatais para crianças.



**2-1. Índice ilustrado**

Parte externa .....	18
Painel de instrumentos .....	20
Interruptores.....	22
Parte interna .....	26

# Índice ilustrado

## Parte externa

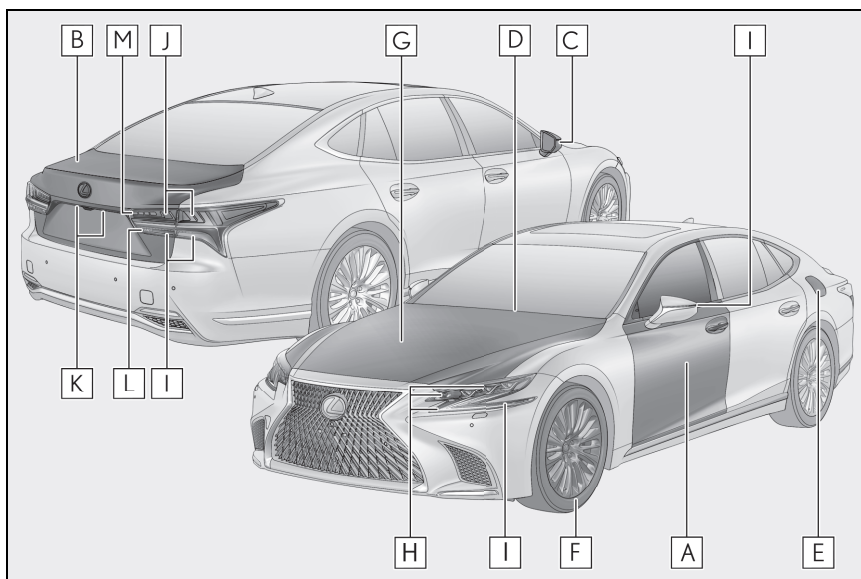

<b>A</b>	<b>Portas</b> .....	<b>P.109</b>
	Travamento/destravamento .....	P.109
	Abertura/fechamento dos vidros laterais .....	P.154
	Travar/destravar utilizando uma chave mecânica.....	P.414
	Luzes/mensagens de advertência .....	P.398, 406
<b>B</b>	<b>Porta-malas</b> .....	<b>P.115</b>
	Abertura por dentro da cabine .....	P.117
	Abertura pela parte externa do veículo .....	P.118
	Abertura utilizando a chave mecânica .....	P.415
	Luzes/mensagens de advertência .....	P.398, 406
<b>C</b>	<b>Espelhos retrovisores externos</b> .....	<b>P.152</b>
	Ajuste do ângulo do espelho.....	P.152
	Rebater os espelhos.....	P.153
	Memória da posição de condução.....	P.141
	Desembaçar os espelhos.....	P.273

<b>D</b>	<b>Limpadores do para-brisa</b> .....	<b>P.199</b>
	Precauções para a lavagem do carro .....	P.333
<b>E</b>	<b>Tampa do tanque de combustível</b> .....	<b>P.204</b>
	Método de reabastecimento.....	P.204
	Tipo de combustível/capacidade do tanque de combustível .....	P.440
<b>F</b>	<b>Pneus</b> .....	<b>P.367</b>
	Tamanho/Pressão de inflagem dos pneus .....	P.367, 442
	Inspeção/rodizio/sistema de advertência de pressão dos pneus.....	P.367
	Lidando com pneus furados .....	P.411
<b>G</b>	<b>Capô</b> .....	<b>P.356</b>
	Abertura.....	P.356
	Tampa do compartimento do motor.....	P.359
	Óleo do motor.....	P.440
	Lidando com o superaquecimento.....	P.423
	Mensagens de advertência.....	P.406

## Lâmpadas

<b>H</b>	<b>Faróis/luzes de posição dianteiras/luzes diurnas (DRL)/ luzes de direção</b> .....	<b>P.192</b>
<b>I</b>	<b>Sinalizadores de direção</b> .....	<b>P.185</b>
<b>J</b>	<b>Lanternas traseiras</b> .....	<b>P.192</b>
	luzes de freio	
	Controle de Assistência em Aclives (HAC).....	P.254
<b>K</b>	<b>Luzes da placa de licença</b> .....	<b>P.192</b>
<b>L</b>	<b>Luzes de ré</b>	
	Mudando a posição da alavanca de mudança de marchas para R.....	P.177
<b>M</b>	<b>Luzes de neblina traseiras</b> .....	<b>P.197</b>

## ■ Painel de instrumentos

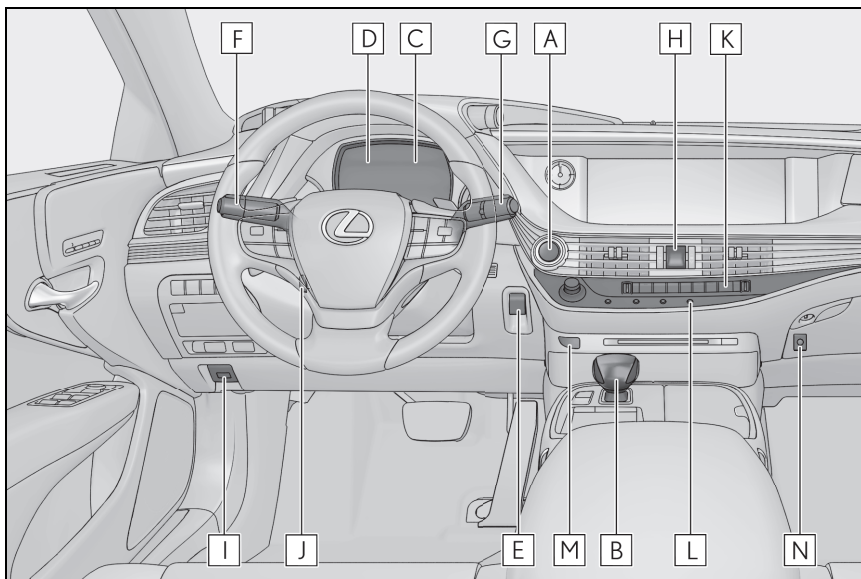

<b>A</b>	<b>Botão de partida</b> .....	<b>P.170</b>
	Dar partida no sistema híbrido/alterar os modos .....	P.170
	Parada de emergência do sistema híbrido .....	P.390
	Se não houver partida do sistema híbrido .....	P.412
	Mensagens de advertência .....	P.406
<b>B</b>	<b>Alavanca de mudança de marchas</b> .....	<b>P.177</b>
	Mudar a posição da alavanca de mudança de marchas .....	P.179
	Precauções com o reboque .....	P.392
<b>C</b>	<b>Medidores</b> .....	<b>P.88</b>
	Ler os medidores/ajustar as luzes do painel de instrumentos .....	P.88, 90
	Luzes/indicadores de advertência .....	P.84
	Se o indicador de advertência acender .....	P.398
<b>D</b>	<b>Computador de bordo</b> .....	<b>P.91</b>
	Visor .....	P.91
	Monitor de energia .....	P.100

	Se uma mensagem de advertência for exibida .....	P.406
<b>E</b>	<b>Interruptores do freio de estacionamento .....</b>	<b>P.186</b>
	Aplicação/liberação do freio de estacionamento .....	P.186
	Precauções para o inverno	
	Alerta/Mensagens de advertência .....	P.406
<b>F</b>	<b>Alavanca do sinalizador de direção .....</b>	<b>P.185</b>
	<b>Interruptor dos faróis .....</b>	<b>P.192</b>
	Faróis/luzes de posição dianteiras/lanternas traseiras/luzes da placa de licença/luzes diurnas (DRL) .....	P.192
	Farol Alto Automático (AHB) .....	P.194
	Luzes de neblina dianteiras .....	P.197
	Luzes de neblina traseiras .....	P.198
<b>G</b>	<b>Interruptor do limpador de para-brisa .....</b>	<b>P.199,</b>
	Uso .....	P.199
	Adicionar fluido do lavador .....	P.364
	Mensagens de advertência .....	P.406
<b>H</b>	<b>Interruptor do sinalizador de emergência .....</b>	<b>P.390</b>
<b>I</b>	<b>Alavanca de destravamento do capô .....</b>	<b>P.356</b>
<b>J</b>	<b>Interruptor de controle do volante de direção telescópico e inclinável</b>	<b>P.150</b>
	Ajuste .....	P.150
	Memória da posição de condução .....	P.141
<b>K</b>	<b>Sistema do ar-condicionado .....</b>	<b>P.273</b>
	Uso .....	P.273
	Desembaçador do vidro traseiro .....	P.273
<b>L</b>	<b>Sistema de áudio</b>	
<b>M</b>	<b>Interruptor do brake hold .....</b>	<b>P.189</b>
<b>N</b>	<b>Interruptor principal do dispositivo de abertura do porta-malas .....</b>	<b>P.122</b>

## ■ Interruptores

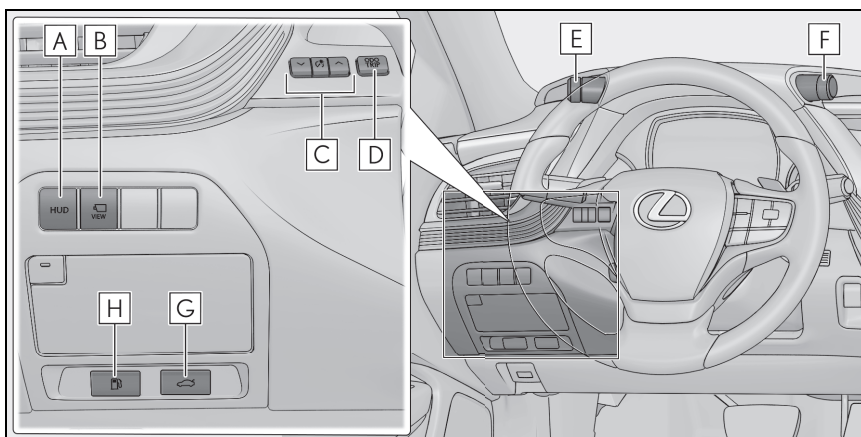

- A** Interruptor do Head-up display (HUD) ..... P.95
- B** Interruptor da câmera
- C** Interruptores de controle de iluminação do painel de instrumentos..... P.90
- D** Interruptor "ODO TRIP" ..... P.90
- E** Interruptor VSC desligado ..... P.255
- F** Interruptor de seleção do modo de condução..... P.248
- G** Interruptor do dispositivo de abertura do porta-malas..... P.117
- H** Interruptor do dispositivo de abertura da tampa do tanque de combustível..... P.205



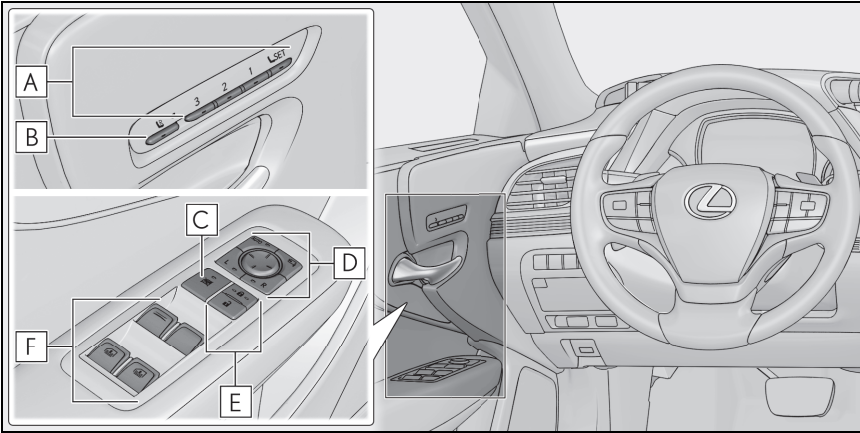

- |          |  |       |
|----------|--|-------|
| <b>A</b> | Botões de memória das posições .....                   | P.141 |
| <b>B</b> | Botão de mudança de modo .....                         | P.130 |
| <b>C</b> | Interruptor de travamento dos vidros.....              | P.157 |
| <b>D</b> | Interruptores dos espelhos retrovisores externos ..... | P.152 |
| <b>E</b> | Interruptores de travamento das portas.....            | P.112 |
| <b>F</b> | Interruptores do vidro elétrico .....                  | P.154 |
|          | Interruptores da persiana da porta traseira .....      | P.305 |

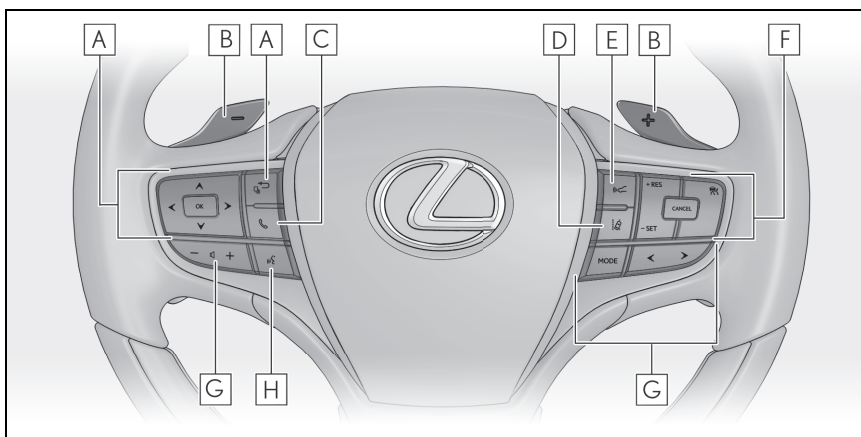

- A** Interruptores de controle dos medidores ..... P.92
- B** Interruptores de mudança de marcha no volante.....P.182, 183
- C** Interruptor do telefone
- D** Interruptor do Alerta de Desvio de Faixa (LDA) .....P.219
- E** Interruptor de distância de veículo para veículo.....,P. 231
- F** Interruptores do Controle de Velocidade
  - Controle de Velocidade Adaptativo (ACC).....P.227
  - Controle de Velocidade (CC).....P.237
- G** Interruptores da função de controle remoto de áudio
- H** Interruptor do comando de voz

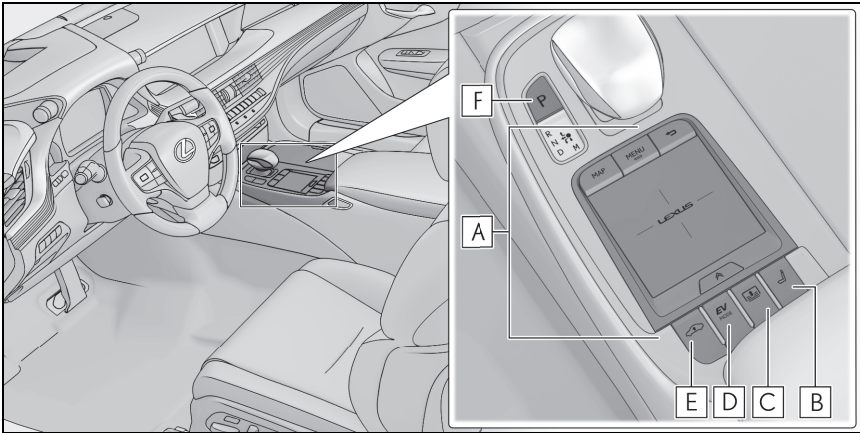

<b>A</b>	Touch Remoto.....	P.264
<b>B</b>	Interruptor do banco.....	P.129
<b>C</b>	Interruptor da persiana traseira .....	P.307
<b>D</b>	Interruptor do modo de condução EV.....	P.175
<b>E</b>	Interruptor de ajuste de altura do veículo .....	P.250
<b>F</b>	Alavanca na posição P.....	P.180

## Parte interna

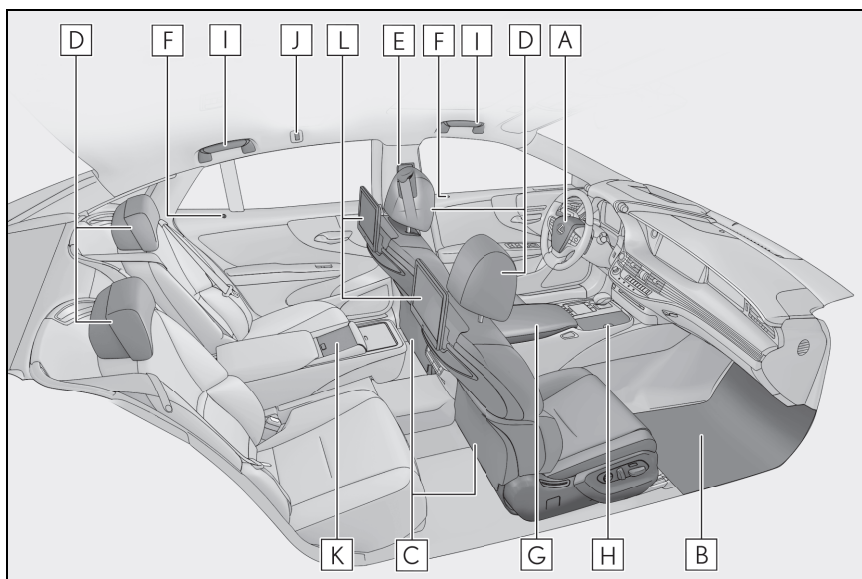

<b>A</b>	Airbags .....	P.37
<b>B</b>	Tapetes do assoalho .....	P.30
<b>C</b>	Bancos dianteiros.....	P.128
<b>D</b>	Apoios de cabeça.....	P.147
<b>E</b>	Cintos de segurança .....	P.32
<b>F</b>	Botões de travamento interno .....	P.112
<b>G</b>	Console central .....	P.296
<b>H</b>	Porta-copos .....	P.295
<b>I</b>	Alças.....	P.301
<b>J</b>	Ganchos para roupas.....	P.302
<b>K</b>	Painel Multioperações Traseiro.....	P.268
<b>L</b>	Sistema de entretenimento do banco traseiro	

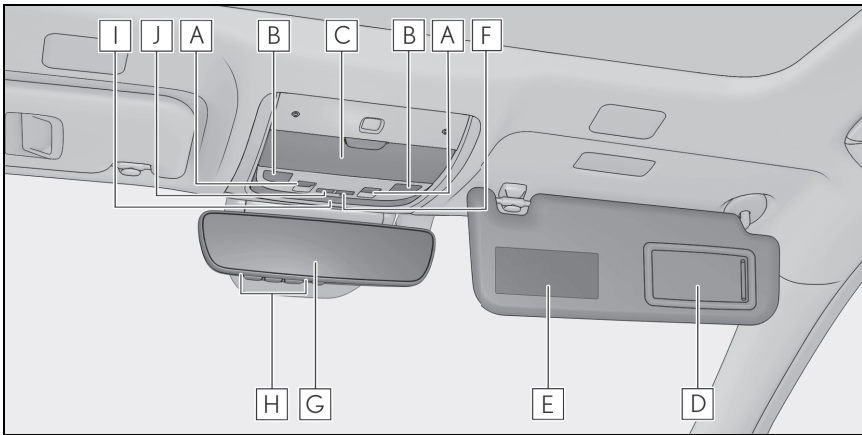

<b>A</b>	Interruptores do teto solar .....	P.157
<b>B</b>	Luzes individuais.....	P.292
<b>C</b>	Compartimento auxiliar .....	P.297
<b>D</b>	Espelhos de cortesia .....	P.304
<b>E</b>	Para-sóis <sup>*1</sup> .....	P.304
<b>F</b>	Interruptor de luz interna vinculado à porta.....	P.292
<b>G</b>	Espelho retrovisor interno .....	P.151
<b>H</b>	Botões do dispositivo de abertura da porta da garagem <sup>*2</sup>	
<b>I</b>	Luz interna.....	P.292
<b>J</b>	Interruptor de cancelamento do sensor de inclinação e do sensor de presença .....	P.79

<sup>\*1</sup>: JAMAIS instale um dispositivo de retenção para crianças voltado para trás em um banco protegido por um AIRBAG ATIVO. A negligência pode resultar em FERIMENTOS GRAVES ou FATAIS para a CRIANÇA. (→P.61)

<sup>\*2</sup>: Não disponível





<b>3-1. Para uso seguro</b>	
Antes de dirigir .....	30
Para dirigir com segurança .....	31
Cintos de segurança .....	32
Airbags .....	37
Pop up hood .....	45
Sistema de classificação do passageiro dianteiro .....	47
Cuidados com gases de escapamento .....	51
<b>3-2. Segurança de crianças</b>	
Transportando crianças .....	51
Dispositivos de retenção para crianças .....	52
Sistema de ativação/desativação manual do airbag .....	67
<b>3-3. Sistema híbrido</b>	
Características do sistema híbrido .....	69
Precauções quanto ao sistema híbrido .....	72
<b>3-4. Sistema antifurto</b>	
Imobilizador .....	76
Alarme .....	77

## Antes de dirigir

Observe o seguinte antes de dar a partida no veículo para garantir uma condução segura.

## Instalar os tapetes do assoalho

Use somente tapetes projetados especificamente para veículos do mesmo modelo e ano-modelo de seu veículo. Fixe-os firmemente na posição sobre o carpete.

- 1 Insira as presilhas de fixação nos olhais do tapete do assoalho.

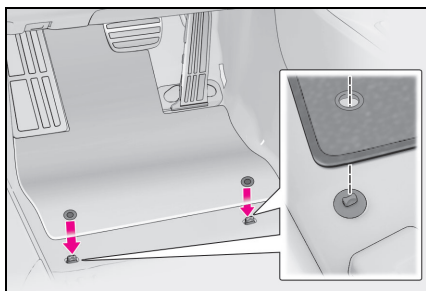

- 2 Gire o botão superior de cada gancho de fixação (presilha) para fixar os tapetes na posição.

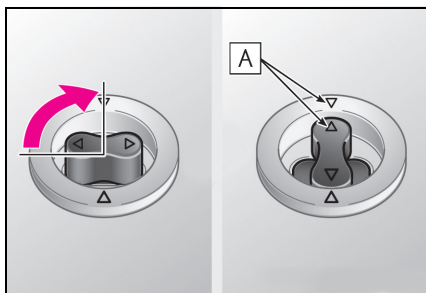

Sempre alinhe as marcas  $\triangle$  e **A**.

O formato dos ganchos de fixação (presilha) pode ser diferente do indicado na ilustração.

## ⚠ ATENÇÃO

Observe as precauções a seguir. A negligência pode fazer com que o tapete do lado do motorista deslize, possivelmente interferindo no uso dos pedais durante a condução. Isso pode resultar em uma velocidade inesperadamente alta ou dificuldade em parar o veículo. Isso pode levar a um acidente, resultando em ferimentos graves ou fatais.

### ■ Ao instalar o tapete do motorista

- Não use tapetes projetados para outros modelos ou veículos com ano-modelo diferente, mesmo que sejam tapetes genuínos Lexus.
- Use somente os tapetes projetados para o banco do motorista.
- Sempre instale o tapete firmemente, usando os ganchos de fixação (presilhas) existentes.
- Não utilize dois ou mais tapetes sobrepostos.
- Não coloque o tapete de cabeça para baixo ou com as extremidades invertidas.

### ■ Antes de dirigir

- Verifique se o tapete está firmemente fixado na posição correta com todos os ganchos de fixação (presilhas) fornecidos. Seja especialmente cuidadoso ao efetuar esta verificação após a limpeza do assoalho.

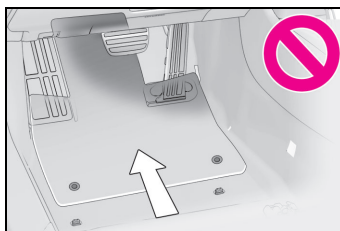

- Com o sistema híbrido parado e a posição da alavanca de mudança de marchas em P, pressione completamente cada pedal até o chão para garantir que não esteja interferindo com o tapete.



## Para dirigir com segurança

Para dirigir com segurança, ajuste o banco e o espelho na posição adequada antes de iniciar a condução.

## Postura correta para dirigir

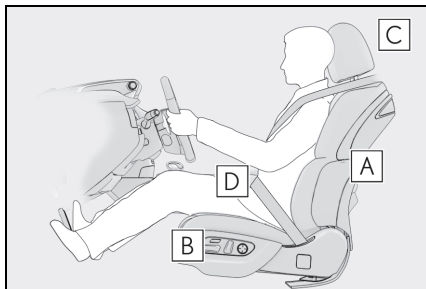

- A** Ajuste o ângulo do encosto do banco, para que você possa sentar-se corretamente e não tenha que se curvar para acionar o volante de direção. (→P.128)
- B** Ajuste o banco para que seja possível pressionar os pedais completamente e para possibilitar a curvatura dos seus cotovelos ao segurar o volante de direção. (→P.128)
- C** Trave o apoio de cabeça de modo que o centro do apoio de cabeça esteja próximo da parte mais alta das suas orelhas. (→P.147)
- D** Use o cinto de segurança corretamente. (→P.32)

## ⚠ ATENÇÃO

### ■ Para dirigir com segurança

Observe as seguintes precauções. A negligência poderá resultar em ferimentos graves ou fatais.

- Não ajuste a posição do banco do motorista durante a condução. Isso poderá fazer com que o motorista perca o controle do veículo.
- Não coloque uma almofada entre o motorista ou o passageiro e o encosto do banco. A almofada pode impedir que a postura correta seja alcançada e reduzir a eficácia do cinto de segurança e do apoio de cabeça.
- Não coloque nada sob os bancos dianteiros. Objetos posicionados sob os bancos dianteiros poderão obstruir os trilhos do banco e impedir o travamento do banco. Isso pode levar a acidentes, e também pode danificar o mecanismo de ajuste.
- Respeite sempre o limite de velocidade definido por lei ao dirigir em vias públicas.
- Ao conduzir por longas distâncias, faça pausas regulares antes de começar a se sentir cansado. Contudo, se você se sentir cansado ou sonolento enquanto dirige, não faça esforço para dirigir e faça uma pausa imediatamente.

## Uso correto dos cintos de segurança

Certifique-se de que todos os ocupantes usem os cintos de segurança antes de dirigir o veículo. (→P.32)

Use um dispositivo de retenção para crianças adequado até que a criança fique grande o suficiente para usar apropriadamente o cinto de segurança do veículo.

## Ajustar os espelhos

Certifique-se de que você pode visualizar a traseira do veículo claramente, ao ajustar os espelhos retrovisores internos e externos adequadamente. (→P.151, 152)

## Cintos de segurança

**Certifique-se de que todos os ocupantes usem os cintos de segurança antes de dirigir o veículo.**

### ATENÇÃO

Observe as seguintes precauções para reduzir o risco de ferimentos em caso de frenagem súbita, manobra repentina ou acidente.

A negligência poderá resultar em ferimentos graves ou fatais.

- **Uso do cinto de segurança**
- Certifique-se de que todos os passageiros estejam usando o cinto de segurança.
- Use sempre o cinto de segurança corretamente.
- Cada cinto deverá ser usado apenas por um ocupante. Não use um cinto de segurança em duas ou mais pessoas, mesmo que sejam crianças.
- A Lexus recomenda que as crianças ocupem o banco traseiro e sempre usem o cinto de segurança e/ou o dispositivo de retenção apropriado para crianças.
- Não recline o banco além do necessário para obter a posição correta ao sentar-se. O cinto de segurança será mais efetivo quando os ocupantes estiverem eretos e sentados o mais para trás possível nos bancos.
- Não use o cinto diagonal sob o braço.
- Sempre use o cinto de segurança em posição baixa e rente aos quadris.

## ⚠️ ATENÇÃO

### ■ Gestantes

Procure orientação médica e use o cinto de segurança de forma correta. (→P.33)

Gestantes devem posicionar o cinto abdominal o mais baixo possível sobre os quadris, como os outros passageiros, estendendo o cinto completamente sobre os ombros e evitando contato com a barriga.

Se o cinto não for usado corretamente, não apenas a gestante, mas também o feto estarão sujeitos a ferimentos graves ou fatais como resultado de frenagens súbitas ou colisões.

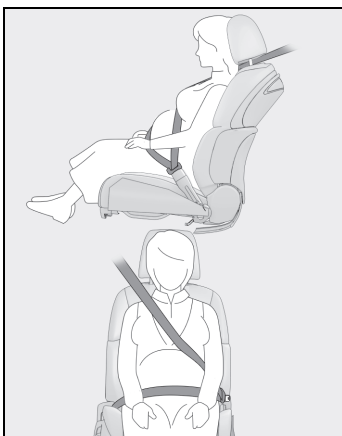

### ■ Enfermos

Procure orientação médica e use o cinto de segurança de forma correta. (→P.33)

### ■ Se houver crianças no veículo

→P.64

### ■ Danos e desgaste do cinto de segurança

- Não danifique os cintos de segurança deixando que o cinto, a lingueta ou o fecho fiquem presos na porta.

- Inspeccione o sistema do cinto de segurança periodicamente. Verifique quanto a cortes, partes desfiadas e soltas. Não use um cinto de segurança danificado. Os cintos de segurança danificados não poderão proteger os ocupantes contra ferimentos graves ou fatais.
- Certifique-se de que o cinto e a lingueta estejam travados e que o cinto não esteja torcido. Se o cinto de segurança não funcionar corretamente, contate imediatamente uma Concessionária Autorizada Lexus.
- Substitua o conjunto do cinto, inclusive as tiras, se o veículo for envolvido em acidente grave, mesmo que não haja danos evidentes.
- Não tente instalar, remover, modificar, desmontar ou inutilizar os cintos de segurança. Procure uma Concessionária Autorizada Lexus para quaisquer reparos necessários. O manuseio incorreto do pré-tensionador poderá impedi-lo de funcionar corretamente.

## Uso correto dos cintos de segurança

- Distenda o cinto diagonal de modo que esteja totalmente sobre o ombro, mas não faça contato no pescoço ou deslize sobre o ombro.

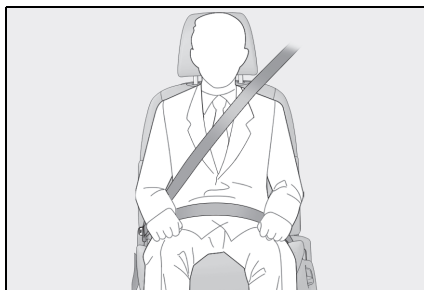

- Posicione o cinto abdominal o mais baixo possível sobre os quadris.
- Ajuste a posição do encosto do banco. Sente-se em posição ereta e o mais para trás possível no banco.
- Não torça o cinto de segurança.

#### ■ Uso do cinto de segurança em crianças

Os cintos de segurança do seu veículo foram projetados em princípio para adultos.

- Use um dispositivo de retenção apropriado para crianças, até que a estatura da criança seja suficiente para usar o cinto de segurança do veículo.
- Quando a estatura da criança for suficiente para usar o cinto de segurança do veículo, observe as instruções sobre o uso do cinto de segurança. (→P.32)

#### ■ Legislação do cinto de segurança

Se houver uma legislação do cinto de segurança no país onde você reside, contate uma Concessionária Autorizada Lexus quanto à substituição ou instalação do cinto.

### Travamento e destravamento do cinto de segurança

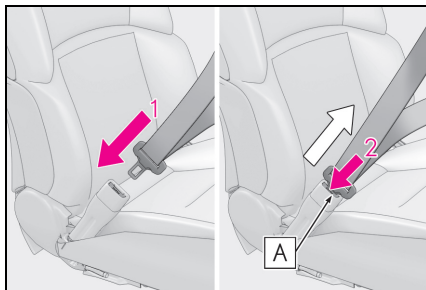

- 1 Para travar o cinto, pressione a lingueta na fivela até ouvir um "clique".

- 2 Para destravar o cinto de segurança, pressione o botão de destravamento **A**.

Se o cinto de segurança estiver preso ao retrator, puxe-o firmemente e solte-o.

#### ■ Travamento de Emergência (ELR)

O mecanismo irá travar o cinto durante uma frenagem súbita ou impacto. Ele também pode travar se o usuário inclinar-se para frente muito rapidamente. Um movimento lento e leve permitirá distender o cinto, permitindo o seu movimento total.

### Fecho do cinto de segurança de fácil acesso (bancos dianteiros)

Os fechos do cinto de segurança dianteiros se movem automaticamente para fora a fim de facilitarem o acesso.

- ▶ Ao entrar no veículo

Quando a porta dianteira for aberta, o fecho do cinto de segurança do banco correspondente se moverá automaticamente para fora. Quando a fivela for inserida e travada no fecho, ele se retrairá automaticamente.

- ▶ Ao sair do veículo (apenas para o banco do motorista)

Se o botão de partida for desligado quando o cinto de segurança do motorista for travado, o fecho do cinto de segurança do motorista se moverá para fora. O fecho se retrairá automaticamente quando o cinto de segurança do motorista for liberado.

### ■ Fecho de cinto de segurança de fácil acesso

- Quando o fecho do cinto de segurança estiver na posição para fora e não preso, se o banco do passageiro dianteiro não estiver ocupado e o veículo for conduzido, o fecho do cinto de segurança retornará à posição original.
- Se um ocupante sair do veículo e deixar a porta dianteira aberta e, em seguida, entrar no veículo novamente, o fecho do cinto de segurança não vai operar até que a porta seja fechada e aberta novamente.

### ■ Personalização

Algumas funções podem ser personalizadas. (→P.442)

## Ajuste da altura do cinto de segurança (bancos dianteiros)

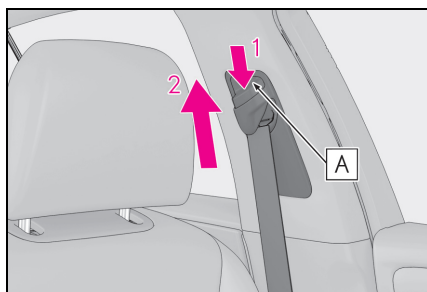

- 1 Empurre a ancoragem do ombro do cinto de segurança para baixo enquanto pressiona o botão de destravamento **A**.
- 2 Empurre a ancoragem do ombro do cinto de segurança para cima.

Mova dispositivo de ajuste de altura para cima e para baixo conforme necessário até que seja possível ouvir um clique.

## ⚠ ATENÇÃO

### ■ Ancoragem de ombro do cinto de segurança ajustável

Certifique-se sempre de que a fixação do ombro esteja posicionada cruzando o centro de seu ombro. O cinto de segurança deve ser mantido longe de seu pescoço, contudo, não deve sair do seu ombro. Caso contrário, a capacidade de proteção do cinto pode ser reduzida em caso de acidente, resultando em ferimentos graves ou fatais em situações de parada súbita, derrapagem ou acidente.

## Pré-tensionadores do cinto de segurança (bancos traseiros externos e dianteiros)

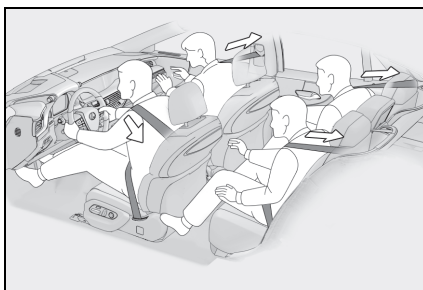

Os pré-tensionadores possibilita uma maior proteção dos ocupantes ao retrair rapidamente o cinto de segurança quando o veículo é submetido a determinados tipos de colisão frontal ou lateral grave.

Os pré-tensionadores poderão não ser ativados em caso de impacto frontal leve, impacto lateral leve, impacto traseiro ou capotamento.

### ■ Substituição do cinto após a ativação do pré-tensionador

Se o veículo for envolvido em diversas colisões, o pré-tensionador será ativado na primeira colisão, mas não será ativado na segunda ou nas colisões subsequentes.

**ATENÇÃO****■ Pré-tensionadores do cinto de segurança**

Observe as seguintes precauções para reduzir o risco de ferimentos em caso de frenagem súbita, manobra repentina ou acidente.

A negligência poderá resultar em ferimentos graves ou fatais.

- Veículos com sistema de classificação do passageiro dianteiro: Não coloque nenhum objeto, como uma almofada, no banco do passageiro dianteiro. Fazer isso pode dispersar o peso do passageiro, o que impede o sensor de detectar o peso do passageiro corretamente. Como resultado o pré-tensionador do cinto de segurança, pode não ser ativado em caso de colisão.
- Se o pré-tensionador for ativado, o indicador de advertência do sistema de airbag acenderá. Neste caso, o cinto de segurança não poderá ser usado novamente e deverá ser substituído em uma Concessionária Autorizada Lexus.

---

**■ Personalização**

Algumas funções podem ser personalizadas. (→P.442)

## Airbags

Os airbags irão deflagrar quando o veículo for submetido a certos tipos de impactos severos que poderão causar ferimentos significativos aos ocupantes. Eles funcionam com os cintos de segurança para ajudar a reduzir o risco de ferimentos graves ou fatais.

### Sistema de airbag

#### ■ Localização dos airbags

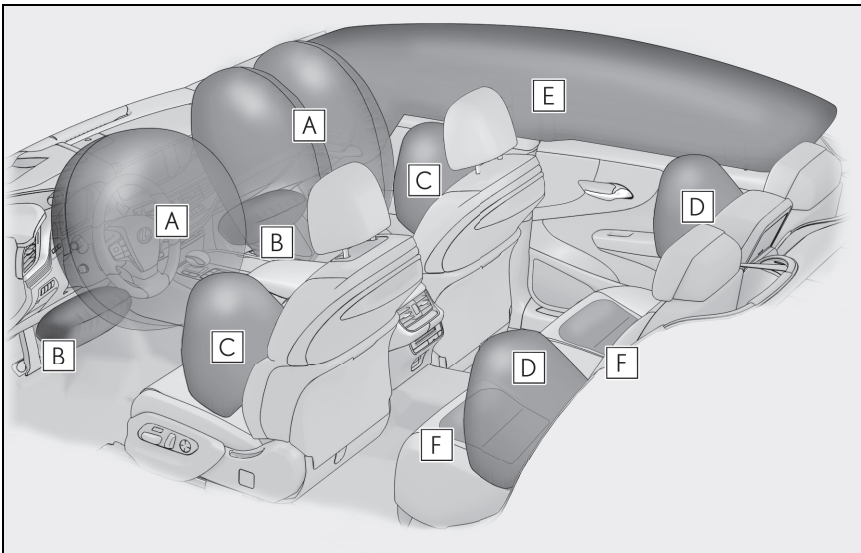

#### ▶ Airbags dianteiros

**A** Airbag do passageiro dianteiro/airbag do motorista  
Podem ajudar a proteger a cabeça e o peito do motorista e do passageiro dianteiro contra impactos com os componentes internos

**B** Airbags da posição do joelho  
Podem ajudar a proteger o motorista e passageiro dianteiro

#### ▶ Airbags laterais e de cortina

**C** Airbags laterais dianteiros  
Podem ajudar a proteger o torso dos ocupantes do banco dianteiro

**D** Airbags laterais traseiros  
Podem ajudar a proteger o torso dos ocupantes dos bancos externos traseiros

**E** Airbags de cortina

• Podem ajudar a proteger principalmente a cabeça dos ocupantes dos bancos externos

- F** Airbags da almofada do banco  
 Pode ajudar a retrain os ocupantes do banco elétrico traseiro

■ **Componentes do sistema de airbag**

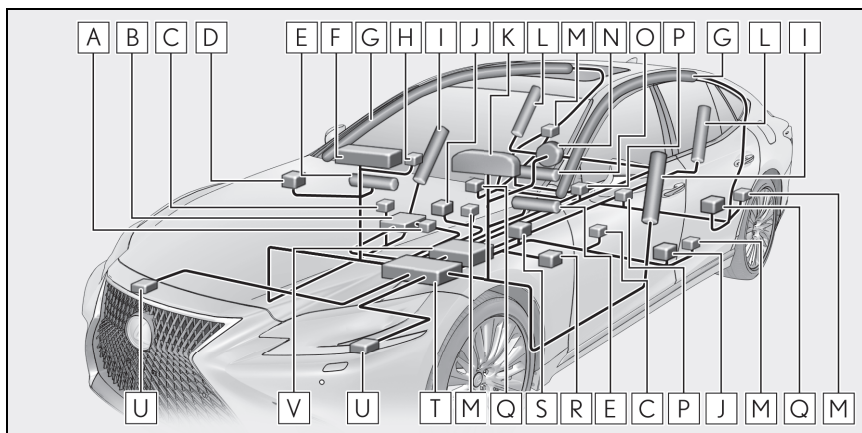

- A** Interruptor do fecho do cinto de segurança do passageiro dianteiro  
**B** Sistema de classificação do passageiro dianteiro (ECU e sensores)  
**C** Sensores de impacto lateral (porta dianteira)  
**D** Interruptor de desabilitação do airbag do passageiro  
**E** Airbags para proteção dos joelhos  
**F** Airbag do passageiro dianteiro  
**G** Airbags de cortina  
**H** Luz indicadora "AIRBAG DO PASSAGEIRO"/"Luz indicadora AIR BAG ON" e "AIR BAG OFF"  
**I** Airbags laterais dianteiros  
**J** Sensores de impacto lateral (dianteiro)  
**K** Indicador de advertência de airbag  
**L** Airbags laterais traseiros  
**M** Pré-tensionadores do cinto de segurança  
**N** Airbag do motorista  
**O** Airbags da almofada do banco  
**P** Interruptores do fecho do cinto de segurança do banco traseiro  
**Q** Sensores de impacto lateral (parte traseira)  
**R** Sensor de posição do banco do motorista  
**S** Interruptor do fecho do cinto de segurança do motorista  
**T** Conjunto do sensor do airbag  
**U** (repetido duas vezes)



**U** Sensores de impacto dianteiro

**V** Conjunto do computador do pop up hood

Os principais componentes do sistema de airbag estão indicados acima. O sistema de airbag é controlado pelo conjunto do sensor do airbag. Quando os airbags deflagrarem, uma reação química nos infladores deflagrará rapidamente os airbags com gás atóxico para ajudar a limitar o movimento dos ocupantes.

### ■ Se os airbags deflagrarem

- Leves abrasões, queimaduras, escoriações, etc., podem ser causadas pelos airbags, devido à velocidade extremamente alta de deflagração dos gases quentes.
- Será ouvido um ruído alto e ocorrerá a emissão de pó branco.
- Os componentes do módulo do airbag (cubo do volante de direção, tampa e deflagrador do sistema de airbag), bem como os bancos, componentes das colunas dianteira e traseira e trilhos laterais do teto, poderão estar quentes durante vários minutos. O próprio airbag também pode estar quente.
- O para-brisa pode trincar.
- O sistema híbrido parará e o fornecimento de combustível para o motor será interrompido. (→P.75)
- Todas as portas serão destravadas. (→P.11f)
- Os freios e as luzes de freio serão controlados automaticamente. (→P.254)
- As luzes internas ligarão automaticamente. (→P.293)
- Os sinalizadores de emergência acenderão automaticamente. (→P.390)

### ■ Controle de acionamento do airbag conectado ao PCS

Se o Sistema de Segurança Pré-Colisão (PCS) determinar que a possibilidade de colisão com um veículo é alta, os airbags laterais e de cortina serão preparados para ativação.

### ■ Condições de acionamento do sistema de airbag (Airbags dianteiros/airbags da almofada do banco)

- Os airbags dianteiros e os airbags da

almofada do banco podem deflagrar se a severidade do impacto estiver acima do limite de projeto (nível de força comparável a uma colisão frontal de aproximadamente 20 - 30 km/h contra uma barreira fixa que não se deforma ou movimentada).

Entretanto, esta velocidade limite será consideravelmente maior nas situações abaixo:

- Se o veículo atingir um obstáculo como, por exemplo, um veículo estacionado ou um poste, que possa se mover ou deformar-se com o impacto
- Se o veículo envolver-se em uma colisão de subida, como uma colisão na qual a frente do veículo suba ou suba na carroceria de um caminhão
- Conforme o tipo de colisão, é possível que somente os pré-tensionadores dos cintos de segurança sejam ativados.
- Sistema de classificação do passageiro dianteiro: Os airbags do banco passageiro dianteiro não deflagrarão se não houver um passageiro sentado nele. No entanto, se alguma bagagem for colocada no banco, mesmo que esse esteja desocupado, os airbags dianteiros do passageiro dianteiro podem deflagrar.
- O airbag da almofada do banco, no banco do Compartimento traseiro, não funcionará se o ocupante não estiver usando um cinto de segurança.
- **Condições de acionamento do sistema de airbag (airbags lateral e de cortina)**
- Os airbags laterais e de cortina podem deflagrar se a severidade do impacto exceder o limite de projeto (nível de força correspondente à força de impacto produzida por aproximadamente 1500 kg de um veículo colidindo com a cabine

do veículo, a partir do sentido perpendicular à orientação do veículo a uma velocidade aproximada de 20 - 30 km/h.

- Ambos os Airbags de cortina também podem deflagrar no caso de uma colisão frontal severa.
- **Condições em que os sistemas de airbag podem ser deflagrados, além de uma colisão**

Os airbags dianteiros, airbags de cortina e airbags da almofada do banco também podem deflagrar se houver impacto severo na extremidade inferior do veículo. Alguns exemplos estão indicados na ilustração.

- Impacto na guia, borda do asfalto ou superfície rígida
- Queda ou salto em buracos profundos
- Salto de uma rampa ou queda

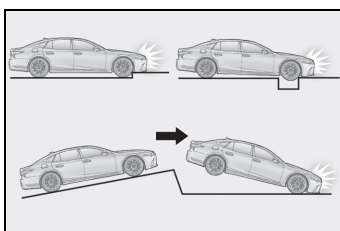

- **Tipos de colisões que podem não deflagrar os airbags (Airbags dianteiros/airbags da almofada do banco)**

Os airbags dianteiros e airbags da almofada do banco, em geral, não foram projetados para deflagrar se o veículo for envolvido em uma colisão lateral ou traseira, se capotar, ou ainda em caso de colisão frontal em baixa velocidade. Mas, sempre que uma colisão de qualquer tipo causar desaceleração frontal do veículo suficiente, isto pode ocasionar a deflagração dos airbag dianteiros e dos airbags da almofada do banco.

- Colisão lateral
- Colisão traseira
- Capotamento

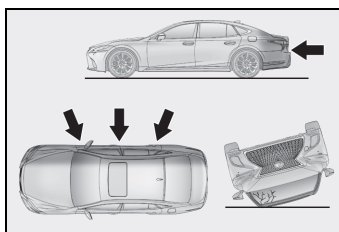

- **Tipos de colisões para as quais os airbags não foram projetados para deflagrar (Airbags laterais e de cortina)**

O sistema dos airbags laterais e de cortina podem não ser deflagrados se o veículo for submetido a uma colisão lateral em determinados ângulos, ou uma colisão na lateral da carroçaria do veículo, exceto no compartimento de passageiros.

- Colisão na lateral da carroçaria do veículo exceto no compartimento de passageiros
- Colisão lateral em ângulo

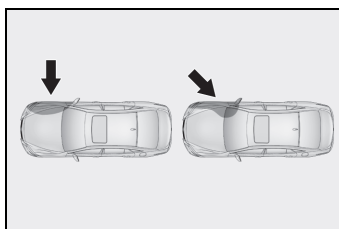

Os airbags laterais, em geral, não deflagram se o veículo for envolvido em uma colisão frontal ou traseira, se capotar, ou ainda em caso de colisão lateral em baixa velocidade.

- Colisão dianteira
- Colisão traseira
- Capotamento

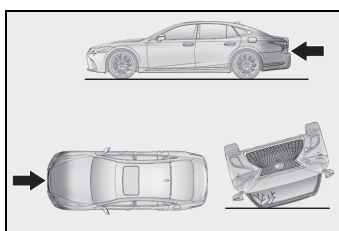

Os airbags de cortina, em geral, não defla-

gram se o veículo for envolvido em uma colisão traseira, se capotar, ou ainda em caso de colisão lateral em baixa velocidade ou colisão frontal em baixa velocidade.

- Colisão traseira
- Capotamento

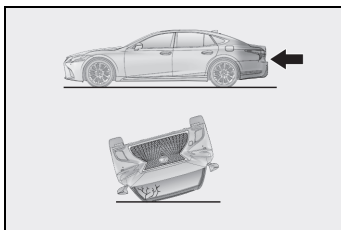

#### ■ Quando contatar uma Concessionária Autorizada Lexus

Nos casos abaixo, o veículo necessitará de inspeção e/ou reparação. Contate uma Concessionária Autorizada Lexus assim que possível.

- Após a deflagração de quaisquer airbags.
- Danos ou deformação da extremidade dianteira do veículo, ou envolvimento em acidente não suficientemente severo para causar deflagração dos airbags dianteiros e da almofada.

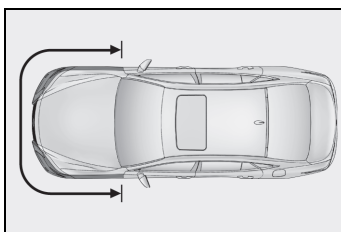

- Deformação ou orifícios na porta ou na área adjacente, ou envolvimento do veículo em acidente não suficientemente severo para causar a deflagração dos airbags laterais e de cortina.

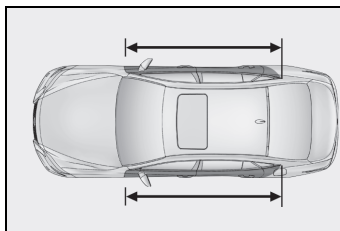

- Riscos, trincas ou outros danos na almofada do volante de direção, painel de instrumentos próximo do airbag do passageiro dianteiro ou parte inferior do painel de instrumentos.

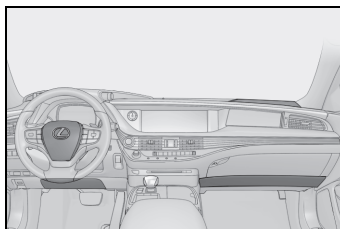

- Veículos com banco traseiro elétrico: Arranhões, trincas ou outros danos na superfície da almofada do banco.

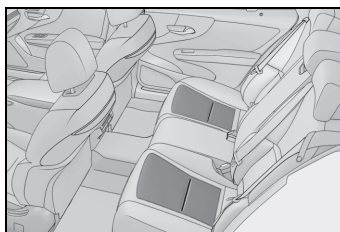

- Riscos, trincas ou outros danos nos bancos com airbag lateral.

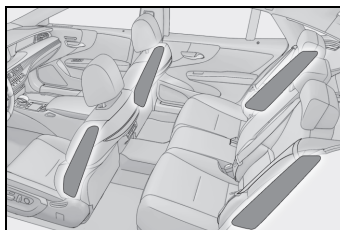

- Riscos, trincas ou outros danos parciais nas colunas dianteiras, colunas traseiras ou guarnições dos trilhos laterais do teto onde há airbags de cortina.

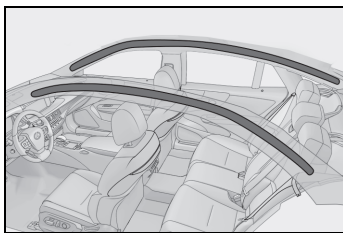

### ⚠️ ATENÇÃO

#### ■ Precauções quanto aos airbags

Observe as seguintes precauções relacionadas aos airbags.

A negligência poderá causar ferimentos graves ou fatais.

- O motorista e todos os passageiros no veículo deverão usar os respectivos cintos de segurança corretamente. Os airbags são dispositivos suplementares para ser utilizados com os cintos de segurança.
- O airbag do motorista também é deflagrado com força considerável e pode causar morte ou ferimentos graves, especialmente se o motorista estiver muito próximo do airbag.

Como a área de risco para o airbag do motorista está nos primeiros 50 - 75 mm da deflagração, posicionar-se a 250 mm de distância do airbag do motorista fornece uma margem de segurança suficiente. Esta distância é medida desde o centro do volante de direção até o osso esterno. Se estiver a menos de 250 mm, você poderá alterar a sua postura para dirigir das seguintes maneiras:

- Mova o seu banco para trás o máximo possível, de modo que ainda lhe seja possível alcançar os pedais confortavelmente.

- Recline levemente o encosto do seu banco. Embora o design do veículo varie, muitos motoristas podem alcançar a distância de 250 mm, mesmo com o banco do motorista totalmente à frente, simplesmente reclinando um pouco a parte de trás do banco. Se reclinar o encosto do banco dificultar a visibilidade da pista, eleve-se usando uma almofada firme e não escorregadia, ou levante o banco se o veículo for equipado com este dispositivo.
- Se o volante de direção for ajustável, incline-o para baixo. Isto fará o airbag apontar para o seu tórax e não para sua cabeça ou pescoço.

O banco deverá ser ajustado conforme recomendado acima, e ao mesmo tempo permitindo o controle dos pedais, volante de direção e a visualização dos controles do painel de instrumentos.

- O airbag do passageiro dianteiro deflagrará com força considerável e poderá causar ferimentos graves ou fatais, especialmente se o passageiro dianteiro estiver muito próximo do airbag. O banco do passageiro dianteiro deverá estar o mais distante possível do airbag, com o encosto do banco ajustado, de modo que o passageiro dianteiro esteja sentado de forma ereta.
- Bebês ou crianças inadequadamente acomodados e/ou desprotegidos podem sofrer ferimentos graves ou fatais pela força de acionamento do airbag. Bebês ou crianças muito pequenas para usar o cinto de segurança devem estar devidamente protegidos com um dispositivo de retenção para crianças. A Lexus recomenda que eles sejam colocados no banco traseiro devidamente protegidos. O banco traseiro é mais seguro para bebês e crianças.

## ⚠️ ATENÇÃO

- Não se sente na extremidade do banco nem se apoie no painel.

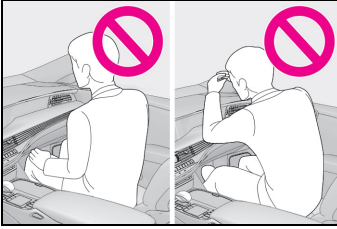

- Não deixe que as crianças fiquem em pé na frente da unidade do airbag do banco dianteiro do passageiro ou se sentem no colo do passageiro dianteiro.

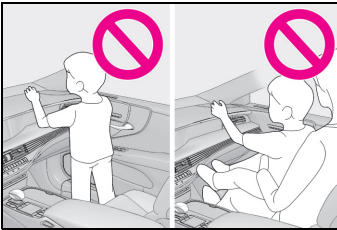

- Não permita que os ocupantes do banco dianteiro mantenham objetos em seu colo.
- Não se incline contra a porta, trilhos laterais do teto ou colunas dianteiras, laterais e traseiras.



- Não deixe que ninguém se ajoelhe no banco do passageiro, virado para a porta, nem coloque a cabeça ou as mãos para fora do veículo.



- Não fixe objeto algum, ou apoie objetos sobre áreas como o painel, a almofada do volante de direção e a parte inferior do painel de instrumentos. Estes itens podem ser tornar projéteis quando os airbags do motorista, do passageiro dianteiro e de joelho deflagram.

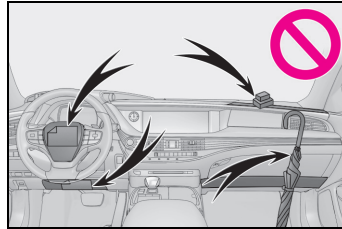

- Não fixe nenhum objeto em áreas como as portas, para-brisa, vidros, colunas dianteira ou traseira, alça e trilho lateral do teto.

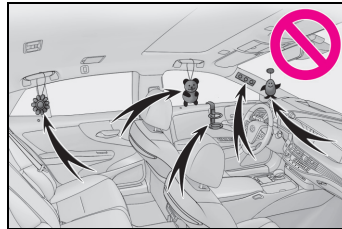

- Não pendure cabides de roupas ou outros objetos rígidos nos ganchos para roupas. Todos estes itens poderão tornar-se projéteis e causar ferimentos graves ou fatais se o airbag de cortina deflagrar.

**ATENÇÃO**

- Se houver capa plástica na área de deflagração do sistema de airbag de Joelho, remova-a.
- Não use acessórios que possam obstruir a área de deflagração do sistema de airbags laterais, uma vez que os mesmos poderão interferir no curso de deflagração dos airbags. Tais acessórios poderão evitar a ativação correta dos airbags laterais, desativar o sistema ou causar a deflagração acidental dos airbags laterais, resultando em ferimentos graves ou fatais.
- Não bata nem aplique qualquer força significativa à área dos componentes do sistema de airbag ou nas portas dianteiras. Isto poderá resultar em uma falha do sistema de airbag.
- Não toque em componente algum dos airbags imediatamente após a deflagração uma vez que poderão estar quentes.
- Se houver dificuldade para respirar após a deflagração dos airbags, abra uma porta ou vidro para permitir a entrada de ar fresco ou saia do veículo se o local for seguro. Para evitar irritações na pele, lave todos os resíduos assim que possível.
- Se as áreas do condicionamento do sistema de airbag, como a almofada do volante de direção e as guarnições das colunas dianteira e traseira estiverem danificadas ou trincadas, providencie a substituição em uma Concessionária Autorizada Lexus.

- Veículos com sistema de classificação do passageiro dianteiro:  
Não coloque nenhum objeto, como uma almofada, no banco do passageiro dianteiro. Fazer isso pode dispersar o peso do passageiro, o que impede o sensor de detectar o peso do passageiro corretamente. Como resultado, o airbag do passageiro dianteiro pode não ser ativado em caso de colisão.

**■ Modificação e inutilização de componentes do sistema de airbag**

Não inutilize o veículo ou faça qualquer das modificações abaixo sem consultar uma Concessionária Autorizada Lexus. Os airbags poderão apresentar uma falha ou deflagrar acidentalmente, resultando em ferimentos graves ou fatais.

- Instalação, remoção, desmontagem e reparo dos airbags
- Reparos, modificações, remoção ou substituição do volante de direção, painel de instrumentos, painel, bancos ou estofamento do banco, colunas dianteiras, laterais e traseiras, trilhos laterais do teto, painéis da porta dianteira, acabamento da porta dianteira ou alto-falantes da porta dianteira
- Modificações no painel da porta dianteira (por exemplo, fazer um furo)
- Reparos ou modificações no para-lama dianteiro, para-choque dianteiro ou lateral do compartimento de passageiros
- Instalação de proteção na grade dianteira (protetores de para-choque, etc.), pá para neve, guincho
- Modificações no sistema da suspensão do veículo
- Instalação de dispositivos eletrônicos como rádios de comunicação móvel de 2 vias (transmissores de RF) ou reprodutores de CD

## Pop up hood

Se houver uma colisão dianteira com um pedestre, o sistema do Pop up hood aciona o levantamento do capô para reduzir a possibilidade de impacto severo à área cabeça do pedestre ao proporcionar distância do compartimento do motor.

Quando os sensores localizados na parte traseira do para-choque dianteiro detectam um impacto dianteiro com uma pedestre, que esteja conforme ou exceda o limite de projeto enquanto o veículo está sendo dirigido de acordo com a faixa de velocidade operacional, o sistema é acionado.

## Componentes do sistema

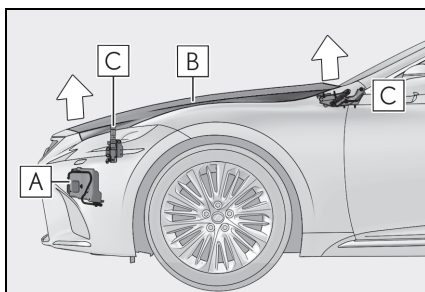

**A** Sensores

**B** Capô

**C** Dispositivos de levantamento

### ■ Precauções quanto ao Pop up hood

- Antes de descartar o seu veículo, certifique-se de entrar em contato com uma Concessionária Autorizada Lexus.
- O sistema do Pop up hood não pode ser reutilizado se já tiver sido acionado. Providencie a substituição por uma Concessionária Autorizada Lexus.

### ■ Controle de operação do Pop up hood conectado ao PCS

Se o Sistema de Segurança Pré-colisão (PCS) determinar que a possibilidade de colisão com um pedestre ou ciclista é alta, o Pop up hood é preparado para ativação.

### ■ Condições de funcionamento do Pop up hood

O Pop up hood funcionará quando o veículo detectar um impacto conforme segue:

- O para-choque dianteiro detecta um impacto frontal equivalente ou maior do que um pedestre enquanto o veículo está sendo dirigido conforme a faixa de velocidade operacional de aproximadamente 25 a 55 km/h. (O sistema é acionado por um impacto que excede o limite de projeto ou não, mesmo em caso de colisão leve que pode não deixar vestígios no para-choque dianteiro. Além disso, dependendo das condições de impacto ou da velocidade do veículo, o sistema pode ser acionado devido a uma colisão com um objeto leve ou pequeno, ou com uma animal de pequeno porte.)
- Em outras situações, conforme as seguintes, o sistema pode funcionar quando um impacto ocorrer na parte inferior ou no para-choque:
  - Ao colidir com uma sarjeta
  - Ao cair em um buraco profundo
  - Em uma queda brusca
  - Ao colidir com a rampa de um estacionamento, objetos pontiagudos, em estradas sinuosas ou ser atingido pela queda de objetos

### ■ Condições nas quais o Pop up hood pode não funcionar corretamente

- Se um pedestre colidir com a extremidade direita ou esquerda do para-choque dianteiro ou com a lateral do veículo.

Como tais impactos são difíceis de serem previstos, o sistema pode não funcionar.

- Se a velocidade do veículo não for detectada corretamente, por exemplo, se o veículo estiver deslizando para as laterais, o sistema pode não funcionar apropriadamente.

#### ■ Condições nas quais o Pop up hood não funciona

○ Pop up hood não funcionará nas seguintes situações:

- Colisão com uma pessoa deitada
- Impacto frontal aplicado ao para-choque dianteiro enquanto a condução é realizada em velocidades não condizentes com a faixa de velocidade operacional
- Impacto lateral ou traseiro
- Capotamento de veículo (Em algumas situações de acidente, o Pop up hood pode funcionar.)



#### ATENÇÃO

##### ■ Quando o Pop up hood é operado

- Não puxe a alavanca de destravamento do capô. Fazer isso após o Pop up hood ter sido acionado ocasionará o levantamento do capô e possíveis ferimentos. Não dirija com o capô levantado, pois isso pode bloquear a visão do motorista e, possivelmente, causar um acidente.
- Não force o fechamento do capô. Uma vez que o capô levantado não pode ser abaixado manualmente, fazer isso pode deformá-lo e causar ferimentos.
- Se o Pop up hood for acionado, ele deve ser substituído por uma Concessionária autorizada Lexus. Se o Pop up hood for acionado, pare imediatamente o veículo em um local seguro e contate uma Concessionária Autorizada Lexus.
- Não toque os dispositivos de levantamento imediatamente após o Pop up hood ter sido acionado, pois os filtros podem estar quentes e causar queimaduras.



#### NOTA

##### ■ Precauções quanto ao Pop up hood

- Certifique-se de fechar o capô antes de dirigir, pois o sistema pode não funcionar corretamente se o capô não estiver totalmente fechado.
- Certifique-se de que os 4 pneus possuem o tamanho especificado e estejam devidamente inflados de acordo com a pressão correta. Se pneus de tamanhos diferentes forem utilizados, o sistema pode não funcionar apropriadamente.
- Se algo colidir com a área em volta do para-choque dianteiro, os sensores podem ser danificados mesmo se o Pop up hood não tiver sido acionado. Providencie a inspeção do veículo em uma Concessionária Autorizada Lexus.
- Não remova ou repare peças ou fixação do Pop up hood, pois isso poderá causar acionamento acidental ou funcionamento inadequado do sistema. Se o reparo ou reposição for necessário, contate uma Concessionária Autorizada Lexus.
- Não remova tais componentes como o para-choque dianteiro, capô ou suspensão, nem substitua-os com peças que não sejam autênticas, pois isso pode causar funcionamento incorreto do sistema.
- Não instale nada na parte dianteira nem do capô, pois isso pode fazer com que os sensores sejam impossibilitados de detectar um impacto e causar o funcionamento incorreto do sistema.
- Não feche o capô com força nem aplique peso aos dispositivos de levantamento, pois isso pode danificar os dispositivos de levantamento e causar funcionamento incorreto do sistema.
- Não modifique a suspensão, pois alterações feitas na altura do veículo podem ocasionar funcionamento incorreto do sistema.



## Sistema de classificação do passageiro dianteiro

O seu veículo possui um sistema de classificação do passageiro do banco dianteiro. Este sistema detecta as condições do banco do passageiro dianteiro e ativa ou desativa o airbag do passageiro dianteiro e o airbag de joelho do passageiro dianteiro.

### Componentes do sistema

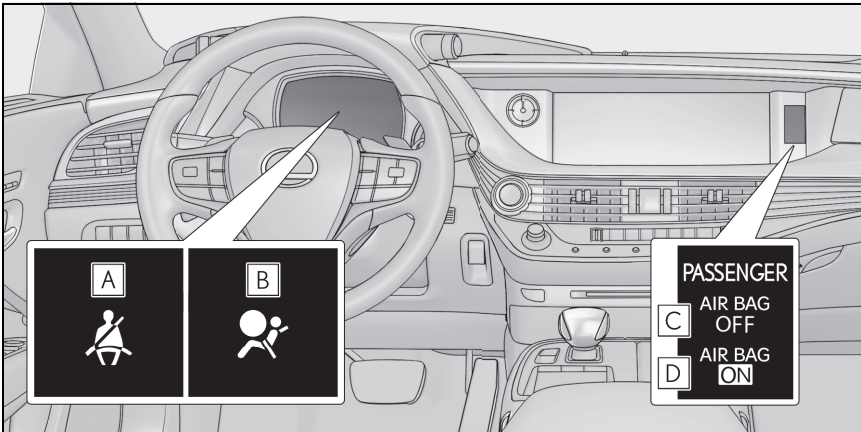

- A** Luz de aviso do cinto de segurança do motorista e do passageiro dianteiro
- B** Indicador de advertência de airbag
- C** Luz indicadora "AIRBAG OFF"
- D** Luz indicadora "AIRBAG ON"

#### **⚠️ ATENÇÃO**

##### **■ Precauções com o sistema de classificação do passageiro dianteiro**

Observe as precauções a seguir relacionadas ao sistema de classificação de ocupantes do passageiro dianteiro. A negligência poderá causar ferimentos graves ou fatais.

- Use o cinto de segurança corretamente.

- Certifique-se de que a lingueta do cinto de segurança não está presa na fivela antes que alguém se sente no banco do passageiro dianteiro.
- Não aplique uma carga pesada no banco do passageiro dianteiro ou no equipamento (p. ex. bolso do encosto do banco).
- Não coloque peso no banco do passageiro dianteiro apoiando suas mãos ou pés no encosto do banco do passageiro dianteiro enquanto estiver no banco traseiro.

**ATENÇÃO**

- Não deixe um passageiro traseiro levantar o banco do passageiro dianteiro com os pés ou pressionar o encosto do banco com as pernas.
- Não coloque objetos embaixo do banco do passageiro dianteiro.
- Não recline o encosto do banco do passageiro dianteiro de maneira que toque o banco traseiro. Isto pode fazer com que a luz indicadora "AIRBAG OFF" acenda, o que indica que o sistema de airbag do passageiro dianteiro não se ativará em caso de acidente grave. Se o encosto do banco tocar o banco traseiro, posicione-o de maneira que não toque o banco traseiro. Mantenha o encosto do banco do passageiro dianteiro na posição vertical tanto quanto possível enquanto o veículo estiver em movimento. Reclinar o encosto do banco excessivamente pode diminuir a efetividade do sistema do cinto de segurança.
- Se um adulto sentar-se no banco do passageiro dianteiro, a luz indicadora "AIRBAG ON" se acende. Se a luz indicadora "AIRBAG OFF" estiver ligada, peça ao passageiro para sentar-se corretamente, ereto, com os pés no chão e utilizando o cinto de segurança de maneira adequada. Se a luz indicadora "AIRBAG OFF" manter-se acesa, peça ao passageiro para sentar no banco traseiro, ou se isto não for possível mova o banco do passageiro dianteiro completamente para trás.
- Quando for inevitável a instalação de um dispositivo de retenção para crianças voltado para frente no banco do passageiro dianteiro, instale o dispositivo de retenção para crianças no banco do passageiro dianteiro na ordem correta.

- Não modifique ou remova o os bancos dianteiros.
- Não chute o banco dianteiro do passageiro nem o submeta a impactos fortes. Caso contrário, os indicadores de advertência do sistema de airbag podem se acender para indicar uma falha no sistema de classificação de ocupantes do passageiro dianteiro. Neste caso, consulte a sua Concessionária Autorizada Lexus imediatamente.
- O dispositivo de retenção para crianças instalado no banco traseiro não deve entrar em contato com o encosto dos bancos dianteiros.
- Não utilize acessórios do banco, como almofada ou capa de banco, que cubram a superfície da almofada do banco.
- Não modifique ou troque o estofamento do banco dianteiro.

## Condições e acionamento do sistema de classificação do passageiro dianteiro

### ■ Adulto\*<sup>1</sup>

Luz indicadora/de advertência	Luzes indicadoras "AIRBAG ON" e "AIRBAG OFF"	"AIRBAG ON"
	Indicador de advertência do sistema de airbag	DESLIGADO
	Luz de aviso do cinto de segurança do motorista e do passageiro dianteiro	Desligada* <sup>2</sup> ou piscando* <sup>3</sup>
Dispositivos	Airbag do passageiro dianteiro	Ativado
	Airbag de joelho do passageiro dianteiro	

### ■ Crianças\*<sup>4</sup>

Luz indicadora/de advertência	Luzes indicadoras "AIRBAG ON" e "AIRBAG OFF"	"AIRBAG OFF" ou "AIRBAG ON"* <sup>4</sup>
	Indicador de advertência do sistema de airbag	DESLIGADO
	Luz de aviso do cinto de segurança do motorista e do passageiro dianteiro	Desligada* <sup>2</sup> ou piscando* <sup>3</sup>
Dispositivos	Airbag do passageiro dianteiro	Desativado ou ativado* <sup>4</sup>
	Airbag de joelho do passageiro dianteiro	

### ■ Dispositivo de retenção para crianças com criança\*<sup>5</sup>

Luz indicadora/de advertência	Luzes indicadoras "AIRBAG ON" e "AIRBAG OFF"	"AIRBAG OFF"* <sup>6</sup>
	Indicador de advertência do sistema de airbag	DESLIGADO
	Luz de aviso do cinto de segurança do motorista e do passageiro dianteiro	Desligada* <sup>2</sup> ou piscando* <sup>3</sup>
Dispositivos	Airbag do passageiro dianteiro	Desativado
	Airbag de joelho do passageiro dianteiro	

### ■ Vago

Luz indicadora/de advertência	Luzes indicadoras "AIRBAG ON" e "AIRBAG OFF"	"AIRBAG OFF"
	Indicador de advertência do sistema de airbag	DESLIGADO
	Luz de aviso do cinto de segurança do motorista e do passageiro dianteiro	
Dispositivos	Airbag do passageiro dianteiro	Desativado
	Airbag de joelho do passageiro dianteiro	

### ■ Há um mau funcionamento no sistema

Luz indicadora/de advertência	Luzes indicadoras "AIRBAG ON" e "AIRBAG OFF"	"AIRBAG OFF"
	Indicador de advertência do sistema de airbag	LIGADO
	Luz de aviso do cinto de segurança do motorista e do passageiro dianteiro	DESLIGADO
Dispositivos	Airbag do passageiro dianteiro	Desativado
	Airbag de joelho do passageiro dianteiro	

\*1: O sistema considera a pessoa de tamanho adulto, como uma pessoa adulta. Quando um adulto de pequena estatura senta-se no banco dianteiro do passageiro, o sistema pode reconhecê-lo como criança dependendo de seu porte físico e postura.

\*2: Se o passageiro dianteiro estiver usando o cinto de segurança

\*3: Se o passageiro dianteiro não utilizar o cinto de segurança

\*4: Para algumas crianças, crianças no banco, crianças no assento booster ou crianças na cadeira conversível, o sistema pode não reconhecê-lo(a) como uma criança. A postura e porte físico são fatores que podem causar isso.

\*5: Jamais instale no banco do passageiro dianteiro, um dispositivo de retenção para crianças voltado para trás. Um dispositivo de retenção para crianças voltado para frente pode ser instalado no banco do passageiro dianteiro apenas quando for inevitável.

\*6: Se a luz indicadora não acender, consulte este manual na parte que explica a instalação do dispositivo de retenção para crianças.

## Cuidados com gases de escapamento

Os gases de escapamento contêm substâncias nocivas ao corpo humano, se inaladas.

### ATENÇÃO

Os gases do escapamento incluem o monóxido de carbono (CO) que é nocivo, incolor e inodoro. Observe as seguintes precauções.

A falha em obedecer a essas precauções pode permitir a entrada dos gases de escapamento no veículo, o que pode causar acidentes devido à tontura; podendo levar à morte, ou causar sérios danos à saúde.

#### ■ Aspectos importantes relacionados à direção

- Mantenha a tampa do porta-malas fechada.
- Se sentir cheiro de gases no veículo, mesmo quando a tampa do porta-malas estiver fechada, abra os vidros e leve o veículo para inspeção na Concessionária Autorizada Lexus o mais breve possível.

#### ■ Ao estacionar

- Se o veículo não estiver bem ventilado ou em uma área fechada, como uma garagem, desligue o sistema híbrido.
- Não deixe o veículo com o sistema híbrido em operação por muito tempo. Se tal situação não puder ser evitada, estacione o veículo em um espaço aberto e certifique-se que os gases de escapamento não entrem no veículo.

#### ■ Escapamento

O sistema de escapamento deve ser verificado periodicamente. Se houver algum furo ou trinca resultante de corrosão, danos em alguma emenda ou ruídos anormais no escapamento, providencie a inspeção do veículo em uma Concessionária Autorizada Lexus.

## Transportando crianças

Observe as precauções a seguir quando houver crianças no veículo. Use um dispositivo de retenção para criança apropriado, até que a estatura da criança seja suficiente para usar o cinto de segurança do veículo.

- Recomenda-se que as crianças se sentem nos bancos traseiros para evitar o contato acidental com a alavanca de mudança de marchas, interruptor do limpador etc.
- Use a trava de proteção para crianças na porta e nos vidros traseiros para evitar que as crianças abram as portas durante a condução do veículo ou que acionem o vidro elétrico acidentalmente. (→P.114, 157)
- Não deixe crianças acionarem equipamentos que possam prender ou pinçar partes do corpo, tais como vidro elétrico, capô, porta-malas, bancos etc.

### ATENÇÃO

#### ■ Se houver crianças no veículo

Jamais deixe crianças desacompanhadas no veículo, e jamais permita que crianças segurem ou usem a chave.

Crianças desacompanhadas poderão acionar o veículo ou posicionar a transmissão em neutro. As crianças também estão sujeitas a ferimentos resultantes da ativação dos vidros, teto solar ou outros dispositivos do veículo. Além disso, o aquecimento ou as temperaturas extremamente baixas no interior do veículo poderão ser fatais para crianças.

## Dispositivos de retenção para criança

Atualmente uma das principais causas de acidentes fatais com crianças é o trânsito.

## Crianças e veículos

Crianças possuem corpos em desenvolvimento físico e motor, estes fatores as tornam mais vulneráveis à acidentes de trânsito.

Grande parte dos veículos são projetados para ocupantes maiores que 1,45 m e com mais de 36kg, sendo assim, a forma com que a criança é transportada dentro do veículo é primordial para segurança.

## Dinâmica de um acidente

De uma maneira genérica, durante um acidente, os ocupantes do veículo sofrem lesões em 3 etapas:

- 1 Lesões contra o veículo: os ocupantes do veículo colidem contra as partes e peças internas do veículo.
- 2 Lesões entre ocupantes: os ocupantes colidem entre si.
- 3 Lesões de órgãos internos: a desaceleração e/ou impacto severo causa deslocamento dos órgãos que colidem e podem causar ferimentos graves ou fatais.

## Tipos de dispositivos de retenção para criança disponíveis no mercado

Os dispositivos de retenção para crianças atuam na colisão justamente suprimindo os 3 principais tipos de lesões, através da retenção, diminuição do espaço para movimentação e distribuição da energia do impacto por uma área maior do corpo da criança.

Segundo o Insurance Institute for Highway Safety, dispositivos de Retenção para Crianças podem evitar até 71% dos casos fatais e 69% de hospitalizações.

Estes dispositivos são divididos em 3 grupos e deve ser selecionados conforme o peso (a altura da criança também é importante no momento da escolha, de forma a evitar que partes do corpo da criança fiquem fora do dispositivo).

### ■ Bebê Conforto (0 até 13 kg)

O bebê conforto foi projetado para transportar crianças desde o nascimento, tem formato de concha e deve ser instalado sempre de costas para a parte frontal do veículo.

Ele possui um ângulo de inclinação superior a 45°, isso para distribuir o peso, uma vez que o bebê ainda está em formação e a coluna e os ligamentos do pescoço não suportariam o peso total de um impacto na posição vertical.

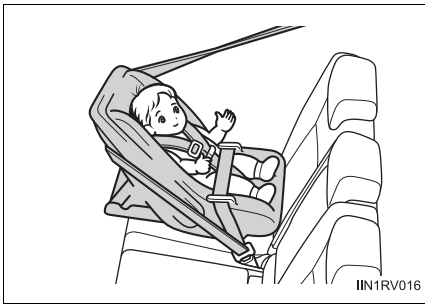

### ■ Cadeira de Segurança (9 até 18 kg)

Dependendo do tamanho da criança, a partir dos 9kg já é possível transportar a criança em uma cadeira de segurança voltada para a parte frontal do veículo.

Em geral são projetadas com diversas proteções laterais para o tronco e cabeça, reforçando a proteção das partes mais sensíveis da criança.

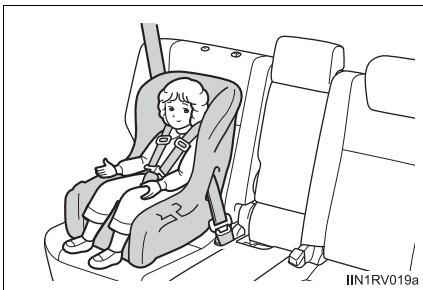

### ■ Assento de Elevação (15 até 36 kg)

Projetados para crianças maiores, o assento de elevação deve ser utilizado para posicionar a criança corretamente ao ponto de passagem do cinto de segurança.

Estes assentos podem ser com ou sem encosto, variando conforme o grau de proteção desejado.



### ■ Selo de aprovação do INMETRO

Além de estarem adequados ao peso e altura da criança, todos os dispositivos devem obrigatoriamente possuir o selo de aprovação do INMETRO.



### ⚠️ NOTA

A Lexus possui em sua linha de acessórios genuínos dispositivos de segurança para crianças, consulte uma Concessionária Autorizada Lexus para maiores informações.

## Tipos de fixações disponíveis no mercado

Os dispositivos de retenção para criança disponíveis no mercado possuem diversas formas de fixação no veículo.

Dentre as principais estão:

### ■ Fixação por cinto de segurança

Foi a primeira forma de fixação para dispositivos de retenção para crianças desenvolvida, atua fixando o dispositivo pelo cinto de segurança travado na fivela. Concede ao dispositivo uma fixação firme e adequada.



### ■ Fixação por ISOFIX

É uma forma de fixação desenvolvida após o cinto de segurança, na qual o dispositivo é preso a uma estrutura fixa na parte inferior do banco. Diminui o grau de liberdade e confere mais segurança ao dispositivo. Um diferencial dessa fixação é a facilidade de instalação e desinstalação.



### ■ Fixação por TOP-TETHER

A fixação por TOP-TETHER é uma forma de fixação complementar, pode ser utilizada em conjunto com o cinto de segurança e ISOFIX. Nela uma cinta superior do dispositivo de retenção.



### ■ Fixação por i-Size

Atualmente é a forma mais moderna disponível no mercado, pode ser utilizada no mesmo local de fixação do ISOFIX e possui maior proteção, principalmente para pescoço, cabeça e impactos laterais. Assim como no caso do ISOFIX, um diferencial dessa fixação é a facilidade de instalação e desinstalação.





## Tipos de fixações disponíveis no mercado

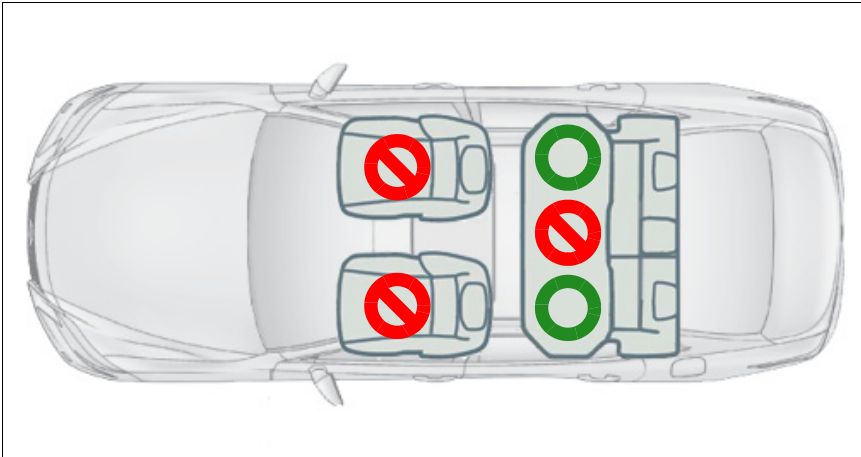

	Proibido*
	Permitido

\*: É proibido transportar crianças com idade inferior a 10 anos de idade no banco do passageiro dianteiro (conforme legislação vigente).

\*: Etiquetas de reforço para não instalação de dispositivos de retenção para crianças no banco do passageiro dianteiro.



Fixação	Compatibilidade Recomendada		
	Assento Frontal Direito	Assento Central Traseiro	Assentos Laterais Traseiros
Compatível com Fixação por cinto de segurança	Não	Sim	Sim
Compatível com Fixação por i-Size	Não	Não	Sim
Compatível com Cadeira de Segurança, direcionado para lateral	Não	Não	Não

Compatibilidade Recomendada			
Fixação	Assento Frontal Direito	Assento Central Traseiro	Assentos Laterais Traseiros
Compatível com Cadeira de Segurança, direcionado para trás	Não	Não	R1, R2X, R2, R3
Compatível com Cadeira de Segurança, direcionado para frente	Não	Não	F2X, F2, F3
Assento de elevação	Não	Não	B2, B3

Fixação Recomendada	
Fixação	Descrição
F3	Cadeira de Segurança com tamanho máximo, direcionado para frente
F2	Cadeira de Segurança com tamanho reduzido, direcionado para frente
F2X	Cadeira de Segurança com tamanho reduzido, direcionado para frente
R3	Cadeira de Segurança com tamanho máximo, direcionado para trás
R2	Cadeira de Segurança com tamanho reduzido, direcionado para trás
R1	Bebê conforto, direcionado para trás
L1	Bebê conforto, direcionado para a esquerda
L2	Bebê conforto, direcionado para a direita
B2	Assento de elevação
B3	Assento de elevação

Dispositivo Recomendado	
Grupo (por peso)	Descrição
0, 0+ Até 13 kg	MIDI 2
1 9 à 18 kg	MIDI 2

### ATENÇÃO

#### ■ Ao transportar uma criança

Observe as seguintes precauções. A negligência poderá resultar em ferimentos graves ou fatais.

- Para uma proteção eficaz em caso de acidentes de automóvel e paradas repentinas, a criança deve estar adequadamente segura, usando um cinto de segurança ou um sistema de retenção infantil instalado corretamente. Para detalhes da instalação, consulte o manual de operação que acompanha o sistema de segurança para crianças. As instruções gerais de instalação são fornecidas neste manual.
- A Lexus fortemente recomenda o uso de um sistema adequado de segurança para crianças, em conformidade com o peso e o tamanho da criança, instalado no banco traseiro. Segundo as estatísticas de acidentes, a criança fica mais segura quando adequadamente acomodada no banco traseiro do que no banco dianteiro.
- Levar uma criança nos braços ou nos braços de outra pessoa não substituirá o sistema de segurança para crianças. Em um acidente, a criança pode ser esmagada contra o para-brisa ou entre você e o interior do veículo.

## ⚠️ ATENÇÃO

### ■ Ao utilizar um sistema de segurança para crianças

Observe as precauções abaixo. A inobservância das precauções pode resultar em ferimentos graves ou fatais.

- Jamais instale um sistema de segurança para crianças no banco do passageiro dianteiro. Em caso de acidente, a força de deflagração rápida do sistema de airbag do passageiro dianteiro poderá causar ferimentos graves ou fatais à criança.

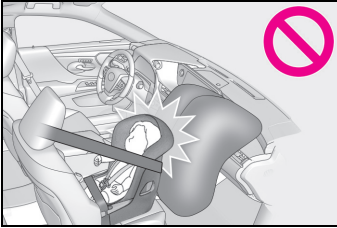

- Há uma etiqueta no para-sol do lado do passageiro, indicando que é proibido fixar um sistema de segurança para crianças no banco do passageiro dianteiro.

Detalhes da etiqueta são mostrados na ilustração abaixo.

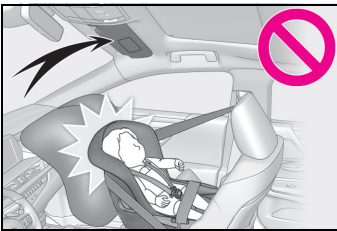

- Instale um sistema de segurança para crianças voltado para frente no banco dianteiro apenas quando for inevitável. Ao instalar um sistema de segurança para crianças voltado para frente no banco do passageiro dianteiro, mova o banco o mais para trás possível. A negligência pode resultar em morte ou ferimentos graves se os airbags deflagrarem (inflarem).



- Não permita que a criança incline a cabeça ou qualquer outra parte do corpo contra a porta ou a área do banco, as colunas dianteiras ou traseiras ou trilhos laterais do teto onde poderá haver deflagração do sistema de airbag de cortina ou lateral, mesmo que a criança esteja sentada no sistema de segurança para crianças. Há perigo se os airbags de cortina e laterais inflarem, e o impacto poderá causar morte ou ferimentos graves à criança.



- Quando um booster (assento elevatório) for instalado, verifique sempre se o cinto de ombro está posicionado no centro do ombro da criança. O cinto deve ser mantido longe do pescoço da criança, mas não de modo que caia do ombro da criança.

### ⚠️ ATENÇÃO

- Utilize um sistema de segurança para crianças adequado à idade e tamanho da criança e instale-o no banco traseiro.
- Se o banco do motorista interferir no sistema de segurança para crianças e impedir a fixação correta, instale o sistema de segurança no lado direito do banco traseiro.

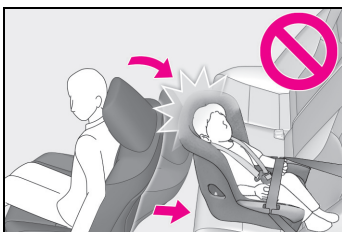

- Ajuste o banco do passageiro dianteiro de modo que não interfira no sistema de segurança para crianças.

### Pontos importantes a serem lembrados

- Se houver uma legislação do dispositivo de retenção para crianças no país onde você reside, contate uma Concessionária Autorizada Lexus quanto à instalação do dispositivo de retenção para crianças.
- Use um dispositivo de retenção para crianças até que a estatura da criança seja suficiente para usar o cinto de segurança do veículo.
- Escolha um dispositivo de retenção para crianças apropriado à idade e estatura da criança.
- Observe que nem todos os dispositivos de retenção para crianças são compatíveis com todos os veículos.

Antes de usar ou adquirir um dispositivo de retenção para crianças, verifique a compatibilidade de tal sistema com as posições do banco.

### ⚠️ ATENÇÃO

#### ■ Ao transportar uma criança

Observe as precauções descritas abaixo.

Não seguir as precauções pode resultar em ferimentos graves ou fatais.

- Para a proteção efetiva em acidentes automotivos e frenagens repentinas, a criança deverá ser protegida corretamente, usando um cinto de segurança ou dispositivo de retenção para crianças que estejam instalados corretamente. Para detalhes sobre a instalação, consulte o manual de operações que acompanha o dispositivo de retenção para crianças. As instruções gerais de instalação são fornecidas neste manual.
- A Lexus fortemente recomenda o uso de um dispositivo de retenção para crianças adequado, em conformidade com o peso e o tamanho da criança, instalado no banco traseiro. Segundo as estatísticas de acidentes, a criança fica mais segura quando adequadamente acomodada no banco traseiro do que no banco dianteiro.
- Levar uma criança nos braços ou nos braços de outra pessoa não substituirá o dispositivo de retenção para crianças. Em caso de acidente, a criança pode ser esmagada contra o para-brisa ou entre você e o interior do veículo.

## ATENÇÃO

### ■ Manuseio do dispositivo de retenção para crianças

Se o dispositivo de retenção para crianças não estiver fixado corretamente, a criança ou outros passageiros estarão sujeitos a ferimentos graves ou fatais em caso de frenagem súbita, manobra repentina ou acidente.

- Se o veículo recebesse um forte impacto de um acidente, etc., é possível que o dispositivo de retenção para crianças tenha danos que não sejam prontamente visíveis. Em tais casos, não reutilize o dispositivo de retenção.
- Dependendo do dispositivo de retenção para crianças, a instalação poderá ser difícil ou impossível. Em tais casos, verifique se o dispositivo de retenção para crianças é adequado para instalação no veículo. Certifique-se de instalar e observar as regras de uso após ler atentamente o método de fixação do dispositivo de retenção para crianças, bem como o manual de operações que acompanha o dispositivo de retenção para crianças.
- Mantenha o sistema fixado no banco, mesmo que não esteja sendo utilizado. Não mantenha o sistema solto no compartimento de passageiros.
- Se for necessário soltar o dispositivo de retenção para crianças, remova-o do veículo ou armazene-o com segurança no porta-malas.

## Ao instalar o dispositivo de retenção para crianças

### ■ Ao instalar o dispositivo de retenção para crianças no banco do passageiro dianteiro

Para segurança da criança, instale os dispositivos de retenção para crianças

nos bancos traseiros. Quando a instalação do dispositivo de retenção para crianças no banco do passageiro dianteiro for inevitável, ajuste o banco da seguinte maneira e instale o dispositivo de retenção para crianças:

- Mova o banco dianteiro totalmente para trás.
- Ajuste o ângulo do encosto do banco na posição mais ereta possível.

Veículos com interruptor de desabilitação do airbag do passageiro: Ao instalar um banco para crianças voltado para a frente, se houver uma folga entre a cadeira para criança e o encosto do banco, ajuste o ângulo do encosto do banco até que haja um bom contato.

Veículos sem interruptor de desativação manual do airbag do passageiro: Se houver uma folga entre o banco para criança e o encosto do banco, ajuste o ângulo do encosto do banco até que haja um bom contato.

- Ajuste a parte dianteira da almofada do banco para a posição mais baixa.
- Ajuste a altura do banco para a posição mais alta.
- Ajuste o suporte lombar para a posição mais baixa.
- Ajuste o suporte para o ombro para a posição mais baixa.
- Ajuste o suporte pélvico para a posição mais baixa.
- Ajuste o suporte lateral para o ombro do encosto do banco para a posição mais extensa.

- Ajuste o suporte para ombro lateral da almofada do banco para posição mais baixa.
- Ajuste o suporte para quadril para a posição mais baixa.
- Se o apoio de cabeça interferir na instalação do dispositivo de retenção para crianças e puder ser removido, remova o apoio de cabeça. Do contrário, coloque o apoio de cabeça na posição mais alta possível.

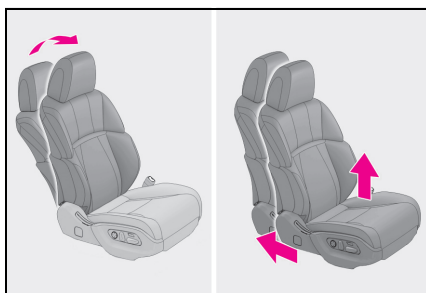

#### ■ Ao instalar um dispositivo de retenção para crianças em um banco traseiro elétrico

Se usar o dispositivo de retenção para crianças no banco do passageiro dianteiro for inevitável, ajuste o banco da seguinte maneira e instale o dispositivo de retenção para crianças:

- Mova a almofada do banco totalmente para trás.
- Posicione a parte superior do encosto da maneira mais inclinada para trás.
- Ajuste a parte dianteira da almofada do banco para a posição mais baixa.
- Ajuste o apoio de cabeça na posição mais baixa e para trás possível.

- Ajuste o suporte para o ombro para posição mais baixa.
- Ajuste o suporte lombar para a posição mais baixa.
- Ajuste o suporte pélvico para a posição mais baixa.
- Desabilite a operação do banco traseiro automático. (→P.140)
- Para o banco traseiro com otomano: Ajuste banco traseiro na posição mais ereta possível e o otomano (apoio para os pés) deve estar na posição de armazenamento.



#### ▲ ATENÇÃO

##### ■ Ao utilizar um dispositivo de retenção para crianças

Observe as seguintes precauções. A negligência poderá resultar em ferimentos graves ou fatais.

## ⚠️ ATENÇÃO

- Veículos sem interruptor de desativação manual do airbag do passageiro: Jamais instale um dispositivo de retenção para crianças no banco do passageiro dianteiro. Em caso de acidente, a força de deflagração rápida do sistema de airbag do passageiro poderá causar ferimentos graves ou fatais à criança.

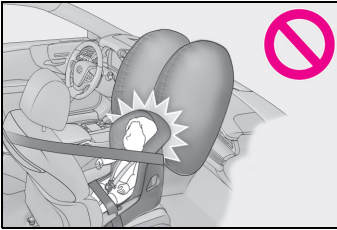

- Veículos com interruptor de desabilitação do airbag do passageiro: Jamais instale um dispositivo de retenção para crianças voltado para trás no banco do passageiro dianteiro quando o interruptor de desabilitação do airbag do passageiro estiver ligado. (→P.67) Em caso de acidente, a força de deflagração rápida do sistema de airbag do passageiro poderá causar ferimentos graves ou fatais à criança.

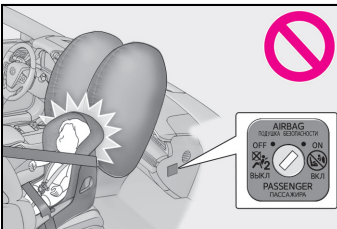

- Há uma etiqueta no para-sol do lado do passageiro, indicando que é proibido fixar um dispositivo de retenção para crianças no banco do passageiro dianteiro. Detalhes da(s) etiqueta(s) são mostrados na ilustração abaixo.

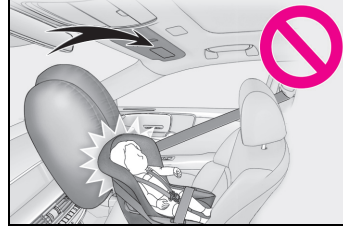

- Instale um dispositivo de retenção para crianças voltado para frente no banco dianteiro apenas quando for inevitável. Ao instalar um dispositivo de retenção para crianças voltado para frente no banco do passageiro dianteiro, mova o banco o mais para trás possível. Caso contrário, poderão ocorrer ferimentos graves ou fatais se os airbags deflagrarem (inflarem).



## ⚠️ ATENÇÃO

- Não permita que a criança incline a cabeça ou qualquer outra parte do corpo contra a porta ou a área do banco, colunas dianteira ou traseira ou trilhos laterais do teto onde pode haver deflagração dos sistemas de airbags laterais ou airbags de cortina, mesmo que a criança esteja sentada em um dispositivo de retenção para crianças. Há perigo se os airbags de cortina e laterais inflarem, e o impacto poderá causar morte ou ferimentos graves à criança.



- Quando um assento de elevação (booster) for instalado, sempre certifique-se de que o cinto diagonal esteja posicionado no centro do ombro da criança. O cinto deve ser mantido distante do pescoço da criança, mas posicionado de modo que não saia do ombro dela.
- Use um dispositivo de retenção para crianças adequado à idade e ao tamanho da criança e instale-o no banco traseiro.
- Se o banco do motorista interferir no dispositivo de retenção para crianças e impedir a fixação correta, instale o dispositivo de retenção no lado direito do banco traseiro (veículos com direção do lado esquerdo) ou no lado esquerdo do banco traseiro (veículos com direção do lado direito).

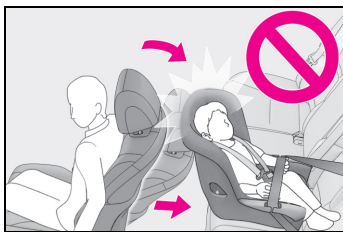

- Ajuste o banco do passageiro dianteiro de modo que não interfira no dispositivo de retenção para crianças.

## Método de instalação do dispositivo de retenção para crianças

Confirme no manual de operações que acompanha o dispositivo de retenção para crianças sobre a instalação do sistema.

Método de instalação	Página
Fixação por cinto de segurança	P.63
Fixação por ISOFIX	P.64
Fixação por TOP TEHER	P.66



## Fixação por cinto de segurança

### ■ Instalação do dispositivo de retenção para crianças usando um cinto de segurança

Instale o sistema de segurança para crianças em conformidade com o manual de operações que acompanha o sistema de segurança.

Se o sistema de segurança para crianças disponível não estiver conforme a categoria “universal” (ou se as informações necessárias não estiverem na tabela), consulte a “Lista do Veículo” fornecida pelo fabricante do sistema de segurança para crianças com a diversidade de possíveis posições para a instalação, ou verifique a compatibilidade com o revendedor da cadeira para crianças.

- 1 Quando instalar uma cadeirinha para criança virada para frente, se houver uma folga entre a cadeirinha para criança e o encosto do banco, ajuste o ângulo do banco até que haja um bom contato.
- 2 Se o apoio de cabeça interferir com o sistema de segurança para crianças, e o apoio de cabeça puder ser removido, remova-o. Do contrário, coloque o apoio de cabeça na posição mais alta possível.
- 3 Passe o cinto de segurança através do sistema de segurança para crianças e insira o plate no fecho. Certifique-se de que o cinto não esteja torcido. Fixe firmemente o cinto de segurança ao sistema de segurança para crianças de acordo com as

instruções incluídas no sistema de segurança para crianças.

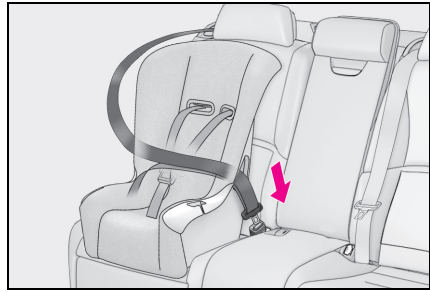

- 4 Se o seu sistema de segurança para crianças não estiver equipado com uma trava (um recurso de trava do cinto de segurança), prenda o sistema de segurança para crianças usando uma presilha de trava.

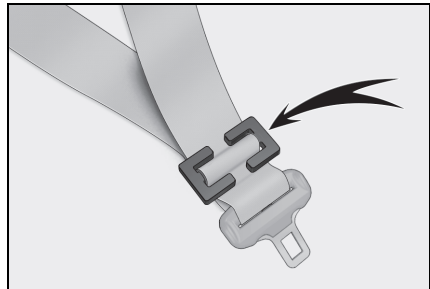

- 5 Após a instalação do dispositivo de retenção para crianças, mova-o para trás e para frente para certificar-se de que foi instalado firmemente. (→P.64)

### ■ Remoção de um dispositivo de retenção para crianças instalado com um cinto de segurança

Pressione o botão de destravamento do fecho e retraia completamente o cinto de segurança.

Ao destravar o fecho, o dispositivo de retenção para crianças pode saltar para cima devido ao ricochete da almofada do banco. Solte o fecho enquanto pressiona o dispositivo de retenção para crianças para baixo.

Como o cinto de segurança é recolhido automaticamente, retorne-o lentamente para a posição de acondicionamento.

#### ■ Ao instalar um dispositivo de retenção para crianças

Você poderá precisar de uma presilha para instalar o dispositivo de retenção para crianças. Observe as instruções do fabricante do sistema. Se o seu sistema não fornecer a presilha, adquira o componente abaixo na Concessionária Autorizada Lexus: Presilha de travamento para dispositivo de retenção para crianças (Peça nº. 73119-22010)



#### ATENÇÃO

##### ■ Ao instalar um dispositivo de retenção para crianças

Observe as precauções descritas abaixo. Não seguir as precauções pode resultar em ferimentos graves ou fatais.

- Não permita que as crianças brinquem com o cinto de segurança. Caso o cinto fique torcido ao redor do pescoço da criança, isso poderá causar estrangulamento ou outros ferimentos graves, que podem ser fatais. Caso isso ocorra e o cinto não possa ser destravado, corte-o com uma tesoura.
- Certifique-se de que o cinto e a lingueta estejam firmemente travados, e que o cinto de segurança não esteja torcido.
- Puxe e empurre o dispositivo de retenção em diferentes direções para certificar-se de que esteja fixado firmemente.
- Após fixar o dispositivo de retenção, jamais deslize ou recline o banco.

- Quando um assento de elevação (booster) for instalado, sempre certifique-se de que o cinto diagonal esteja posicionado no centro do ombro da criança. O cinto deve ser mantido distante do pescoço da criança, mas posicionado de modo que não saia do ombro dela.
- Observe as instruções de instalação do fabricante do dispositivo de retenção para crianças.

### Fixação por ISOFIX

#### ■ Ancoragem ISOFIX

Ancoragens mais baixas são fornecidas para os bancos traseiros externos. (Etiquetas apresentando a localização das ancoragens estão fixas nos bancos).

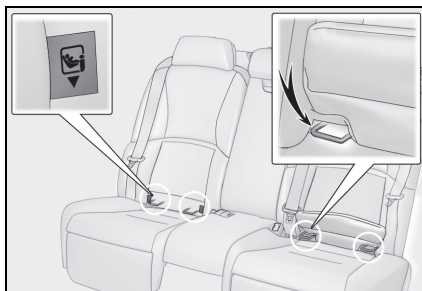

#### ■ Instalação com ancoragens ISOFIX mais baixas (Dispositivo de retenção para crianças ISOFIX)

Instale o dispositivo de retenção para crianças em conformidade com o manual de operação em anexo.

Se o dispositivo de retenção para crianças disponível não estiver conforme a categoria "universal" (ou se as informações necessárias não estiverem na tabela), consulte a "Lista do Veículo" fornecida pelo fabricante do

dispositivo de retenção para crianças com a diversidade de possíveis posições para a instalação, ou verifique a compatibilidade com o revendedor da cadeira para crianças.

**1** Veículos com banco traseiro elétrico: Ajuste o banco

Se houver uma folga entre o banco para criança e o encosto do banco, ajuste o ângulo do encosto do banco até que haja um bom contato. (→P.60)

**2** Abra a tampa.

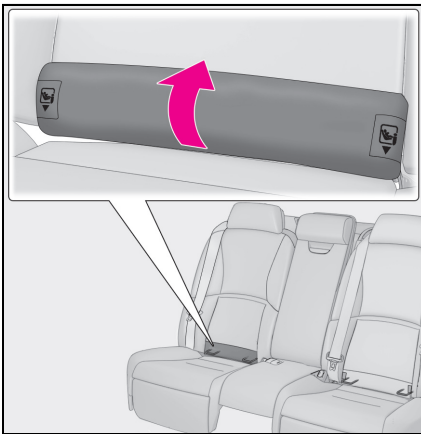

**3** Insira a aba **B** na abertura **A** da cobertura.

A cobertura será mantida aberta.

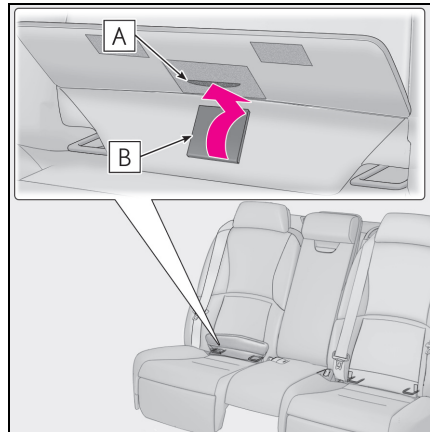

**4** Verifique as posições das barras de fixação exclusivas e instale o dispositivo de retenção para crianças no banco.

As barras são instaladas na folga entre a almofada do banco e o encosto do banco.

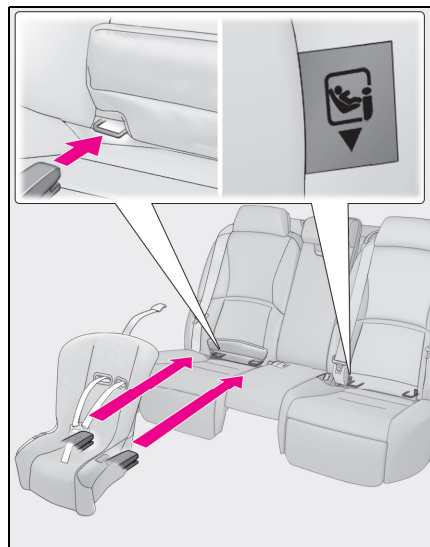

**5** Após a instalação do dispositivo de retenção para crianças, mova-o para trás e para frente para certificar-se de que foi instalado firmemente. (→P.64)

### ■ Ao utilizar um "MIDI 2"

Ajuste o suporte para as pernas e os conectores ISOFIX conforme segue:

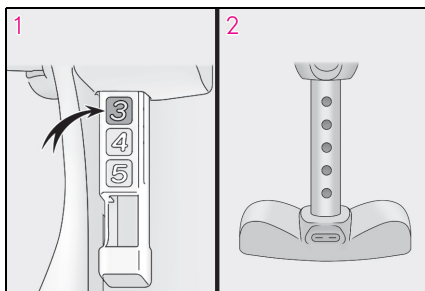

- 1 Prenda os conectores ISOFIX onde o número 3 possa ser visto.
- 2 Prenda o suporte para as pernas onde os 5 orifícios possam ser vistos.

### ⚠ ATENÇÃO

#### ■ Ao instalar um dispositivo de retenção para crianças

Observe as precauções descritas abaixo. Não seguir as precauções pode resultar em ferimentos graves ou fatais.

- Após fixar o dispositivo de retenção, jamais deslize ou recline o banco.
- Quando usar as ancoragens inferiores, certifique-se de que não existam objetos estranhos ao redor das ancoragens e de que o cinto de segurança não fique preso atrás do dispositivo de retenção para crianças.
- Observe as instruções de instalação do fabricante do dispositivo de retenção para crianças.

### Fixação por TOP TETHER

#### ■ Ancoragens TOP TETHER

Ancoragens TOP TETHER mais baixas são fornecidas para os bancos traseiros externos.

Use ancoragens TOP TETHER para fixar a cinta superior.

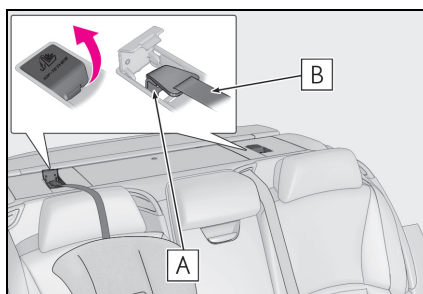

**A** Ancoragens TOP TETHER

**B** Cinta superior

#### ■ Fixação da cinta superior para as ancoragens TOP TETHER

Instale o dispositivo de retenção para crianças de acordo com o manual de operações que acompanha o dispositivo de retenção para crianças.

Abra a tampa das ancoragens TOP TETHER, encaixe o gancho na ancoragem TOP TETHER e aperte a cinta superior.

Certifique-se de que a cinta TOP TETHER esteja presa firmemente. (→P.64)

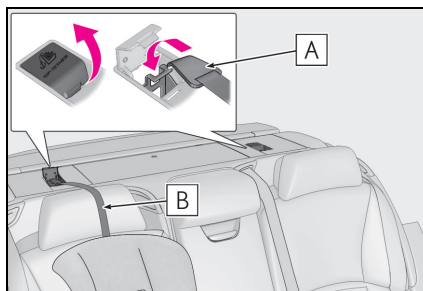

**A** Gancho

**B** Cinta superior

### ⚠️ ATENÇÃO

#### ■ Ao instalar um dispositivo de retenção para crianças

Observe as precauções descritas abaixo.  
Não seguir as precauções pode resultar em ferimentos graves ou fatais.

- Prenda a cinta TOP TETHER e certifique-se de que o cinto de segurança não esteja torcido.
- Não fixe a cinta superior em quaisquer outros locais que não sejam as ancoragens TOP TETHER.
- Após fixar o dispositivo de retenção, jamais deslize ou recline o banco.

### ⚠️ ATENÇÃO

- Observe as instruções de instalação do fabricante do dispositivo de retenção para crianças.

### ⚠️ NOTA

#### ■ Ancoragens TOP TETHER

Quando não estiver em uso, certifique-se de fechar a tampa. Se permanecer aberta, a tampa pode ser danificada.

## Sistema de desabilitação do airbag do passageiro

Este sistema desativa o airbag do passageiro dianteiro.

### ⚠️ ATENÇÃO

A Lexus não recomenda a desabilitação do airbag do passageiro em nenhuma ocasião, este conteúdo é somente para ciência desta função no veículo.

- É proibido transportar crianças com idade inferior a 10 anos de idade no banco do passageiro dianteiro (conforme legislação vigente).
- Etiquetas de reforço para não instalação de dispositivos de retenção para crianças no banco do passageiro dianteiro.



## Componentes do sistema

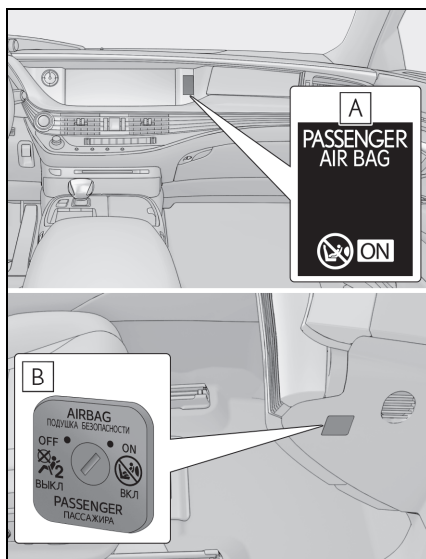

### **A** Indicador "PASSENGER AIR BAG"

As luzes indicadoras "PASSENGER AIR BAG" e "ON" acendem quando o sistema de airbag está ligado, e após cerca de 60 segundos, elas se apagam. (Quando o botão de partida estiver posicionado no modo LIGADO)

### **B** Interruptor de desabilitação do airbag do passageiro

#### ■ Informações sobre a luz indicadora de desabilitação do airbag do passageiro

Se houver algum dos problemas abaixo, é possível que exista uma falha no sistema. Providencie a inspeção do veículo em uma Concessionária Autorizada Lexus.

- O indicador "OFF" não acende quando o interruptor de desabilitação do airbag do passageiro for ajustado para o modo "LIGADO".
- Não há nenhuma alteração na luz indicadora quando o interruptor de desabilitação do airbag do passageiro é posicionado em "ON" ou "OFF".

## Desativação do airbag do passageiro dianteiro

Insira a chave mecânica no cilindro e gire até a posição OFF.

A luz indicadora "OFF" acende (somente quando o botão de partida estiver no modo LIGADO).



### ⚠ ATENÇÃO

#### ■ Ao instalar um dispositivo de retenção para crianças

Por razões de segurança, instale sempre o dispositivo de retenção para crianças no banco traseiro. Se o banco traseiro não puder ser utilizado, o banco dianteiro poderá ser utilizado, desde que o sistema de desativação do airbag do passageiro esteja posicionado em "OFF". Se o sistema de desativação do airbag do passageiro for deixado ligado, o forte impacto da deflagração do sistema de airbag poderá causar ferimentos graves ou fatais.

#### ■ Quando um dispositivo de retenção para crianças não for instalado no banco do passageiro dianteiro

Certifique-se de que o sistema de desativação do airbag do passageiro esteja posicionado em "ON".

Se permanecer desativado, os airbags podem não deflagrar em caso de acidente, o que pode resultar em ferimentos graves ou fatais.

## Características do sistema híbrido

O seu veículo é um híbrido. Por isso, ele possui características diferentes dos veículos convencionais. Certifique-se de que você esteja familiarizado com tais características do seu veículo e opere-o com cuidado.

O sistema híbrido combina o uso de um motor a combustão e um motor elétrico (motor de tração) de acordo com as condições de condução, melhorando a economia de combustível e reduzindo as emissões de escapamento.

## Componentes do sistema

### ■ Componentes do sistema

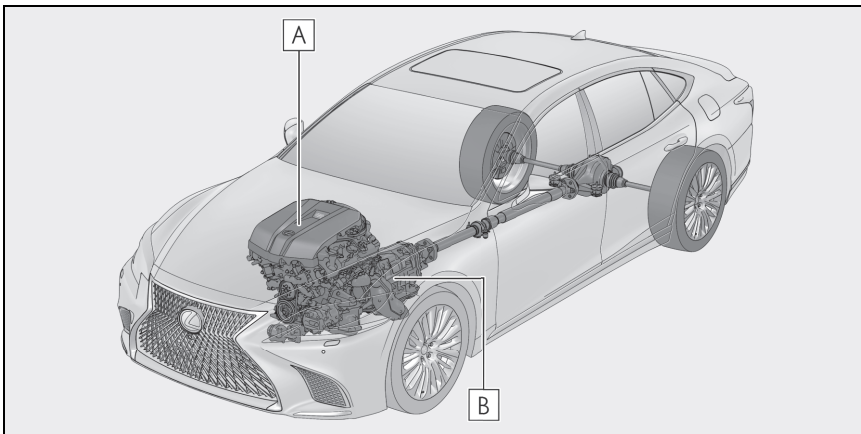

**A** Motor a combustão

**B** Motor elétrico (motor de tração)

### ■ Ao parar/dar a partida

O motor a combustão para\* quando o veículo é desligado. Durante a partida, o motor elétrico (motor de tração) traciona o veículo. Em baixas velocidades ou ao conduzir em uma descida não muito inclinada, o motor a combustão é desligado\* e o motor elétrico (motor de tração) é utilizado.

Quando a posição da alavanca de mudança de marchas estiver em N, a bateria híbrida (bateria de tração) não será carregada.

\* Quando a bateria híbrida (bateria de tração) requerer o carregamento ou o aquecimento do motor, etc., o motor a combustão não irá parar automaticamente.

### ■ Durante a condução normal

O motor a combustão é usado predominantemente. O motor elétrico (motor de tração) carrega a bateria híbrida (bateria de tração), conforme necessário.

### ■ Ao acelerar intensamente

Quando o pedal do acelerador for pressionado com força, a potência da bateria híbrida (bateria de tração) será combinada com a potência do motor a combustão pelo motor elétrico (motor de tração).

### ■ Ao frear (frenagem regenerativa)

As rodas acionam o motor elétrico (motor de tração) como um gerador de potência e a bateria híbrida (bateria de tração) é, por sua vez, recarregada.

### ■ Frenagem regenerativa

Nas seguintes situações, a energia cinética será convertida em energia elétrica e a força de desaceleração poderá ser obtida em conjunto com a recarga da bateria híbrida (bateria de tração).

- O pedal do acelerador é liberado enquanto o veículo é conduzido com a posição da alavanca de mudança de marchas em D ou Mudança de marchas em D.
- O pedal de freio é pressionado enquanto o veículo é conduzido com a posição da alavanca de mudança de marchas em D ou Mudança de marchas em D.

### ■ Indicador EV

O indicador EV acende quando o veículo é conduzido utilizando apenas o motor elétrico (motor de tração) ou quando o motor a combustão está parado.

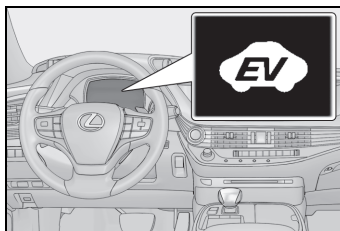

### ■ Condições nas quais o motor a combustão pode não parar

O motor a combustão começa a funcionar e para automaticamente. Contudo, ele pode não parar automaticamente nas seguintes condições:

- Durante o aquecimento do motor a combustão
- Durante o carregamento da bateria híbrida (bateria de tração)
- Quando a temperatura da bateria híbrida (bateria de tração) estiver alta ou baixa
- Quando o aquecedor é ligado
- Quando a posição da alavanca de mudança de marchas estiver em M

Dependendo das circunstâncias, o motor a combustão poderá não parar automaticamente e outras situações.

### ■ Carregar a bateria híbrida (bateria de tração)

Como o motor a combustão carrega a bateria híbrida (bateria de tração), a bateria não precisa ser carregada por uma fonte externa. Contudo, se o veículo permanecer estacionado por um longo período, o sistema híbrido (bateria de tração) descarregará lentamente. Por isso, certifique-se de dirigir o veículo ao menos uma vez durante alguns meses durante, no mínimo, 30 minutos ou 16 km. Se a bateria híbrida (bateria do sistema híbrido) descarregar totalmente e você não conseguir dar a partida no sistema híbrido, entre em contato com a Concessionária Autorizada Lexus.

### ■ Recarregar a bateria de 12 volts

→P.417



■ **Se houver descarga da bateria de 12 volts ou a remoção e instalação do terminal durante a troca etc.**

O motor a combustão pode não parar caso o veículo esteja sendo tracionado pela bateria híbrida (bateria de tração). Se o sintoma persistir por alguns dias, entre em contato com a sua Concessionária Autorizada Lexus.

■ **Sons e vibrações específicos de um veículo híbrido**

Pode não haver ruídos do motor ou vibração, mesmo se o veículo for capaz de se mover com o indicador "READY" aceso. Para sua segurança, aplique o pedal de freio e certifique-se de colocar a alavanca de mudança de marchas em P ao estacionar o veículo.

Os sons ou vibrações a seguir podem ocorrer quando o sistema híbrido estiver em funcionamento, e não são sinais de falha:

- Os sons do motor podem ser ouvidos do compartimento do motor.
- Os sons de operação dos relés são como estalos ou tinidos leves, que serão emitidos pela bateria híbrida (bateria de tração) atrás dos bancos traseiros quando o sistema híbrido der a partida ou parar.
- Os sons podem ser ouvidos da bateria híbrida (bateria de tração) atrás dos bancos traseiros quando o sistema híbrido der a partida ou parar.
- Os sons do sistema híbrido podem ser ouvidos quando a tampa do porta-malas estiver aberta.
- Os sons podem ser ouvidos pela transmissão quando o motor a combustão começa a funcionar ou para em baixas velocidades, ou em marcha lenta.
- O som do motor pode ser ouvido ao acelerar intensamente.
- Os sons podem ser ouvidos devido ao acionamento da frenagem regenerativa quando o pedal de freio for pressionado ou quando o pedal do acelerador for liberado.
- É possível sentir vibrações ou ouvir sons quando o motor a combustão der a par-

tida ou parar.

- É possível ouvir sons do ventilador de arrefecimento a partir dos difusores da entrada de ar em ambas as laterais do encosto do banco traseiro.

■ **Revisão periódica, reparo, reciclagem e sucateamento**

Entre em contato com a Concessionária Autorizada Lexus para mais informações relacionadas à revisão periódica, reparos, reciclagem e sucateamento. Não sucateie o veículo sozinho.

■ **Personalização**

Algumas funções podem ser personalizadas. (→P.442)

## Precauções quanto ao sistema híbrido

Cuidado ao manusear o sistema híbrido, pois trata-se de um sistema de alta tensão (cerca de 650 V, no máximo) que contém peças que podem se tornar extremamente aquecidas quando o sistema híbrido estiver funcionando. Obedeça as etiquetas de advertência fixadas no veículo.

## Componentes do sistema

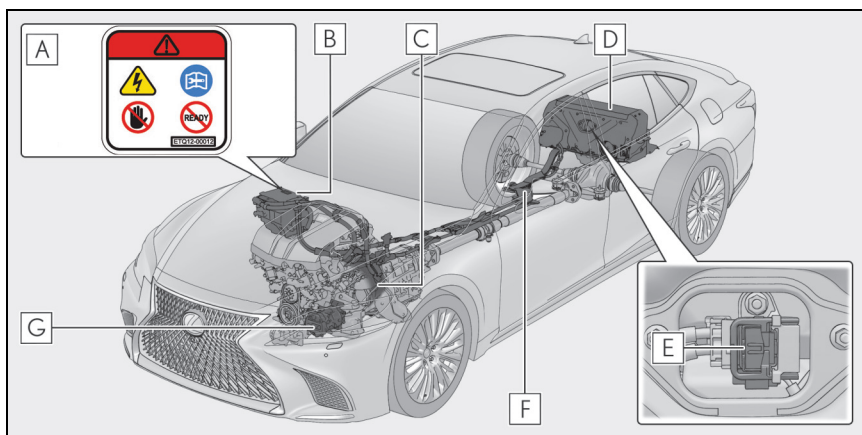

- A** Etiqueta de segurança
- B** Unidade de controle de potência
- C** Motor elétrico (motor de tração)
- D** Bateria híbrida (bateria de tração)
- E** Conector de serviço
- F** Cabos de alta tensão (laranja)
- G** Compressor do ar-condicionado

### ■ Esgotamento de combustível

Quando acabar o combustível do veículo e o sistema híbrido não puder ser iniciado, reabasteça o veículo com gasolina suficiente para fazer com que o indicador de advertência de nível (→P.401) se apague. Se houver apenas uma pequena quantidade de combustível, o sistema híbrido pode não estar apto a iniciar. (A quantidade padrão de combustível é de cerca de 13 L, quando o veículo estiver em uma superfície

nivelada. Esse valor pode variar se o veículo parar em um declive. Adicione combustível extra quando o veículo estiver inclinado.)

### ■ Ondas eletromagnéticas

- Componentes e cabos de alta tensão nos veículos de sistema híbrido incorporam proteção eletromagnética e, portanto, emitem, aproximadamente, a mesma quantidade de ondas eletromagnéticas que os veículos convencionais a gasolina ou os aparelhos eletrônicos domésticos.

- Seu veículo pode causar interferência no som de alguns componentes de rádio produzidos por terceiros.

#### ■ Bateria híbrida (bateria de tração)

A bateria híbrida (bateria de tração) tem duração limitada. A durabilidade da bateria híbrida (bateria de tração) pode mudar de acordo com o estilo e as conduções de condução.

#### ■ Dar a partida no sistema híbrido em ambiente extremamente frio

A partida do sistema híbrido pode não ser possível quando a bateria híbrida (bateria de tração) estiver extremamente fria (abaixo de aproximadamente  $-30^{\circ}\text{C}$ ), sob a influência da temperatura externa. Nesse caso, tente iniciar o sistema híbrido novamente após a temperatura da bateria híbrida aumentar devido ao aumento da temperatura externa, etc.

#### ■ Declaração de conformidade

Esse modelo está em conformidade com as emissões de hidrogênio, de acordo com a regulamentação ECE100 (Segurança do veículo com bateria eletrônica).



### ATENÇÃO

#### ■ Precauções com alta tensão

Este veículo possui sistemas AC e DC de alta tensão, além de um sistema de 12 volts. As altas tensões em AC e DC são muito perigosas e podem causar graves queimaduras e eletrocussão, que podem resultar em ferimentos graves ou fatais.

- Nunca toque, desmonte, remova ou substitua os componentes de alta tensão, cabos ou seus conectores.
- O sistema híbrido pode ficar quente depois da partida, pois ele utiliza alta tensão. Cuidado com a alta tensão e a alta temperatura, sempre obedeça as etiquetas de segurança afixadas pelo veículo.

- Nunca tente abrir o orifício de acesso do bujão de serviço localizado atrás do banco traseiro. A tampa de serviço é utilizada apenas quando o veículo é inspecionado e sujeito à alta tensão.

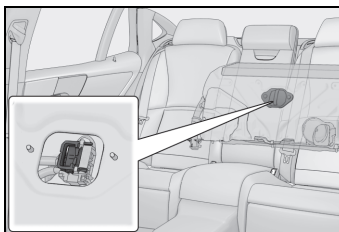

#### ■ Cuidados quanto aos acidentes de estrada

Observe as precauções abaixo para reduzir a possibilidade de ferimentos graves ou fatais:

- Pare o veículo em um local seguro para evitar acidentes subsequentes. Enquanto pressiona o pedal do freio, aplique o freio de estacionamento e mude a alavanca de mudança de marchas para a posição P para parar o sistema híbrido. Depois, solte o pedal de freio lentamente.
- Não toque as peças de alta tensão, os cabos e os conectores.
- Se os fios elétricos ficarem expostos dentro ou fora do veículo, pode ocorrer choque elétrico. Nunca toque fios elétricos expostos.
- Não toque na bateria se houver vazamento de líquido ou se houver líquido colando na bateria. Se o eletrólito (eletrólito orgânico a base de éster carbonato) da bateria híbrida (bateria de tração) entrar em contato com os olhos ou a pele, ele pode causar cegueira ou ferimentos na pele. Se, acidentalmente, ele entrar em contato com a pele ou olhos, lave imediatamente com uma grande quantidade de água e procure atendimento médico imediato.

 **ATENÇÃO**

- Se o eletrólito estiver vazando da bateria híbrida (bateria de tração), não se aproxime do veículo.  
Mesmo no improvável evento da bateria híbrida (bateria de tração) estar danificada, a construção interna da bateria impedirá que uma grande quantidade de eletrólito vaze para fora. No entanto, qualquer eletrólito que vazar soltará vapor. Se inalado, esse vapor causa irritações na pele, nos olhos e, possivelmente, envenenamento agudo.
  - Não leve itens de alta temperatura ou que causem incêndio próximos ao eletrólito. O eletrólito pode acender e causar um incêndio.
  - Se acontecer um incêndio em um veículo híbrido, deixe o veículo assim que possível. Nunca utilize um extintor de incêndio que não seja dedicado a incêndios elétricos. Utilizar mesmo uma pequena quantidade de água pode ser perigoso.
  - Se o veículo precisar ser rebocado, o procedimento deve ser executado com as quatro rodas levantadas. Se as rodas conectadas ao motor elétrico (motor de tração) estiverem no solo durante o rebocamento, o motor pode continuar a gerar eletricidade. Isso pode causar um incêndio. (→P.392)
  - Inspeccione cuidadosamente a pista sob o veículo. Se você perceber que houve vazamento de líquido no chão, o sistema de combustível pode ter sido danificado. Deixe o veículo o mais rápido possível.
- **Bateria híbrida (bateria de tração)**
- Seu veículo contém bateria de íon de lítio lacrada.

- Nunca revenda, dê ou modifique a bateria híbrida. Para evitar acidentes, as baterias híbridas que foram removidas do veículo descartado são coletadas por uma Concessionária Autorizada Lexus. Não descarte a bateria sozinho.

A menos que a bateria seja coletada corretamente, pode ocorrer o seguinte, resultando em morte ou ferimentos graves:

- A bateria híbrida pode ser ilegalmente descartada ou despejada; e isso é perigoso para o meio ambiente ou alguém pode tocar uma peça de alta tensão, o que resultará em choque elétrico.
- A bateria híbrida foi projetada pra ser utilizada exclusivamente em veículos híbridos. Se o sistema híbrido for utilizado fora do veículo ou modificado de alguma forma, acidentes como choque elétrico, aquecimento, fumaça, explosão e vazamento de eletrólito podem ocorrer.

Ao revender ou transferir seu veículo, a possibilidade de um acidente é extremamente alta porque a pessoa que o recebe pode não estar ciente desses perigos.

- Se o seu veículo for descartado sem a bateria híbrida ter sido removida, há perigo de choque elétrico grave se suas peças, seus cabos e os seus conectores de alta tensão forem tocados. Se o seu veículo precisar ser descartado, a bateria híbrida deve ser descartada por uma Concessionária autorizada Lexus ou uma oficina de serviço qualificada. Se a bateria híbrida não for descartada de modo apropriado, isso pode causar choque elétrico que resultará em ferimentos graves ou fatais.



## NOTA

### ■ Difusores da entrada de ar da bateria híbrida (bateria de tração)

Não carregue grandes quantidades de água como garrafas resfriadoras de água no veículo. Se a água derramar na bateria híbrida (bateria de tração), a bateria pode ser danificada. Providencie a inspeção do veículo em uma Concessionária Autorizada Lexus.

### Difusores da entrada de ar da bateria híbrida (bateria de tração)



Há difusores da entrada de ar em cada lateral do encosto traseiro do banco com a finalidade de resfriar a bateria híbrida (bateria de tração). Se os ventiladores entupirem, a saída da bateria híbrida pode ser reduzida.



## NOTA

### ■ Difusores da entrada de ar da bateria híbrida (bateria de tração)

- Certifique-se de não obstruir o difusor da entrada de ar de modo algum, como com uma capa de banco, cobertura plástica, ou bagagem. Se os ventiladores entupirem, a entrada e a saída da bateria híbrida (bateria de tração) podem se tornar restritas, ocasionado uma redução na saída da bateria híbrida (bateria de tração) e falha no funcionamento.

- Se houver poeira ou outra substância acumulada no difusor da entrada de ar, limpe-o periodicamente com um aspirador para prevenir sua obstrução.
- Há um filtro instalado na entrada de ar. Quando o filtro estiver visivelmente sujo, mesmo após a limpeza da entrada de ar, recomenda-se a limpeza ou substituição do filtro. Quando houver necessidade de limpar ou substituir os filtros, entre em contato com uma Concessionária Autorizada Lexus. Consulte P.337 para mais detalhes sobre como limpar os filtros.
- Não peque adicione ou outros materiais nos difusores de entrada de ar, pois isso pode causar um curto-circuito e danificar a bateria híbrida (bateria de tração).

### Sistema de desligamento de emergência

Quando um determinado nível de impacto for detectado pelo sensor de impacto, o sistema de desligamento de emergência bloqueia a corrente de alta tensão e interrompe a bomba de combustível para minimizar o risco de eletrocussão e o vazamento de combustível. Se o sistema de desligamento de emergência for acionado, não será possível dar partida no veículo. Para dar a partida do sistema híbrido, entre em contato com uma Concessionária Autorizada Lexus.

## Mensagem de advertência do sistema

A mensagem é automaticamente exibida quando uma falha ocorre no sistema híbrido ou há uma tentativa de realizar uma operação inapropriada.

Se uma mensagem de advertência for exibida no computador de bordo colorido, leia a mensagem e siga as instruções.

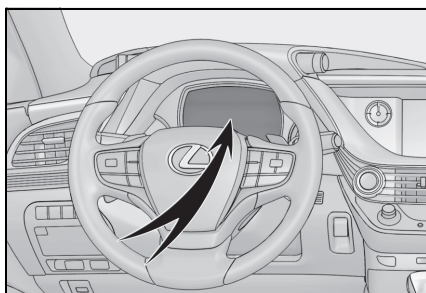

■ Se o indicador de advertência acender, uma mensagem de advertência será exibida, ou a bateria de 12 volts será desconectada

Poderá não ocorrer a partida do sistema híbrido. Neste caso, tente reiniciar o sistema. Se o indicador "READY" não acender, contate uma Concessionária Autorizada Lexus.

## Imobilizador

As chaves do veículo possuem um chip transponder integrado que impede o acionamento do sistema híbrido se a chave não for registrada anteriormente no computador de bordo do veículo.

Ao sair do veículo, jamais deixe as chaves no seu interior.

Este sistema foi projetado para ajudar a prevenir o furto do veículo, mas não garante a segurança absoluta contra todas as tentativas de furto.

## Operação do sistema

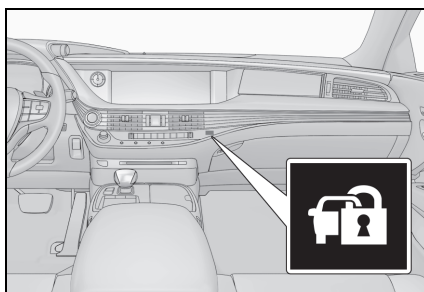

A luz indicadora pisca após o desligamento do botão de partida, indicando que o sistema está funcionando.

A luz indicadora para de piscar após o botão de partida ser posicionado no modo ACCESSÓRIOS ou LIGADO para indicar que o sistema foi cancelado.

## ■ Revisão periódica do sistema

○ veículo possui um imobilizador livre de manutenção.

- **Condições que poderão causar impropriedade no sistema**
- Se a chave estiver em contato com objeto metálico
- Se a chave estiver próxima ou tocando uma chave no dispositivo de retenção (chave com chip transponder integrado) de outro veículo

## Alarme

O alarme utiliza luz e sons para alertar quando uma presença for detectada.

O alarme irá disparar nas seguintes situações:

- Se uma porta ou porta-malas forem destravados ou abertos sem o uso da função de entrada, da função de controle remoto ou chave mecânica. (As portas irão travar automaticamente novamente).
- Se o capô for aberto.
- O sensor de presença detectar algum movimento no interior do veículo. (Exemplo: Um intruso quebra uma janela e entra no veículo.)
- O sensor de inclinação detectar alteração na inclinação do veículo.

## Configurar/desativa/parar o sistema de alarme

### ■ Itens a serem inspecionados antes do travamento do veículo

Para evitar o disparo acidental do alarme e o furto do veículo, certifique-se de que:

- Não haja ocupantes no veículo.
- Os vidros e teto solar estejam fechados antes de ativar o alarme.
- Não haja objetos de valor ou objetos pessoais deixados no veículo.

### ■ Configuração

Feche as portas, o porta-malas e o capô e trave todas as portas. O sistema será ativado automaticamente após 30 segundos.

O indicador de advertência que está acesa começará a piscar quando o sistema estiver ativado.

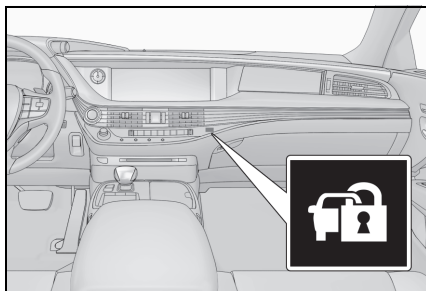

### ■ Desativar ou parar

Execute uma das etapas abaixo para desativar ou cessar os alarmes:

- Destrave as portas.
- Gire o botão de partida para o modo ACC (ACESSÓRIOS) ou ON (LIGADO) ou dê partida no sistema híbrido. (O alarme será desativado ou interrompido após alguns segundos).

### ■ Revisão periódica do sistema

O veículo possui um sistema de alarme livre de manutenção.

### ■ Disparo do alarme

O alarme poderá disparar nas seguintes situações, quando: (Desligar o alarme irá desativar o sistema).

- Quando o porta-malas for aberto usando a chave mecânica.

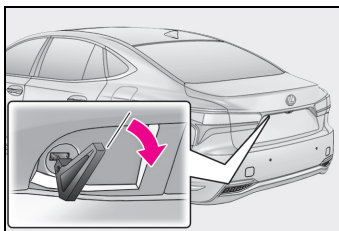

- Uma pessoa dentro do veículo abre a porta, o porta-malas ou o capô, ou destrava o veículo.



- Se a bateria de 12 volts for recarregada ou substituída quando o veículo estiver travado. (→P.420)

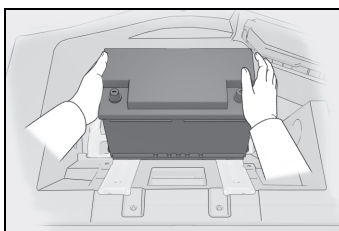

### ■ Operação do alarme vinculada ao travamento da porta

Nos seguintes casos, dependendo da situação, a porta trava automaticamente para evitar a entrada imprópria no veículo:

- Uma pessoa que permaneceu no veículo destrava a porta e o alarme é ativado.
- Enquanto o alarme é ativado, uma pessoa que permaneceu no veículo destrava a porta.





## NOTA

■ **Para assegurar que o sistema funcione corretamente**

Não modifique ou remova o sistema. Caso haja modificação ou remoção, o funcionamento adequado do sistema não pode ser garantido.

## Sensor de presença e detecção do sensor de inclinação

### ■ Sensor de presença e sensor de inclinação

- O sensor de presença detecta um intruso, ou movimento no veículo.
- O sensor de inclinação detecta alterações na inclinação do veículo, como quando o veículo é rebocado.

Este sistema foi projetado para dissuadir e impedir o furto de veículo, mas não garante a segurança absoluta contra todas as intrusões.

### ■ Configuração do sensor de presença e sensor de inclinação

Ambos sensores de presença e de inclinação são reativados automaticamente, ao ativar-se o alarme. (→P.78)

### ■ Cancelamento do sensor de presença e do sensor de inclinação

Se você deixar animais de estimação ou objetos que se movimentem dentro do veículo, desative o sensor de presença e o sensor de inclinação antes de configurar o alarme, pois o alarme responderá ao movimento dentro do veículo.

- 1 Desligue o botão de partida.

- 2 Pressione o interruptor de cancelamento do sensor de presença e do sensor de inclinação.

Pressione o interruptor novamente para reativar o sensor de presença e inclinação.

Cada vez que o sensor de presença e sensor de inclinação forem cancelados/configurados, uma mensagem será exibida no computador de bordo colorido.

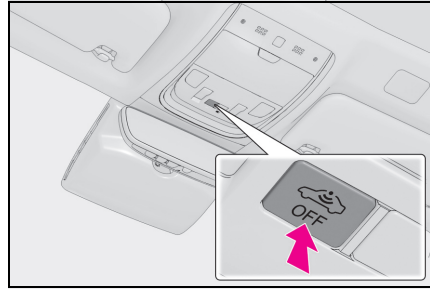

### ■ Cancelamento e reabilitação automática do sensor de presença e do sensor de inclinação

- O alarme ainda estará armado mesmo quando o sensor de presença e o sensor de inclinação estiverem cancelados.
  - Após o cancelamento do sensor de presença e do sensor de inclinação, pressionar o botão de partida ou destravar as portas usando a função de entrada ou a função de controle remoto reativará o sensor de presença e o sensor de inclinação.
  - Ambos sensores de presença e de inclinação são reativados automaticamente, ao ativar-se o alarme.
- ### ■ Considerações sobre a detecção do sensor de presença
- sensor poderá disparar o alarme nas situações abaixo:
  - Se pessoas ou animais de estimação estiverem no veículo.

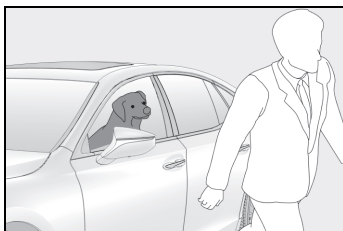

- Um vidro ou teto solar estiver aberto.

Neste caso, o sensor poderá detectar de acordo com o seguinte:

- Vento ou o movimento de objetos, tais como folhas e insetos dentro do veículo
- Ondas ultrassônicas emitidas a partir de dispositivos como sensores de presença de outros veículos
- O movimento de pessoas do lado de fora do veículo

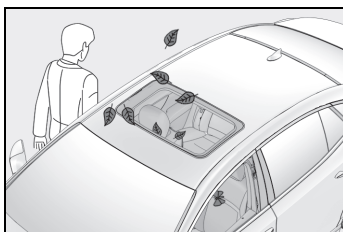

- Pequenos insetos, como mariposas ou moscas, que estão no veículo.
- Se houver itens instáveis no veículo, como acessórios soltos ou roupas penduradas nos ganchos para roupas.

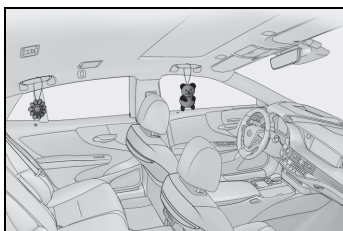

- Se o veículo estiver estacionado em um local onde ocorrem vibrações extremas ou ruído, como em uma garagem de estacionamento.

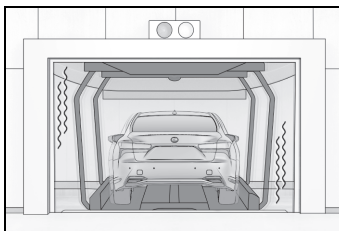

- O veículo estiver em um lava-rápido automático ou de alta pressão.
- Se o veículo for submetido a impactos, tais como chuva de pedras, raios e outros tipos de impactos ou vibrações repetidas.

#### ■ Considerações sobre a detecção do sensor de inclinação

O sensor poderá disparar o alarme nas situações abaixo:

- Transporte do veículo através de balsas, carreta, trem, etc.
- Se o veículo estiver estacionado em uma garagem de estacionamento.
- Se o veículo estiver no interior de um lava-rápido que mova o veículo.
- Se houver perda da pressão de ar em algum pneu.
- Se o veículo for levantado.
- No caso de terremoto ou se houver ou crateras na pista.
- Quando a carga do suporte do bagageiro de teto for carregada ou descarregada.

 NOTA

- Para garantir que a função do sensor de presença funcione corretamente
- Para garantir o funcionamento correto dos sensores, não toque neles, nem cubra-os.

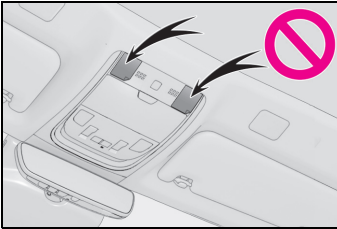

- Não pulverize aromatizadores de ar ou outros produtos diretamente nos orifícios dos sensores.

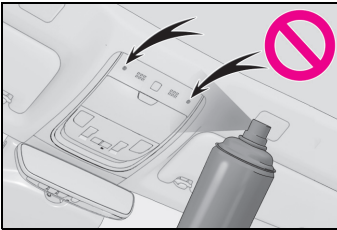

- Instalar acessórios que não sejam peças genuínas Lexus, ou deixar objetos entre o banco do motorista e o banco do passageiro dianteiro, pode reduzir o desempenho de detecção.



**4-1. Painel de instrumentos**

Indicadores de advertência.....	84
Instrumentos e medidores .....	88
Computador de bordo.....	91
Head-up display .....	95
Monitor de energia/ tela de consumo .....	100

## Indicadores de advertência

Os indicadores de advertência localizados no conjunto do painel de instrumentos, painel central e espelhos retrovisores externos informam ao motorista sobre a condição dos diversos sistemas do veículo.

### Indicadores de advertência exibidos no conjunto de instrumentos

Com a finalidade de esclarecimento, as ilustrações abaixo apresentam todos os indicadores de advertência acesos.



### Indicadores de advertência

Os indicadores de advertência alertam o motorista sobre falhas em algum sistema do veículo.



Indicador de advertência do sistema de freio<sup>\*1</sup> (→P.398)

(vermelho)



Indicador de advertência do sistema de freio<sup>\*1</sup> (→P.398)

(amarelo)



Indicador de advertência de alta temperatura do líquido de arrefecimento<sup>\*2</sup> (→P.398)



Indicador de advertência do sistema de carga<sup>\*2</sup> (→P.399)



Indicador de advertência do sistema de carregamento<sup>\*2</sup> (→P.399)



Indicador de advertência da bateria de tração baixa<sup>\*2</sup> (→P.399)



Indicador de advertência de baixa pressão do óleo do motor<sup>\*2</sup> (→P.399)



Luz indicadora de falha<sup>\*1</sup> (→P.400)



Indicador de advertência dos airbags<sup>\*1</sup> (→P.400)



Indicador de advertência do Pop up hood\*<sup>1</sup> (→P.400)



Indicador de advertência do ABS\*<sup>1</sup> (→P.400)



Indicador de advertência do Sistema de Sobreposição do Freio/Indicador de advertência do Controle de Tração\*<sup>2</sup> (→P.401)



Indicador de advertência do sistema de direção eletroassistida\*<sup>1</sup> (→P.401)



Indicador de advertência do sistema de direção eletroassistida\*<sup>1</sup> (→P.401)



Indicador de advertência de baixo nível de combustível (→P.401)



Luz de aviso do cinto de segurança do motorista e do passageiro dianteiro (→P.401)



Luzes de aviso do cinto de segurança dos passageiros dos bancos traseiros\*<sup>3</sup> (→P.401)



Luzes de aviso do cinto de segurança dos passageiros dos bancos traseiros\*<sup>3</sup> (→P.401)



Indicador de advertência de pressão dos pneus\*<sup>1</sup> (→P.402)



Indicador LDA (laranja) (→P.402)



Indicador de DESLIGAMENTO do Sensor de Estacionamento\*<sup>1</sup> (→P.402)



Indicador de advertência PCS\*<sup>1</sup> (→P.403)



Indicador de patinação\*<sup>1</sup> (→P.403)



Indicador do freio de estacionamento (→P.403) (pisca)



Indicador do brake hold acionado\*<sup>1</sup> (→P.403) (pisca)



Indicador de advertência principal\*<sup>4</sup> (→P.404)

\*<sup>1</sup>: Estas luzes irão acender quando o botão de partida for posicionado no modo ON (LIGADO) para indicar que a inspeção do sistema está sendo executada. As luzes irão apagar após a partida do sistema híbrido, ou após alguns segundos. Pode haver uma falha no sistema se as luzes não acenderem ou apagarem. Providencie a inspeção do veículo em uma Concessionária Autorizada Lexus.

\*<sup>2</sup>: Essa luz acende no computador de bordo.

\*<sup>3</sup>: Essa luz acende no painel central.

\*<sup>4</sup>: Modelos F SPORT: Estas luzes irão acender quando o botão de partida for posicionado no modo LIGADO para indicar que a inspeção do sistema está sendo executada. As luzes irão apagar após a partida do sistema híbrido, ou após alguns segundos. Pode haver uma falha no sistema se as luzes não acenderem ou apagarem. Providencie a inspeção do veículo em uma Concessionária Autorizada Lexus.

### ATENÇÃO

#### ■ Se um indicador de advertência do dispositivo de retenção não acender

Se uma luz do sistema de segurança, como os indicadores de advertência do sistema ABS e sistema de airbag não acenderem após o acionamento do sistema híbrido, é possível que estes sistemas não estejam disponíveis para ajudar a proteger você em caso de acidente, podendo resultar em ferimentos graves ou fatais. Neste caso, providencie a inspeção do veículo em uma Concessionária Autorizada Lexus imediatamente.

## Indicadores

Os indicadores informam o motorista sobre o estado de funcionamento dos diversos sistemas do veículo.

-  Indicador do sinalizador de direção (→P.185)
-  Indicador da lanterna traseira (→P.192)
-  Indicador de faróis altos (→P.193)
-  Indicador AHB (→P.195)
-  Indicador das luzes de neblina dianteiras (→P.197)
-  Indicador das luzes de neblina traseiras (→P.198)
-  Indicador de advertência do PCS<sup>\*1, 2</sup> (→P.213)
-  Indicador do Controle de Velocidade (CC) (→P.233, 237)
-  Indicador do Controle de Velocidade Adaptativo (ACC) (→P. 227)
-  Indicador "SET" do Controle de Velocidade (CC) (P. 227, 237)
-  Indicador LDA (branco) (→P.223)
-  Indicador LDA (verde) (→P.224)
-  Indicador LDA (laranja) (→P.224)
-  Indicador LDA (pisca)
-  Indicador de DESLIGAMENTO do Sensor de Estacionamento<sup>\*1, 2</sup> (→P.242)

-  Indicador de patinação<sup>\*1</sup> (→P.255)  
(pisca)
-  Indicador VSC desligado<sup>\*1, 2</sup> (→P.256)
-  Indicador de modo alto (→P.251)
-  Indicador do sistema Smart Entry & Start<sup>\*4</sup> (→P.170)
-  Indicador "READY" (→P.170)
-  Interruptor do modo condução EV (→P.175)
-  Indicador de mudança de marchas<sup>\*1</sup> (→P.184)
-  Indicador do freio de estacionamento (→P.186)
-  Indicador do brake hold no modo de espera<sup>\*1</sup> (→P.189)
-  Indicador do brake hold acionado<sup>\*1</sup> (→P.189)
-  Indicador EV (→P.70)
-  Indicador de baixa temperatura externa<sup>\*5</sup> (→P.88)
-  Indicador de segurança<sup>\*6</sup> (→P.76, 78)
-  Indicador "AIRBAG ON/OFF"<sup>\*1, 6</sup> (→P.47)
-  Indicador "PASSENGER AIR BAG ON/OFF"<sup>\*1, 6</sup> (→P.68)
-  Indicador "PASSENGER AIR BAG ON/OFF"<sup>\*1, 6</sup> (→P.68)
-  Indicador do modo de condução SNOW (→P.182)

### ● Indicadores do modo de condução

-  Indicador do modo neve (→P.182)



	Indicador do modo normal (→P.248)
	Indicador do modo personalizado(→P.248)
	Indicador do modo conforto(→P.248)
	Indicador do modo de condução ecológica (→P.248)
	Indicador do modo Sport S (→P.248)
	Indicador do modo Sport S+ (→P.248)

- \*1: Estas luzes irão acender quando o botão de partida for posicionado no modo ON (LIGADO) para indicar que a inspeção do sistema está sendo executada. As luzes irão apagar após a partida do sistema híbrido, ou após alguns segundos. Pode haver uma falha no sistema se as luzes não acenderem ou apagarem. Providencie a inspeção do veículo em uma Concessionária Autorizada Lexus.
- \*2: A luz acende quando o sistema é desativado.
- \*3: Essa luz acende nos espelhos retrovisores externos.
- \*4: Essa luz acende no computador de bordo.
- \*5: Quando a temperatura externa for de aproximadamente 3°C ou menos, este indicador piscará por aproximadamente 10 segundos e permanecerá aceso em seguida.
- \*6: Essa luz acende no painel central.

## Instrumentos e medidores

### Tela dos medidores

#### ■ Localizações dos instrumentos e dos medidores

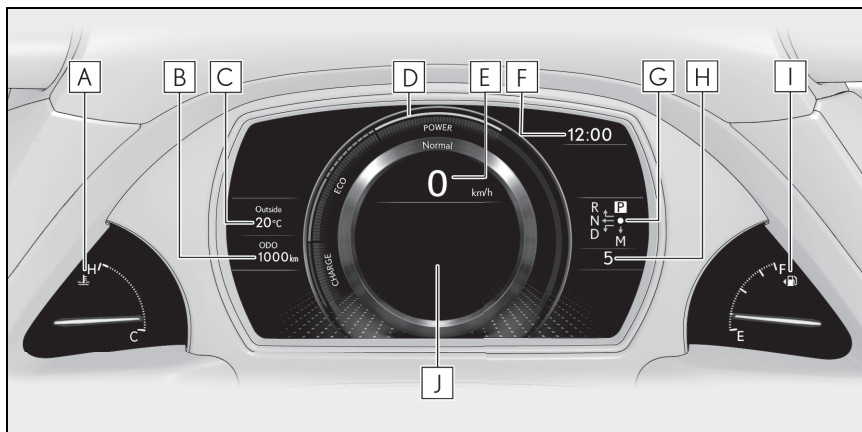

**A** Medidor de temperatura do líquido de arrefecimento do motor

Apresenta a temperatura do líquido de arrefecimento do motor

**B** Visor do hodômetro parcial e do hodômetro (→P.90)

**C** Temperatura externa

Exibe a temperatura externa na faixa de -40°C a 50°C

**D** Indicador do Sistema Híbrido

Exibe o nível de regeneração ou saída do sistema híbrido (→P.89)

Essa tela muda para um tacômetro dependendo do modo de condução, e pode ser configurada para exibir o tacômetro em qualquer modo de condução na tela de configurações. (→P.93, 248)

**E** Velocímetro

**F** Relógio

O tempo exibido está vinculado ao relógio analógico no painel central. (→P.302)

**G** Indicador da posição da alavanca de mudança de marchas (→P.179)

**H** Faixa de mudança de marchas/posição da marcha (→P.177)

**I** Medidor de combustível

Apresenta a quantidade de combustível restante no reservatório

**J** Computador de bordo colorido

Apresenta ao motorista uma variedade de dados do veículo (→P.91)

Exibe mensagens de advertência no caso de uma falha (→P.406)

## ■ Indicador do Sistema Híbrido

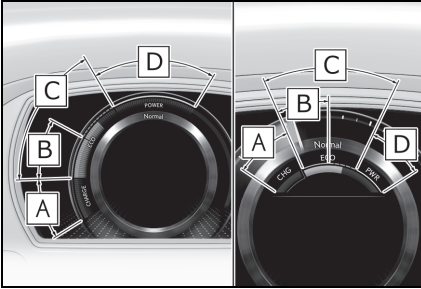

### A Área de carga

Exibe a condição de \* regeneração.

A energia regenerada será utilizada para carregar a bateria híbrida (bateria de tração).

### B Área Híbrida Eco

Mostra que a potência do motor a combustão não está sendo usada com frequência.

O motor a combustão vai parar automaticamente e reiniciará sob diversas condições.

### C Área eco

Mostra que o veículo está sendo dirigido no modo econômico e ecológico.

O modo de condução econômico e ecológico pode ser selecionado ao manter a exibição da barra dentro da área Eco.

### D Área de Potência

Mostra que a faixa de condução no modo econômico e ecológico está sendo excedida (durante a condução de plena potência, etc.)

\* Quando utilizada nesse manual, a regeneração refere-se à conversão de energia criada pelo movimento do veículo em energia elétrica.

## ■ Rotação do motor

Em veículos híbridos, a velocidade do motor é controlada com precisão, a fim de ajudar a melhorar a eficiência do combustível e reduzir as emissões de gases de escape etc.

Às vezes, a velocidade do motor que está sendo exibida pode ser diferente mesmo quando as condições de operação e condução do veículo forem as mesmas.

## ■ O Indicador do Sistema Híbrido é exibido nas seguintes situações quando

O Indicador do Sistema Híbrido é exibido nas seguintes situações:

- A posição da alavanca de mudança de marchas está em D ou M.
- O modo de condução não é o modo esportivo.

No entanto, o Indicador do Sistema Híbrido não será exibido quando os velocímetros digitais e analógicos forem habilitados no

 do Sistema Híbrido computador de bordo colorido. (→P.93)

## ■ Tela de temperatura externa

- Nas situações abaixo, a temperatura externa correta poderá não ser apresentada ou o mostrador poderá demorar mais que o normal para ser alterado:
  - Ao parar ou conduzir em baixas velocidades (abaixo de 20 km/h)
  - Quando a temperatura externa for alterada repentinamente (na entrada/saída de garagem, túnel, etc.)
- Quando "--" ou "E" for exibido, é possível que o sistema esteja apresentando uma falha. Providencie a inspeção do veículo em uma Concessionária Autorizada Lexus.

## ■ Visor de cristal líquido

→P.91

## ■ Personalização

A tela dos instrumentos e dos medidores pode ser personalizada no  visor multiformação. (→P.93)

## ⚠️ ATENÇÃO

### ■ Computador de bordo colorido em baixas temperaturas

Deixe o interior do veículo aquecer antes de utilizar o visor de informações de cristal líquido. Em temperaturas extremamente baixas, o visor de informações poderá responder lentamente, e as alterações do visor podem apresentar atraso.

Por exemplo, se houver um atraso entre a mudança de marchas e um novo número de marcha exibido na tela. Esse atraso pode fazer com que o motorista reduza novamente a marcha, causando uma frenagem rápida e excessiva do motor, o que pode ocasionar um acidente resultando em ferimentos graves ou fatais.

## ⚠️ NOTA

### ■ Para evitar danos ao motor e a seus componentes

- Não permita que o ponteiro do tacômetro entre na zona vermelha, que indica rotação máxima do motor.
- O motor pode superaquecer se o medidor de temperatura de líquido de arrefecimento do motor estiver na zona vermelha ("H"). Nesse caso, pare imediatamente o veículo em um local seguro e verifique o motor quando ele estiver totalmente frio. (→P.423)

## Hodômetro e hodômetro parcial

### ■ Itens apresentados

#### ● Hodômetro

Apresenta a distância total percorrida pelo veículo.

#### ● Hodômetro parcial A\*/hodômetro parcial B\*

Apresenta a distância percorrida pelo veí-

culo desde a última reinicialização. Os hodômetros parciais "A" e "B" podem ser usados para registrar distâncias diferentes separadamente.

#### ● Distância até a próxima troca de óleo do motor

Exibe a distância que o veículo pode ser dirigido até que uma mudança de óleo seja necessária.

### ■ Alteração da tela

Cada vez que o interruptor "ODO TRIP" for pressionado, o item exibido será alterado. Quando o hodômetro parcial for exibido, pressionar e segurar o interruptor vai reiniciá-lo.

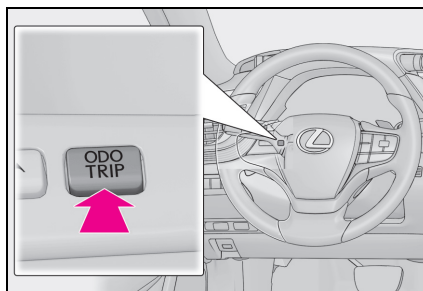

### ■ Tela instantânea

A distância restante até a próxima troca de óleo do motor será exibida por meio de uma mensagem de advertência, que indicará a necessidade urgente ou indispensável da revisão periódica do óleo.

## Alterar o brilho da iluminação do painel de instrumentos

A intensidade da iluminação do painel de instrumentos pode ser ajustada.

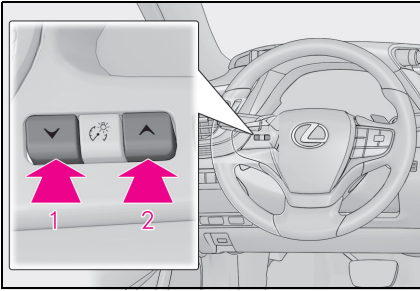

- 1 Mais escuro
- 2 Mais claro

#### ■ Brilho dos medidores (modo dia e modo noite)

Brilho dos medidores alterna entre modo dia e modo noite.

- Modo diurno: Quando as lanternas estão desligadas ou quando estão ligadas, mas a área adjacente está iluminada
- Modo noturno: Quando as lanternas estão ligadas e a área adjacente ao veículo está escura

## Computador de bordo colorido

### Ícones da tela e do menu

#### ■ Tela

Ao selecionar os ícones do menu no computador de bordo colorido, uma variedade de informações relacionadas à condução pode se exibir. O computador de bordo colorido também pode ser utilizado para alterar as configurações do visor e do outro veículo.

Telas instantâneas de advertência e de sugestão também estão disponíveis em situações específicas.



#### ■ Visor de cristal líquido

Pequenas manchas ou manchas de luz podem aparecer no visor. Este fenômeno é característico em visores de cristal líquido, e não há problemas em continuar o uso do visor.

### ⚠ ATENÇÃO

#### ■ Cuidados a serem tomados durante a condução

- Ao operar o computador de bordo colorido durante a condução, preste muita atenção na segurança da área ao redor do veículo.

● Não olhe continuamente para o computador de bordo colorido enquanto dirige, pois você pode falhar em ver pedestres, objetos na estrada, etc. à frente do veículo.

■ Computador de bordo colorido em baixas temperaturas

→P.90

## Alterar a tela dos medidores

O computador de bordo colorido é acionado usando os interruptores de controle dos medidores.

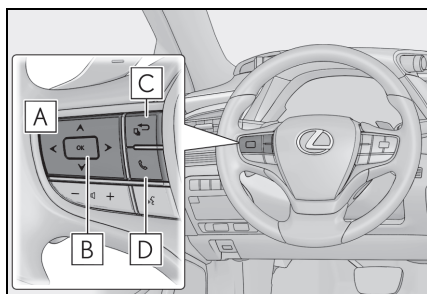

- A** < / > : Selecione os ícones de menu
- ▲ / ▼ : Altera o conteúdo exibido, desliza a tela para cima e para baixo e move o cursor para cima e para baixo
- B** Pressiona: Entrar/ Definir  
Pressione e segure: Redefinir
- C** Move o medidor principal\* e retorna para a tela anterior
- D** Exibição do histórico e receber/efetuar chamadas

Vinculado ao sistema viva-voz, as chamadas efetuadas ou recebidas são exibidas. Para saber mais detalhes sobre o sistema de viva-voz, consulte o "Manual do Pro-

prietário do Sistema de Navegação e Multimídia" ou "Manual do Proprietário da Multimídia".

\*: Modelos F SPORT

## Conteúdo das informações de condução

### ■ Exibir itens

Pressione < ou > do interruptor do controle do medidor e selecione . Em seguida, pressione ▲ ou ▼ para exibir os seguintes itens:

- Informações de condução 1
- Informações de condução 2
- Monitor de energia(→, P.100)
- Pressão do pneu (→P.369)
- Monitor desligado

## Visor vinculado ao sistema de navegação

Selecione para exibir as informações ligadas ao sistema multimídia que estão descritas abaixo.

- Orientação de rotas para destino
- Tela da bússola (direção para cima)

### ■ Orientação de rotas para o visor de destino

Se a orientação de rotas para o visor de destino for disponibilizada no head-up display no para-brisa, ela não será exibida no computador de bordo colorido. (→P.97)

## Visor vinculado ao sistema de áudio

Selecione para permitir a seleção de uma fonte de áudio ou trilha nos medidores, usando os interruptores de controle do medidor.

## Visor das informações de suporte à condução

Selecione para exibir a condição operacional dos seguintes sistemas:

- Alerta de Desvio de Faixa (LDA) (→P.219)
- Controle de Velocidade Adaptativo (ACC) (→P.227)
- Controle de Velocidade (CC) (→P.237)

## Tela de configurações

### ■ Configurações de exibição do medidor que podem ser alteradas

- Idioma

Selecione para alterar o idioma exibido.

- Unidades

Selecione para alterar as unidades de medida apresentadas.

- Tela do velocímetro

Selecione para ajustar o visor do velocímetro para digital/analógico/ambos: digital e analógico.

- Info de condução 1/Info de condução 2

Selecione para escolher até 2 itens que serão exibidos em cada tela de Informa-

ções de condução (tela de Informações de condução 1 e tela Informações de condução 2), respectivamente.

- Relógio

Selecione para alternar entre os formatos de exibição de 12 horas e de 24 horas.

- Tela instantânea

Selecione para habilitar/desabilitar telas instantâneas para cada sistema relevante.

- Cor acentuada

Selecione para alterar as cores acentuadas na tela, tais como a cor do cursor.

- Configuração do tacômetro

Selecione para configurar a tela do Indicador do Sistema Híbrido ou o tacômetro de cada modo de condução.

- Indicador EV

Selecione para habilitar/desabilitar o indicador EV.

- Configuração padrão

Selecione para reinicializar a configuração de tela dos medidores para a configuração padrão.

### ■ Funções e configurações do veículo que podem ser alteradas

→P.442

### ■ Suspensão da tela de configurações

- Algumas configurações não podem ser alteradas durante a condução. Ao alterar as configurações, estacione o veículo em um local seguro.
- Se uma mensagem de advertência for exibida, a operação da tela de configurações será suspensa.

### ATENÇÃO

#### ■ Cuidados durante a configuração dos visores

Certifique-se de que o veículo esteja estacionado em um local com ventilação adequada, uma vez que é necessário que o sistema híbrido esteja em funcionamento durante a configuração do visor. Em um local fechado, como em uma garagem, poderá haver acúmulo e entrada de gases no veículo incluindo o monóxido de carbono (CO), que é nocivo à saúde. Isso pode ser fatal ou resultar em riscos graves à saúde.

### NOTA

#### ■ Durante a configuração das telas

Para evitar a descarga da bateria 12 volts, certifique-se de que o sistema híbrido esteja funcionando durante a configuração dos dispositivos do visor.

## Função Sugestão

Exibe sugestões para o motorista nas situações a seguir. Para selecionar uma resposta para uma sugestão exibida, use os interruptores de controle dos medidores.

### ■ Sugestão de desligamento dos faróis

Se os faróis forem deixados ligados por um determinado período de tempo com o interruptor do farol no modo AUTO após o botão de partida ter sido desligado, uma mensagem de sugestão será exibida perguntando se você deseja desligar os faróis.

Para desligar os faróis, selecione "Sim".

Se uma porta dianteira for aberta após o

botão de partida ter sido desligado, essa mensagem de sugestão não será exibida.

### ■ Sugestão para fechar os vidros elétricos (vinculada ao funcionamento dos limpadores do para-brisa)

Se os limpadores do para-brisa forem acionados com um vidro aberto, uma mensagem de sugestão será exibida perguntando se você deseja fechar os vidros elétricos.

Para fechar todos os vidros elétricos, selecione "Sim".

### ■ Personalização

Algumas funções podem ser personalizadas. (→P.442)



## Head-up display (HUD)

O head-up display projeta uma variedade de informações relacionadas à condução e condição de funcionamento dos sistemas de suporte à condução no para-brisa.

### Componentes do sistema

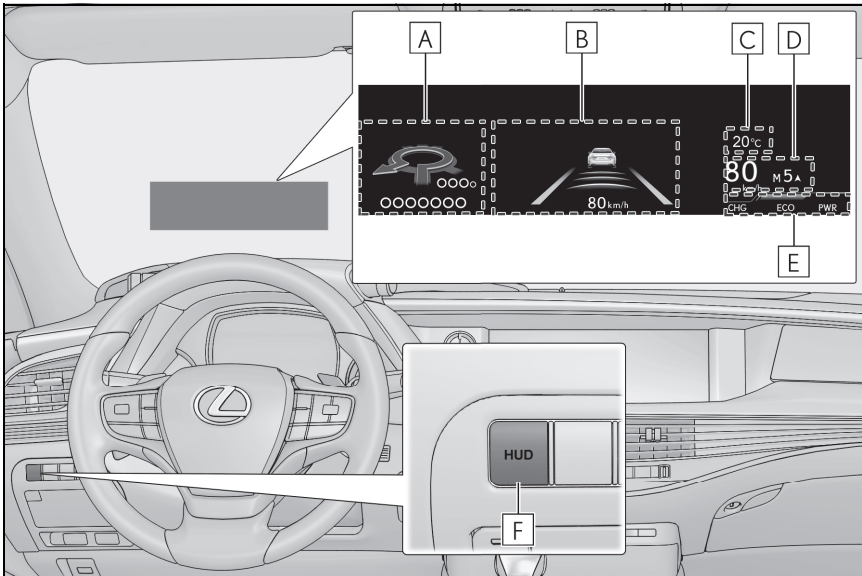

#### **A** Visor vinculado ao sistema de navegação

Exibe os itens a seguir, que estão vinculados ao sistema de navegação:

- Orientação de rotas para destino
- Nome da rua
- Bússola (head-up display)

#### **B** Área de exibição do sistema de suporte à condução (→P.98)

#### **C** Área de exibição de temperatura externa

#### **D** Área de exibição das informações de condução

Apresenta os seguintes itens:

- Velocímetro
- Posição da alavanca de mudança de marchas/faixa de mudança de marchas/posição da marcha (→P.177)
- Indicador de mudança de marchas (→P.184)

#### **E** Indicador do Sistema Híbrido/Área de exibição do tacômetro (→P.99)

#### **F** Interruptor do head-up display

### ■ O head-up display funcionará quando

O botão de partida estiver no modo LIGADO.

### ■ Ao usar o head-up display

O head-up display pode parecer escuro ou difícil de se ver através de óculos de sol, principalmente de óculos de sol polarizados. Ajuste o brilho do head-up display ou remova os óculos de sol.

### ■ Exibição do nome da rua

Apenas os nomes das ruas incluídos nos dados do mapa serão apresentados.

### ■ Tela de temperatura externa

● Quando a temperatura ambiente for de aproximadamente 3°C ou inferior, o indicador de baixa temperatura externa piscará por, aproximadamente, 10 segundos e a tela de exibição de temperatura externa desligará. Nesse caso, a exibição será apresentada novamente quando a temperatura externa for de aproximadamente 5°C ou superior.

● Nas situações abaixo, a temperatura externa correta poderá não ser apresentada ou o mostrador poderá demorar mais que o normal para ser alterado:

- Ao parar ou conduzir em baixas velocidades (abaixo de 20 km/h)
- Quando a temperatura externa for alterada repentinamente (na entrada/saída de garagem, túnel, etc.)

● Quando "--" ou "E" for exibido, é possível que o sistema esteja apresentando uma falha. Providencie a inspeção do veículo em uma Concessionária Autorizada Lexus.

## ⚠ ATENÇÃO

### ■ Ao usar o head-up display

- Confirme que a posição e o brilho da imagem do head-up display não interferem na condução segura. O ajuste incorreto da posição ou do brilho da imagem pode obstruir a visão do motorista e levar a um acidente, resultando em ferimentos graves ou fatais.
- Não fixe o olhar continuamente no head-up display durante a condução, pois isso pode impedir que pedestres, objetos na rua etc. que estão à frente do veículo sejam notados.

## ⚠ NOTA

### ■ Projetor do head-up display

- Não coloque bebidas perto do head-up display. Se o projetor ficar úmido, isso pode resultar em mau funcionamento no sistema elétrico.

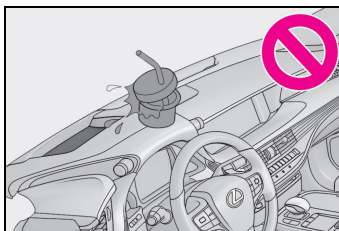

- Não coloque nada nem coloque adesivos no projetor do head-up display. Fazer isso poderia interromper as indicações do head-up display.
- Não toque no interior do projetor do head-up display nem introduza pontas afiadas ou semelhantes no projetor. Fazer isso pode causar em mau funcionamento do sistema mecânico.

## Uso do head-up display

### ■ Habilitar/Desabilitar o head-up display

Pressione o interruptor do head-up display.

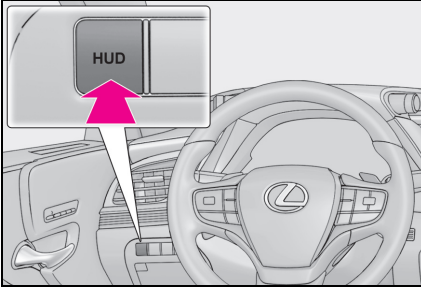

### ■ Alteração das configurações do head-up display

As seguintes configurações podem ser alteradas em  do computador de bordo colorido. (→P.442)

#### ● Posição vertical e brilho do head-up display

Selecione para ajustar a posição vertical e brilho do head-up display.

#### ● Indicador do Sistema Híbrido/tacômetro

Selecione para exibir o Indicador do Sistema Híbrido, o tacômetro ou nenhum conteúdo.

#### ● Ícones da tela e do menu

Selecione para habilitar/desabilitar os itens descritos a seguir:

- Orientação de rotas para destino/nome da rua
- Visor de sistema do suporte à condução\*
- Bússola (head-up display)

- Condição da operação do sistema de áudio

\*: Certifique-se de habilitar essa exibição quando utilizar os sistemas de suporte à condução

#### ● Ângulo do mostrador

Selecione para ajustar o ângulo do head-up display.

### ■ Habilitar/Desabilitar o head-up display

Se o head-up display for desabilitado, ele permanecerá assim se o botão de partida for desligado e, em seguida, retornado para o modo LIGADO.

### ■ Brilho do visor

O brilho do head-up display pode ser ajustado no  do computador de bordo colorido. Além disso, ele é automaticamente ajustado de acordo com a luminosidade do ambiente.

### ■ Ajuste automático da posição do head-up display

Se a posição da tela for gravada na memória, o head-up display será automaticamente ajustado à posição desejada. (→P.141)

### ■ Quando a bateria de 12 volts estiver desconectada

As configurações personalizadas da tela de head-up display serão redefinidas.

### ATENÇÃO

#### ■ Cuidados para alterar as configurações do head-up display

Certifique-se de que o veículo esteja estacionado em um local com ventilação adequada, uma vez que é necessário que o sistema híbrido esteja em funcionamento durante as alterações nas configurações do head-up display. Em um local fechado, como em uma garagem, poderá haver acúmulo e entrada de gases no veículo incluindo o monóxido de carbono (CO), que é nocivo à saúde. Isso pode ser fatal ou resultar em riscos graves à saúde.

### NOTA

#### ■ Ao carregar as configurações da head-up display

Para evitar a descarga da bateria de 12 volts, certifique-se de que o sistema híbrido esteja funcionando durante a troca das configurações do head-up display.

## Área de exibição do sistema de suporte de condução

Apresenta a condição de operação do sistema descritos a seguir:

- Alerta de Desvio de Faixa (LDA) (→P.219)
- Controle de Velocidade Adaptativo (ACC) (→P.227)

Detalhes do conteúdo exibidos no head-up display podem diferir dos exibidos no computador de bordo colorido. Para mais informações, consulte a explicação de cada sistema.

## Tela instantânea

As telas instantâneas dos seguintes sistemas serão disponibilizadas quando necessário.

### ■ Sistemas de suporte à condução

Exibe uma mensagem de advertência/sugestão/orientação ou o estado de funcionamento de um sistema relevante.

- Sistema de Segurança Pré-colisão (PCS) (→P.211)
- Sensor de Estacionamento (→P.241)
- Sistema de sobreposição do freio (→P.163)
- Controle de Tração (→P.163)

Detalhes do conteúdo exibidos no head-up display podem diferir dos exibidos no computador de bordo colorido. Para mais informações, consulte a explicação de cada sistema.

### ■ Ícones

Esses ícones estão vinculados ao computador de bordo colorido

#### Ícone de advertência principal

Exibido quando uma mensagem de advertência for apresentada no computador de bordo colorido. (→P.406)

#### Ícone de informações

Exibido quando uma tela instantânea de sugestão (→P.94) ou de orientação for apresentada no computador de bordo colorido.

### ■ Mensagem de advertência

Algumas mensagens de advertência são exibidas quando necessário, de acordo com condições específicas.

Detalhes do conteúdo exibidos no head-up display podem diferir dos exibidos no computador de bordo colorido.

### ■ Condição da operação do sistema de áudio

Exibido quando um interruptor de função de controle remoto do áudio no volante de direção é acionado.

### ■ Condição do sistema viva-voz

Exibido quando o sistema viva-voz for operado.

### ■ Quando uma tela instantânea for exibida

Quando uma tela instantânea for exibida, a exibição atual poderá não ser mais apresentada. Nesse caso, a exibição retornará após a tela instantânea desaparecer.

## Indicador do Sistema Híbrido/tacômetro

### ■ Indicador do Sistema Híbrido

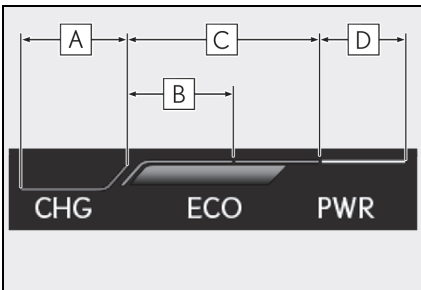

**A** Área de carga

**B** Área Híbrida Eco

**C** Área eco

**D** Área de Potência

O conteúdo exibido é o mesmo que aquele apresentado no medidor (Indicador do Sistema Híbrido). Para mais detalhes, consulte P.89.

### ■ Tacômetro

Apresenta a rotação do motor em rotações por minuto.

## Monitor de energia/ tela de consumo

O estado do sistema híbrido pode ser visualizado no computador de bordo colorido e no Visor Central.

A tela de consumo e do monitor de energia pode ser exibida e acionada no visor lateral.

- A** Computador de bordo colorido
- B** Visor Central
- C** Interruptores de controle dos medidores
- D** Botão "MENU"
- E** Touchpad

## Componentes do sistema

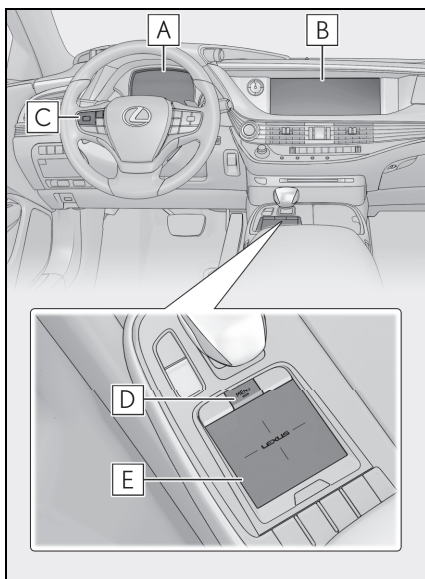

## Monitoramento de energia

### ■ Visor Central

Pressione o botão "MENU" no Touch Remoto e, em seguida, selecione

na tela do menu.

Se uma tela diferente de "Monitor de energia" for exibida, selecione "Energia".

### ■ Computador de bordo colorido

Pressione ou no interruptor de controle do medidor e selecione , em seguida, pressione ou para selecionar o visor do monitor de energia.

Quando o veículo for movido a motor elétrico (motor de tração)

Visor Central

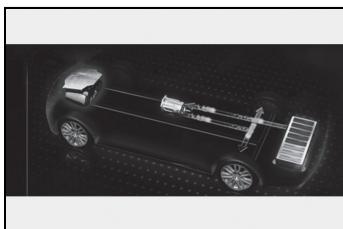

Computador de bordo colorido

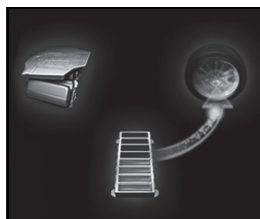

Quando o veículo for movido a motor elétrico e a gasolina (motor de tração)

Visor Central

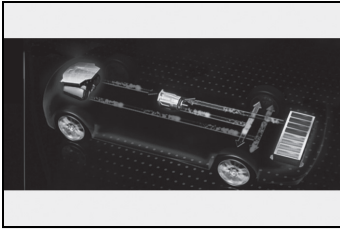

Computador de bordo colorido



Quando o veículo for movido a motor a combustão

Visor Central

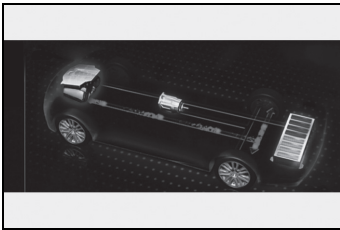

Computador de bordo colorido

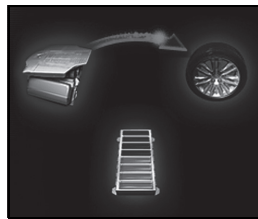

Quando o veículo estiver carregando a bateria híbrida (bateria de tração)

Visor Central

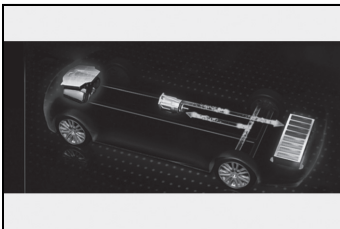

Computador de bordo colorido



Quando não houver fluxo de energia

Visor Central



Computador de bordo colorido



Estas imagens são apenas exemplos, e podem variar levemente das condições reais.

### ■ Especificação da bateria híbrida (bateria de tração)

#### ▶ Visor Central

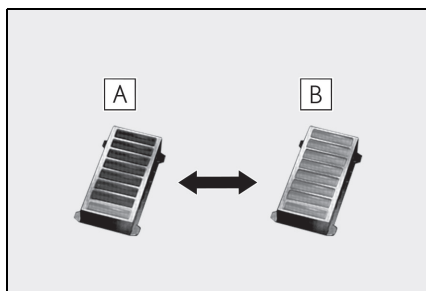

**A** Baixo

**B** Alto

#### ▶ Computador de bordo colorido

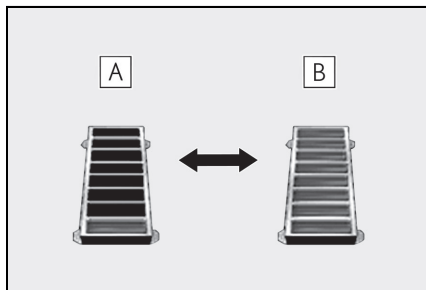

**A** Baixo

**B** Alto

Estas imagens são apenas exemplos, e podem variar levemente das condições reais.

## Consumo

### ■ Informações sobre viagem

Pressione o botão "MENU" no Touch Remoto e, em seguida, selecione na tela do menu.

Se uma tela diferente de "Informações sobre viagem" for exibida, selecione "Informações sobre viagem".

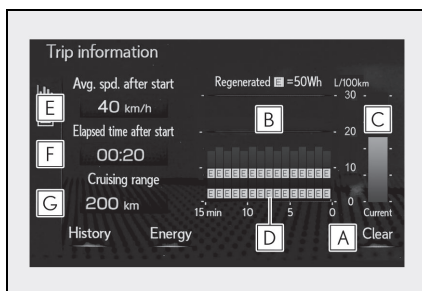

**A** Zerar os dados de consumo

**B** Consumo de combustível nos últimos 15 minutos

**C** Consumo de combustível atual



**D** Energia regenerada nos últimos 15 minutos

Um símbolo indica 50 Wh. Até 5 símbolos são mostrados.

**E** Velocidade média do veículo desde que o sistema híbrido foi acionado.

**F** Tempo decorrido desde que o sistema híbrido foi acionado.

**G** Autonomia

O consumo médio de combustível relativo aos 15 minutos anteriores é dividido por cor em médias anteriores e médias obtidas desde a última vez que o botão de partida foi posicionado no modo LIGADO. Utilize o consumo médio de combustível apresentado como referência.

A imagem é apenas um exemplo, e podem variar ligeiramente das condições reais.

### ■ Histórico

Pressione o botão "MENU" no Touch Remoto e, em seguida, selecione **i** na tela do menu.

Se uma tela diferente de "Histórico" for exibida, selecione "Histórico".

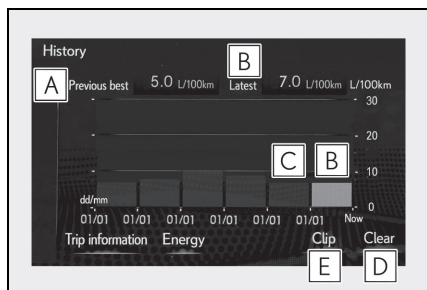

**A** Melhor consumo de combustível registrado

**B** Consumo de combustível mais recente

**C** Registro anterior do consumo de combustível

**D** Zerar os dados de consumo

**E** Atualizar os dados mais recentes do consumo de combustível

O histórico do consumo médio de combustível é dividido por cor em médias anteriores e o consumo médio de combustível desde a última atualização. Utilize o consumo médio de combustível apresentado como referência.

A imagem é apenas um exemplo, e podem variar ligeiramente das condições reais.

### ■ Atualizar os dados do histórico

Atualize o consumo mais recente de combustível selecionando "Clip" para medir novamente o consumo de combustível atual.

### ■ Zerar os dados

Os dados de consumo de combustível podem ser excluídos ao se selecionar "Apagar".

### ■ Faixa de velocidade

Exibe a distância máxima estimada que pode ser percorrida com a quantidade de combustível restante.

Esta distância é calculada conforme o consumo médio de combustível. Como resultado, a distância que pode ser dirigida poderá diferir do valor apresentado.

### Uso do visor lateral

Exibe as informações do veículo no visor lateral (→P.267) e, em seguida,

selecione  ou  para exibir a tela desejada.

A imagem é apenas um exemplo, e podem variar ligeiramente das condições reais.

### ■ Informações sobre viagem (tipo A)

Mostra o consumo médio de combustível e energia regenerada dos últimos 10 minutos, em intervalos de 1 minuto, assim como a autonomia.

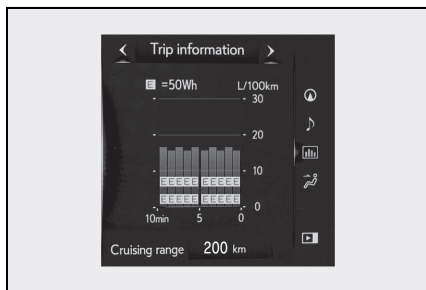

Utilize o consumo médio de combustível apresentado como referência.

### ■ Informações sobre viagem (tipo B)

Exibe a autonomia, o consumo de combustível mais recente e o tempo decorrido desde que o sistema híbrido foi acionado.

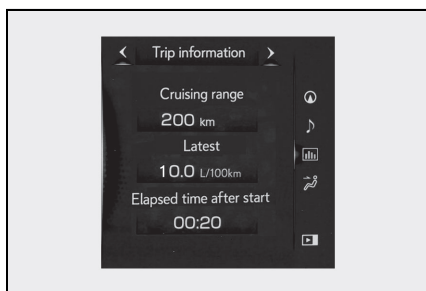

Utilize o consumo médio de combustível apresentado como referência.

### ■ Histórico

Apresenta o consumo médio e o mais alto de combustível.



Utilize o consumo médio de combustível apresentado como referência.

### ■ Monitoramento de energia

Exibe o funcionamento do sistema híbrido e o estado de recuperação de energia.

O conteúdo apresentado é o mesmo que o apresentado no computador de bordo colorido.

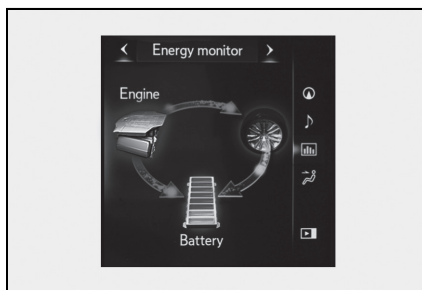

<b>5-1. Informações sobre a chave</b>	
Chaves .....	106
<b>5-2. Abertura, fechamento e travamento das portas e do porta-malas</b>	
Portas.....	109
Porta-malas.....	115
SistemaSmart Entry & Start.....	123
<b>5-3. Ajuste dos bancos</b>	
Bancos dianteiros .....	128
Banco elétrico traseiro.....	135
Memória da posição de condução.....	141
Memória de posição do banco traseiro .....	146,
Apoios de cabeça.....	147
<b>5-4. Ajuste do volante de direção e dos espelhos</b>	
Volante de direção .....	150
Espelho retrovisor interno .....	151
Espelhos retrovisores externos .....	152
<b>5-5. Abertura, fechamento dos vidros e do teto solar</b>	
Vidros elétricos .....	154
Teto solar.....	157

## Chaves

### As Chaves

As seguintes chaves são fornecidas com o veículo.

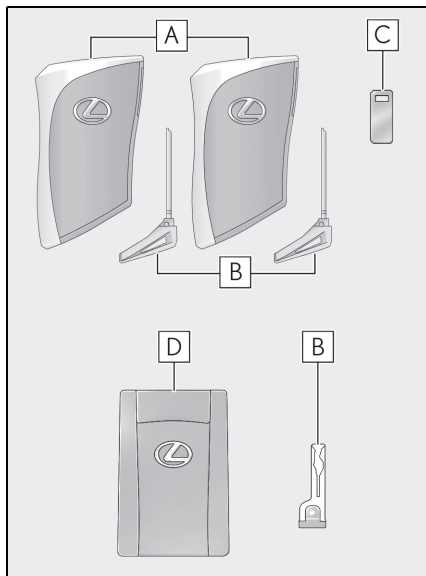

#### A) Smartkeys

- Operação do sistema Smart Entry & Start (→P.123)
- Operação da função de função de controle remoto (→P.108)

#### B) Chaves mecânicas

#### C) Placa de número da chave

#### D) Smartkey

Operação do sistema Smart Entry & Start (→P.123)

#### ■ Quando estiver em uma aeronave

Quando a Smartkey for levada para o interior de uma aeronave, certifique-se de não pressionar qualquer dos interruptores da Smartkey enquanto estiver na cabine da aeronave. Se a Smartkey estiver na sua

bolsa, etc. certifique-se de que os interruptores também não sejam pressionados acidentalmente. Se um interruptor for pressionado, a Smartkey emitirá ondas de rádio que poderão causar interferência na operação da aeronave.

#### ■ Bateria da Smartkey descarregada

- A vida útil da bateria é de 1 a 2 anos. (A vida útil da bateria da Smartkey é de aproximadamente 1 ano e meio).
- Se a bateria estiver com pouca carga, um alarme soará na cabine e uma mensagem será exibida no computador de bordo colorido quando o sistema híbrido parar.
- Para reduzir o descarregamento da bateria da chave quando a Smartkey não for utilizada por longos períodos, ajuste a Smartkey no modo de economia da bateria. (→P.124)
- Como as Smartkeys sempre recebem ondas de rádio, a bateria será esgotada mesmo se a Smartkey não for usada. Os sintomas abaixo indicam que a bateria da Smartkey pode estar esgotada. Substitua a bateria quando necessário.
- O Smart Entry & Start ou a função de controle remoto não funciona.
- A área de detecção diminui.
- O indicador LED na superfície da chave não acende.
- Para evitar deterioração grave, não mantenha a Smartkey em uma área dentro de 1 m dos aparelhos elétricos abaixo que produzem um campo magnético:
  - TVs
  - Computadores
  - Telefones celulares, telefones sem fio e carregadores de bateria
  - Carregadores de telefones celulares ou telefones sem fio
  - Luminárias de mesa
  - Fogão por indução

#### ■ Substituição da bateria

→P.383

#### ■ Confirmação do número das chaves registradas

- número de chaves já registradas no veí-

culo pode ser confirmado. Consulte a Concessionária Autorizada Lexus para obter detalhes.

■ **Se "A New Key has been Registered Contact Your Dealer for Details" (Nova Chave Registrada. Entre Em Contato Com Uma Concessionária Autorizada Lexus) for exibida no computador de bordo colorido**

Essa mensagem será exibida cada vez que a porta do motorista for aberta, quando as portas forem destravadas por fora por aproximadamente 10 dias após a Smartkey ter sido registrada.

Se essa mensagem foi apresentada, mas você não possui uma Smartkey nova registrada, solicite à sua Concessionária Autorizada Lexus para verificar se uma Smartkey desconhecida (diferente daquelas que você possui) foi registrada.



#### NOTA

■ **Para evitar danos à chave**

- Não deixe as chaves caírem, não as submeta a impactos fortes nem as dobre.
- Não exponha as chaves a altas temperaturas durante um longo período.
- Não molhe ou lave as chaves em um lavador ultrassônico etc.
- Não fixe materiais metálicos ou imantados às chaves, nem as posicione próximo a esses materiais.
- Não desmonte as chaves.
- Não cole adesivos ou qualquer outro material na superfície da Smartkey.
- Não posicione as chaves próximas a objetos que gerem campos magnéticos, como TVs, sistemas de áudio, fogões elétricos ou equipamentos médicos elétricos, como equipamentos de tratamento de baixa frequência.

■ **Levar a Smartkey com você**

Mantenha a Smartkey pelo menos 10 cm de distância de aparelhos elétricos que estejam ligados. Ondas de rádio emitidas de aparelhos elétricos, em um raio de 10 cm da Smartkey, podem interferir com a chave, ocasionando o funcionamento inadequado da chave.

■ **Em caso de falha do Smart Entry & Start ou outros problemas relacionados à chave**

→P.414

■ **Ao perder a Smartkey do veículo**

→P.413

■ **Manuseio da Smartkey**

- Não force excessivamente ao introduzir a chave mecânica no cartão-chave. Isto poderá danificar o cartão-chave.
- Se a bateria ou os terminais do cartão-chave forem molhados, poderá haver corrosão da bateria e o cartão-chave poderá deixar de funcionar. Se a chave for imersa em água, ou atingida por respingos de água potável, remova imediatamente a tampa da bateria e seque a bateria e os terminais. (Para remover a tampa da bateria, segure levemente e puxe-a). Se a bateria estiver corroída, contate uma Concessionária Autorizada Lexus para substituir a bateria.
- Não bata na tampa da bateria nem use chave de fenda para removê-la. Forçar para remover a tampa da bateria poderá empenar ou danificar a chave.
- Remover a tampa da bateria com frequência poderá fazer com que ela se solte com facilidade.
- Ao instalar a bateria, certifique-se de verificar o sentido correto. Instalar a bateria no sentido errado pode fazer com que a bateria descarregue rapidamente.

**NOTA**

- A superfície do cartão-chave poderá ser danificada ou o revestimento poderá descascar nas seguintes situações:
  - Se o cartão-chave for transportado junto com objetos rígidos, como moedas ou chaves.
  - Se o cartão-chave for arranhado por objeto cortante, como a extremidade de uma lapiseira.
  - Se a superfície do cartão-chave for limpa com solventes ou gasolina.

**Função de controle remoto**

As Smartkeys são equipadas com a seguinte função de controle remoto:

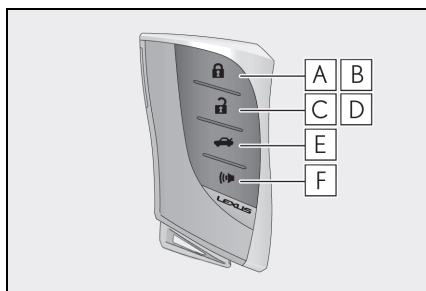

- A** Trava as portas (→P.110)
- B** Fecha os vidros e o teto solar\* (→P.110)
- C** Destrava as portas (→P.110)
- D** Abre os vidros e o teto solar\* (→P.110)
- E** Abre o porta-malas (→P.118)
- F** Soa o alarme

\*: Essas configurações devem ser personalizadas em sua Concessionária Autorizada Lexus.

**Modo pânico do sistema antifurto**

Ao pressionar  por mais de um segundo, um alarme disparará intermitentemente e as luzes do veículo piscarão para dissuadir qualquer pessoa de invadir ou danificar o veículo.

Para interromper o alarme, pressione qualquer botão da Smartkey.

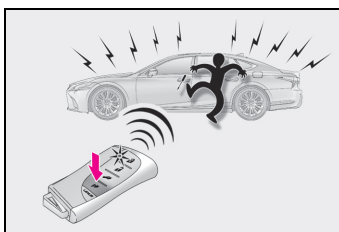
**Uso da chave mecânica**

Para retirar a chave mecânica, pressione o interruptor de destravamento e retire a chave.

A chave mecânica só pode ser inserida em uma direção, pois só tem ranhuras em um de seus lados. Se não for possível introduzir a chave no cilindro de travamento, vire-a e tente introduzi-la novamente.

Após usar a chave mecânica, acondicione-a na Smartkey. Mantenha a chave mecânica junto com a Smartkey. Se a bateria da Smartkey descarregar ou a função Entry não funcionar corretamente, você precisará da chave mecânica. (→P.414)

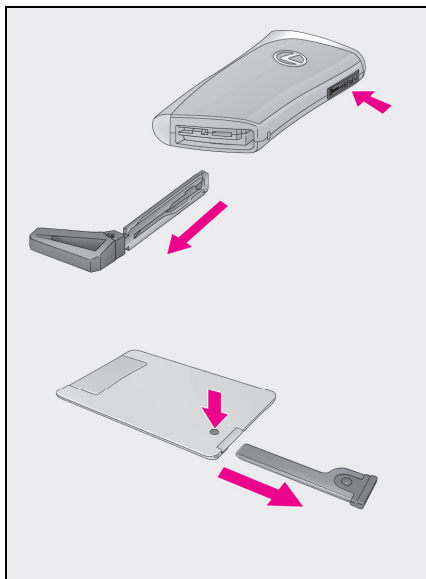

■ **Quando for necessário deixar a chave do veículo com um manobrista**

Desligue o interruptor principal do dispositivo de abertura do porta-malas (→P.122) e feche o porta-luvas (→P.295) conforme exigido pelas circunstâncias.

Remova a chave mecânica para seu uso e entregue ao atendente somente a Smartkey.

■ **Se você perder as chaves mecânicas**

→P.413

■ **Se uma chave incorreta for utilizada**

O cilindro da chave irá girar livremente, separado do mecanismo interno.

## Portas

### Destravar e Travar as portas pelo lado de fora

■ **Smart Entry & Start**

Leve a Smartkey com você para ativar essa função.

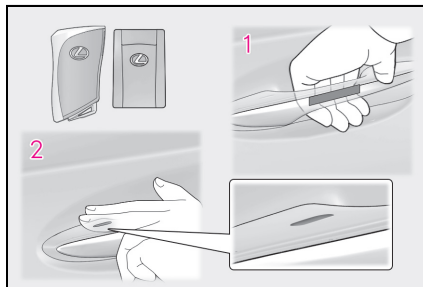

**1** Segure a maçaneta da porta para destravar as portas.\*

Alguns modelos: Segure a maçaneta da porta do motorista para destravar a porta. Segurar a maçaneta da porta do motorista por aproximadamente 2 segundos destrava todas as portas. Segure a maçaneta de qualquer porta do passageiro para destravar todas as portas.\*

Certifique-se de tocar no sensor localizado atrás da maçaneta.

As portas não poderão ser destravadas durante 3 segundos após serem travadas.

\*: As configurações de destravamento podem ser alteradas.

**2** Toque no sensor de travamento (o recesso na parte superior da maçaneta da porta) para travar todas as portas.

Confirme que a porta está firmemente travada.

### ■ Função de controle remoto

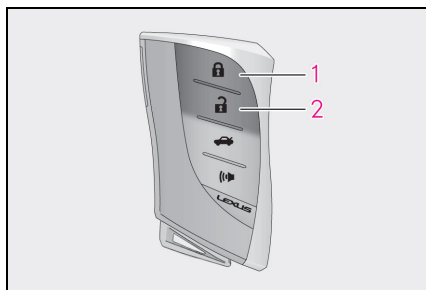

#### 1 Trava todas as portas

Confirme que a porta está firmemente travada.

Pressione e segure para fechar os vidros e o teto solar.\*

#### 2 Destrava todas as portas

Alguns modelos: Pressionar o botão destrava a porta do motorista. Ao pressionar o botão novamente nos próximos 5 segundos, as outras portas serão destravadas.

Pressione e segure para fechar os vidros e o teto solar.\*

\*: Essas configurações devem ser personalizadas em sua Concessionária Autorizada Lexus.

### ■ Mudança da função de destravamento das portas

É possível definir quais das portas a função de abertura remoto irá abrir utilizando a função de controle remoto.

- Desligue o botão de partida.
- Cancele o sensor de presença e o sensor de inclinação do sistema de alarme para evitar o disparo não intencional do alarme durante a mudança das configurações. (→P.79)
- Quando a luz indicadora na superfície da chave não estiver acesa, pressione e segure , ou durante, aproximadamente, 5 segundos, enquanto pressiona e segura .

A configuração muda a cada vez que esta operação é realizada, como está descrito abaixo. (Ao mudar a configuração continuamente, solte os botões, aguarde no mínimo 5 segundos e repita o passo 3).

Computador de bordo colorido/Som do bipe	Função de destravamento
<p>(Veículos com direção do lado esquerdo)</p>	Segurar a maçaneta da porta do motorista destrava somente a porta do motorista.
<p>(Veículos com direção do lado direito)</p> <p>Parte Externa: Soa 3 vezes</p> <p>Parte Interna: Soa uma vez</p>	Segurar qualquer das maçanetas das portas do passageiro destrava todas as portas.
<p>Parte Externa: Soa duas vezes</p> <p>Parte Interna: Soa uma vez</p>	Segurar uma maçaneta da porta destrava todas as portas.

Para evitar o acionamento não intencional do alarme, destrave as portas utilizando a função de controle remoto e abra e feche as portas uma vez depois que as configurações forem alteradas. (Se uma porta não for aberta dentro de 30 segundos depois que for pressionado, as portas irão ser travadas novamente e o alarme será acionado automaticamente).

No caso do alarme ser disparado, pare-o imediatamente. (→P.78)



### ■ Sistema de destravamento da porta após detecção de impacto

Se o veículo for submetido a forte impacto, todas as portas serão destravadas. Entretanto, conforme a força do impacto ou o tipo de acidente, o sistema pode não funcionar.

### ■ Sinais de Operação

Os sinalizadores de emergência piscam para indicar que as portas foram travadas/destravadas. (Travadas: uma vez; Destravado: duas vezes)

Alguns modelos: Um alarme soa para indicar se as portas foram travadas/destravadas. (Travadas: uma vez; Destravado: duas vezes)

Um alarme soa para indicar que os vidros e o teto solar estão em funcionamento.

### ■ Dispositivo de segurança

Se uma porta não for aberta no período de aproximadamente 30 segundos após o destravamento do veículo, o dispositivo de segurança irá travar o veículo automaticamente novamente.

### ■ Quando as portas não puderem ser travadas pelo sensor de travamento na superfície da maçaneta da porta

Quando não for possível travar as portas mesmo ao tocar o sensor de travamento na parte superior da maçaneta da porta com o dedo, toque o sensor de travamento com a palma da mão.

Remova-os com o uso de luvas.

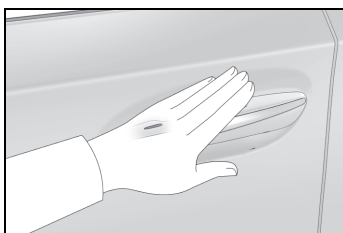

### ■ Alarme de advertência de porta aberta

Se houver uma tentativa de travamento das portas quando uma porta não estiver completamente fechada, um alarme irá soar continuamente por 5 segundos. Feche

totalmente a porta para cessar o alarme e trave o veículo novamente.

### ■ Ativar o alarme

Travar as portas acionará o sistema de alarme. (→P.78)

### ■ Condições que afetam a operação do Smart Entry & Start ou a função de controle remoto

→P.124

### ■ Se o Smart Entry & Start ou a função de controle remoto não funcionar adequadamente

Use a chave mecânica para travar e destravar as portas. (→P.414)

Substitua a bateria da chave por uma nova se ela estiver descarregada. (→P.383)

### ■ Se a bateria de 12 volts estiver desconectada

As portas não podem ser travadas e destravadas usando o Smart Entry & Start ou a função de controle remoto. Trave/destrave as portas utilizando a chave mecânica. (→P.414)

### ■ Personalização

Algumas funções podem ser personalizadas. (→P.442)

## ⚠ ATENÇÃO

### ■ Para evitar acidente

Observe as precauções abaixo enquanto dirige o veículo.

A negligência poderá resultar em abertura da porta e o lançamento de um ocupante para fora do veículo, com ferimentos graves ou fatais.

- Certifique-se de que todas as portas estejam devidamente fechadas e travadas.

### ⚠️ ATENÇÃO

- Não puxe a maçaneta interna durante a condução.

Seja especialmente cuidadoso quanto à porta do motorista, uma vez que ela pode ser aberta ao puxar a maçaneta interna, mesmo que o botão de travamento interno esteja na posição de travamento.

- Ative as travas de proteção para criança nas portas traseiras, quando houver crianças sentadas nos bancos traseiros.

#### ■ Ao abrir ou fechar uma porta

Verifique os arredores do veículo para identificar, por exemplo, se o veículo está em um aclive, se há espaço suficiente para abrir uma porta ou se está ventando muito. Ao abrir ou fechar a porta, segure firmemente a maçaneta para se preparar para qualquer movimento imprevisto.

#### ■ Ao usar a função de controle remoto e operar os vidros elétricos ou o teto solar

Acione os vidros elétricos ou o teto solar após a verificação para se certificar de que não há possibilidade de que um dos passageiros fique com partes de seu corpo presas entre um dos vidros elétricos ou teto solar. Além disso, não permita que crianças acionem a função de controle remoto. É possível que crianças e outros passageiros fiquem presos nos vidros elétricos ou no teto solar.

#### ■ Precauções de controle da altura do veículo

Nas seguintes situações, certifique-se de verificar a segurança da área em volta do veículo, pois a altura do veículo pode mudar e partes do corpo de uma pessoa podem ficar presas nele, causando possíveis ferimentos ou danos ao veículo.

- Ao abrir ou fechar uma porta
- Quando travar e destravar as portas

### Destruvar e travar as portas pelo lado de dentro

#### ■ Interruptores de travamento da porta(para travar/destravar)

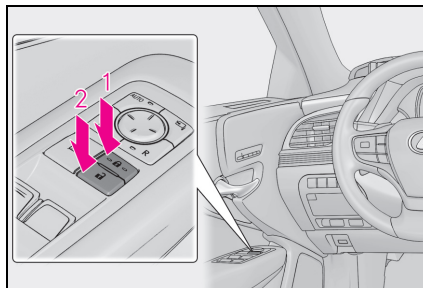

1 Trava todas as portas

2 Destruva todas as portas

#### ■ Botões de travamento interno (travar)

Pressione o botão de travamento interno para travar a porta.

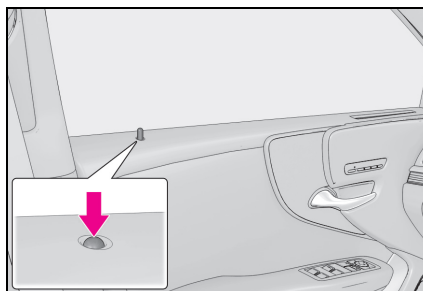

#### ■ Maçanetas internas da porta (destravar)

Para a porta do motorista: Puxe a maçaneta para destravar e abrir a porta.

Quando a porta estiver destravada, o botão interno de travamento levantará.

Para as portas do passageiro: Puxe a maçaneta para destravar as portas.

Puxe a maçaneta pela segunda vez para abrir a porta.

Quando a porta estiver destravada, o botão interno de travamento levantará.

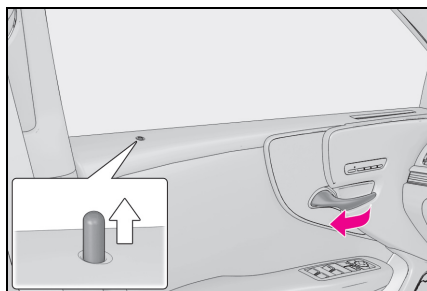

#### ■ Travamento das portas dianteiras pelo lado de fora sem uma chave

- 1 Pressione o botão de travamento interno.
- 2 Feche a porta puxando-a pela maçaneta.

A porta não poderá ser travada se o botão de partida estiver posicionado no modo ACC (ACESSÓRIOS) ou ON (LIGADO), ou se a Smartkey estiver no interior do veículo. Contudo, a chave poderá não ser detectada corretamente e a porta poderá ser travada.

#### ■ Sistema de fechamento automático das portas

Se a porta estiver semi-aberta, o sistema de fechamento automático das portas irá fechá-la total e automaticamente.

- O sistema de fechamento automático das portas vai operar independentemente do modo do interruptor elétrico.
- O sistema de fechamento automático das portas não funcionará, se a porta for fechada ao mesmo tempo que a maçaneta é puxada por fora ou por dentro do veículo.
- A porta pode ser aberta pela maçaneta interna ou externa, mesmo quando o sistema de fechamento automático da porta estiver funcionando (exceto quando o botão de travamento estiver

acionado ou se a trava de proteção para crianças estiver acionada).

- O som do motor pode ser ouvido por alguns segundos após o sistema de fechamento automático das portas fechar as portas. Isto não indica uma falha.

#### ■ Alarme de advertência de porta aberta

Se uma porta ou o porta-malas não estiver devidamente fechado, soará um alarme quando a velocidade do veículo atingir 5 km/h.

A porta ou o porta-malas será indicado no computador de bordo colorido.

### ⚠ ATENÇÃO

#### ■ Sistema de fechamento automático das portas

Se a porta estiver semi-aberta, o sistema de fechamento automático das portas irá fechá-la total e automaticamente. São necessários vários segundos até que o dispositivo de fechamento fácil das portas comece a operar.

Se a trava do dispositivo de proteção para crianças estiver ativado, o sistema de fechamento automático das portas continuará ativo, mesmo que haja uma tentativa de abrir a porta por dentro do veículo. Seja cauteloso para não prender os dedos ou qualquer outra parte do corpo na porta. A negligência poderá resultar em ferimentos graves.

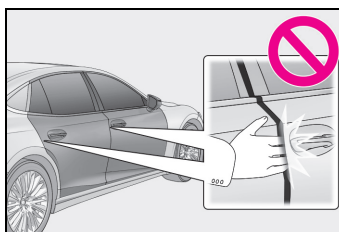



## NOTA

**■ Para evitar falhas no sistema de fechamento automático das portas**

Não abra e feche as portas frequentemente e repetidamente, ou aplique força excessiva na porta enquanto o sistema de fechamento automático da porta estiver acionado.

### Trava de proteção para crianças nas portas traseiras

A porta não poderá ser aberta por dentro do veículo quando as travas estiverem ativadas.

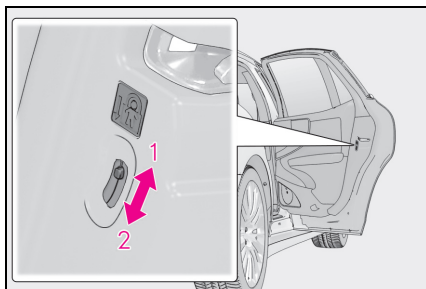

**1** Travado

**2** Travar

Estas travas poderão ser ativadas para impedir que as crianças abram as portas traseiras. Pressione cada interruptor da tampa traseira para travar ambas as portas traseiras.

### Sistemas de travamento e destravamento automático da porta

As funções a seguir podem ser utilizadas ou canceladas:

Para instruções de personalização, consulte P.442.

Função	Operação
Função de travamento da porta vinculada à velocidade	Todas as portas são travadas automaticamente quando a velocidade do veículo é de aproximadamente 20 km/h ou mais.
Função de travamento da porta vinculada à posição da alavanca de mudança de marcha	Todas as portas são travadas automaticamente quando a posição da alavanca de mudança de marchas estiver em uma posição que não seja P.
Função de destravamento da porta vinculada à mudança de marchas	Todas as portas são destravadas automaticamente quando a posição da alavanca de mudança de marchas estiver na posição P.
Função de destravamento das portas vinculada à porta do motorista	Todas as portas são automaticamente destravadas quando a porta do motorista for aberta por aproximadamente 45 segundos após o desligamento do botão de partida.

## Porta-malas

O porta-malas pode ser aberto utilizando o interruptor do dispositivo de abertura do porta-malas, função de entrada ou de controle remoto.

O porta-malas pode ser fechado utilizando o sistema de fechamento do porta-malas.

### ⚠️ ATENÇÃO

Observe as seguintes precauções. A negligência poderá resultar em ferimentos graves ou fatais.

#### ■ Antes de dirigir

- Certifique-se de que a tampa do porta-malas está completamente fechada. Se a tampa do porta-malas não estiver completamente fechada, ela pode abrir inesperadamente durante a condução e atingir objetos próximos, ou a bagagem no porta-malas pode ser arremessada, causando um acidente.
- Não permita que crianças brinquem no porta-malas. Se uma criança ficar presa acidentalmente, ela poderá ter esgotamento térmico, asfixia ou outras lesões.
- Não permita que crianças abram ou fechem a tampa do porta-malas. Isso poderá fazer com que a tampa se mova inesperadamente ou prender as mãos, a cabeça ou o pescoço da criança durante o fechamento.

#### ■ Aspectos importantes relacionados à direção

Nunca leve pessoas no porta-malas. No caso de uma frenagem súbita ou acidente, os passageiros estarão mais susceptíveis a ferimentos graves ou fatais.

#### ■ Utilizando o porta-malas

Observe as precauções a seguir. A negligência pode prender partes do corpo, resultando em ferimentos graves ou fatais.

- Ao abrir ou fechar a tampa do porta-malas, verifique minuciosamente para ter certeza de que as áreas adjacentes estão seguras.
- Se houver alguém nas proximidades, certifique-se de mantê-los em segurança e avisar que o porta-malas será aberto ou fechado automaticamente.
- Seja cauteloso ao abrir e fechar a tampa do porta-malas em lugares com muito vento, pois ela pode se mover abruptamente em decorrência dos ventos fortes.
- A tampa do porta-malas pode fechar repentinamente se não estiver totalmente aberta. É mais difícil abrir ou fechar a tampa do porta-malas em um local com declive/active do que em uma superfície plana, portanto, esteja atento quanto à possibilidade da tampa do porta-malas abrir ou fechar inesperadamente. Certifique-se de que a tampa do porta-malas esteja totalmente aberta e fixa, antes de utilizar o porta-malas.

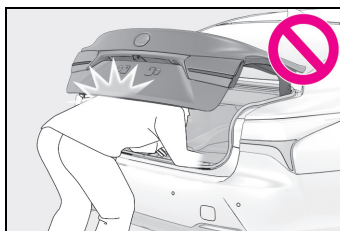

### ⚠️ ATENÇÃO

- Ao fechar a tampa do porta-malas, tome cuidado especial ao impedir que os seus dedos, etc. fiquem presos.

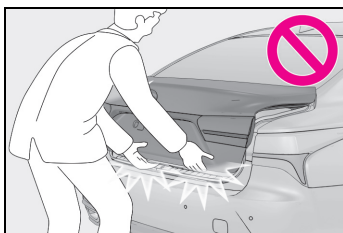

- Ao fechar a tampa do porta-malas, certifique-se de pressioná-la levemente contra o veículo. Se a maçaneta do porta-malas for utilizada para fechá-la totalmente, as mãos ou os braços poderão ficar presos.
- Não instale quaisquer acessórios que não sejam peças genuínas Lexus na tampa do porta-malas. Peso extra na tampa do porta-malas pode fazer com que ela feche novamente por acidente após ser aberta.

### ■ Fechamento automático do porta-malas

Se a tampa do porta-malas estiver semiaberta, o dispositivo de fechamento fácil da tampa do porta-malas irá fechá-la total e automaticamente. Serão necessários vários segundos antes que o dispositivo de fechamento fácil da tampa do porta-malas comece a funcionar. Tome cuidado para não prender os dedos ou outras partes do corpo na tampa do porta-malas, pois isso pode causar fraturas ósseas ou outros ferimentos graves.

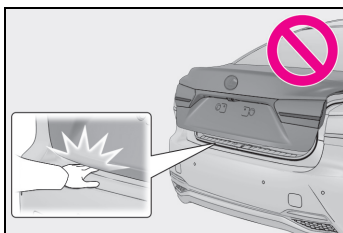

### ■ Tampa elétrica do porta-malas

Observe as seguintes precauções ao operar a tampa elétrica do porta-malas. A negligência poderá causar ferimentos graves ou fatais.

- Verifique quanto à segurança nas áreas próximas para certificar-se de que não haja obstáculos ou qualquer outro objeto que possa ficar preso na porta.
- Se houver alguém nas proximidades, certifique-se de mantê-los em segurança e avisar que o porta-malas será aberto ou fechado automaticamente.
- Se o interruptor de fechamento for pressionado enquanto a abertura automática da tampa do porta-malas é realizada, a tampa do porta-malas para de abrir. Seja extremamente cauteloso quando estiver em uma acrive, pois a tampa do porta-malas pode abrir ou fechar repentinamente.
- Em uma acrive, a tampa do porta-malas pode se fechar subitamente após ser aberta automaticamente. Certifique-se de que a tampa do porta-malas está aberta e segura antes de utilizar o porta-malas.
- Nas seguintes situações, a tampa do porta-malas elétrica pode detectar uma anormalidade e a operação automática poderá ser cancelada. Neste caso, a tampa do porta-malas tem de ser operada manualmente. Seja extremamente cauteloso nessa situação, pois a tampa do porta-malas parada pode se abrir ou fechar subitamente e causar um acidente.
- Quando a tampa do porta-malas entrar em contato com um obstáculo

- Quando houver uma queda brusca na tensão da bateria de 12 volts, por exemplo, quando o botão de partida for posicionado no modo LIGADO ou a partida do sistema híbrido for acionada durante o funcionamento automático
- Não instale quaisquer acessórios que não sejam peças genuínas Lexus na tampa do porta-malas. A tampa do porta-malas elétrica poderá não funcionar, causando uma falha em si mesma, ou a tampa do porta-malas poderá fechar repentinamente depois da sua abertura.

#### ■ Tampa Elétrica de Abertura do Porta-Malas sem Uso das Mãos

Observe as seguintes precauções. A negligência poderá resultar em ferimentos graves.

- Os gases de escapamento fazem os tubos de escapamento esquentarem excessivamente. Ao operar a Tampa Elétrica de Abertura do Porta-Malas sem Uso das Mãos, seja cauteloso e não toque o escapamento.
- Não acione a Tampa Elétrica do Porta-Malas sem o Uso das Mãos se houver espaço sob o para-choque traseiro.

#### ■ Função de proteção contra esmagamento

Observe as seguintes precauções. A negligência poderá resultar em ferimentos graves.

- Nunca tente prender parte alguma do seu corpo para ativar intencionalmente a função de proteção contra esmagamento.

- A função de proteção contra esmagamento pode não funcionar se algo ficar preso justamente antes do fechamento total da tampa do porta-malas. Tome cuidado para não prender os dedos ou quaisquer outras partes do corpo ou objetos na tampa do porta-malas.
- A função de proteção contra esmagamento pode não funcionar, dependendo do formato do objeto que ficar preso. Tenha cuidado para não prender os dedos ou qualquer outra parte do corpo.



#### NOTA

##### ■ Para evitar o mau funcionamento do fechamento fácil do porta-malas

Não aplique força excessiva à tampa do porta-malas enquanto o fechamento fácil do porta-malas está em operação.

##### ■ Para evitar danos ao sistema de fechamento automático da tampa do porta-malas

- Não aplique força excessiva à tampa do porta-malas enquanto a tampa do porta-malas elétrica está em operação.

### Abertura/fechamento do porta-malas

#### ■ Interruptor do dispositivo de abertura do porta-malas

Pressione o interruptor do dispositivo de abertura do porta-malas.

A tampa do porta-malas abrirá completamente.

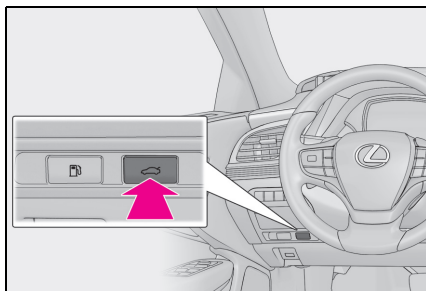

### ■ Smart Entry & Start

Pressione o botão enquanto carrega a Smartkey.

A tampa do porta-malas abrirá completamente.

Se o botão for pressionado enquanto a tampa do porta-malas estiver abrindo, ela vai parar de se mover.

Quando todas as portas forem destravadas usando um dos métodos a seguir, o porta-malas pode ser aberto sem a Smartkey:

- Função de entrada
- Função de controle remoto
- Interruptores de travamento das portas
- Sistema de travamento e destravamento automático
- Chave mecânica

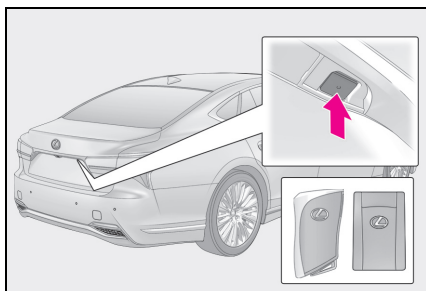

### ■ Função de controle remoto

Pressione e segure o interruptor.

A tampa do porta-malas abrirá completamente.

Alguns modelos: Um alarme soa.

Se o botão for pressionado enquanto a tampa do porta-malas estiver abrindo, ela vai parar de se mover.

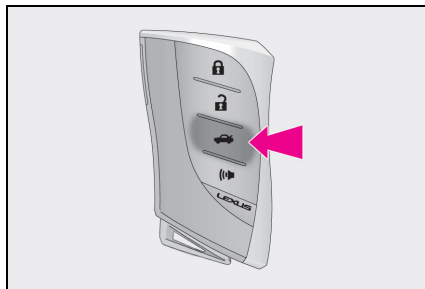

### ■ Tampa Elétrica de Abertura do Porta-Malas sem Uso das Mãos

- 1 Enquanto carrega uma Smartkey, fique entre a área de operação da Smart Entry & Start, aproximadamente 30 a 50 cm de distância do para-choque traseiro.

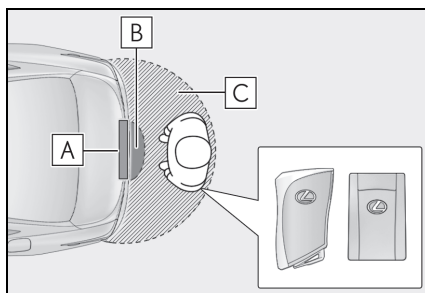

**A** Sensor de acionamento com os pés

**B** Área de detecção da operação da tampa elétrica do porta-malas com abertura sem o uso das mãos



- C** Área de detecção da operação da Smart Entry & Start (→P.123)
- 2** Faça um movimento de chute passando o pé a aproximadamente 10 cm do para-choque traseiro e trazendo-o de volta.
- Faça todo o movimento de chute em 1 segundo.
  - A tampa do porta-malas não começará a funcionar enquanto o pé estiver sendo detectado sob o para-choque traseiro.
  - Opere a tampa elétrica do porta-malas sem contatar o para-choque traseiro com seu pé.
  - Se outra Smartkey estiver na cabine ou no porta-malas, a operação poderá demorar um pouco mais do que o normal.

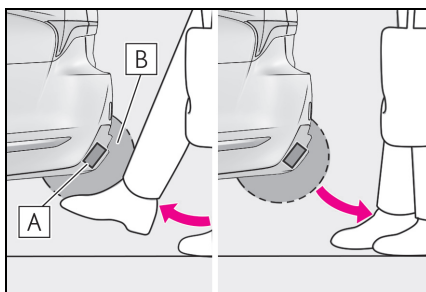

- A** Sensor de acionamento com os pés
- B** Área de detecção da operação da tampa elétrica do porta-malas com abertura sem o uso das mãos
- 3** Quando o sensor detectar que o pé está puxado para trás, um alarme tocará e o porta-malas abrirá /fechará automaticamente.

Caso haja movimento de um pé embaixo

do para-choque traseiro enquanto a tampa do porta-malas estiver abrindo, a tampa vai parar de se mover. Se houver o movimento de um pé embaixo do para-choque traseiro enquanto a tampa estiver fechando, a tampa vai abrir.

### ■ Interruptor de fechamento do porta-malas

Pressione o interruptor do dispositivo de abertura do porta-malas.

Um alarme soará quando a tampa do porta-malas começar a fechar completamente.

Pressionar o interruptor enquanto a tampa do porta-malas está sendo fechada abre a tampa do porta-malas novamente.

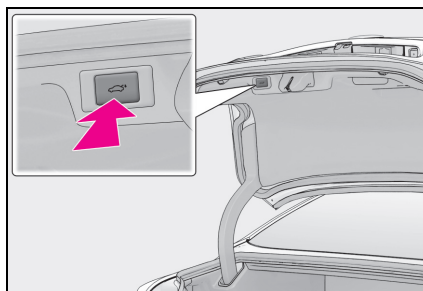

### ■ Alça do porta-malas

Usando a alça do porta-malas, puxe a tampa do porta-malas para baixo sem aplicar força nas laterais e empurre a tampa do porta-malas do lado de fora para fechá-la.

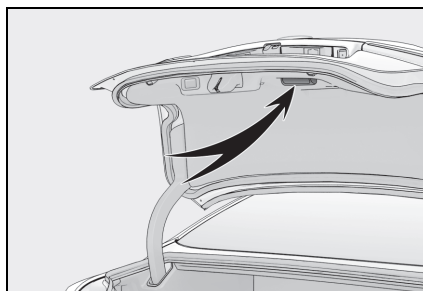

### ■ Luz da tampa do porta-malas/luz do porta-malas

- A luz se acenderá quando a tampa for aberta.
- Se a luz da tampa do porta-malas/luz do porta-malas for deixada ligada quando o interruptor elétrico for desligado, a luz desligará automaticamente após 20 minutos.

### ■ Fechamento automático do porta-malas

Se a tampa do porta-malas estiver semiaberta, o dispositivo de fechamento fácil da tampa do porta-malas irá fechá-la total e automaticamente.

- O sistema de fechamento automático do porta-malas vai operar independentemente do modo do interruptor elétrico.
- Se o dispositivo de Fechamento automático do porta-malas não funcionar, abra o porta-malas até a metade ou mais e, em seguida, feche-o.

### ■ Função para evitar que o porta-malas seja fechado com a Smartkey dentro dele

- Quando todas as portas estiverem travadas, caso feche a tampa do porta-malas com a Smartkey dentro do porta-malas, um alarme vai soar.  
Neste caso, a tampa poderá ser aberta pressionando a tecla de liberação do porta-malas na tampa.
- Se a Smartkey reserva for colocada no porta-malas com todas as portas travadas, a função para evitar o confinamento da chave é ativada para que o porta-malas possa ser aberto. Para evitar o furto, carregue todas as Smartkeys com você ao sair do veículo.
- Se a Smartkey for colocada no porta-malas com todas as portas travadas, a chave poderá não ser detectada, dependendo da localização dela e das condições das ondas de rádio ao redor. Neste caso, a função para evitar o confinamento da chave não poderá ser ativada, ocasionando o travamento das

portas quando o porta-malas estiver fechado. Certifique-se de verificar a localização da chave antes de fechar o porta-malas.

- A função para evitar o confinamento da chave não pode ser ativado se alguma das portas estiver destravada. Nesse caso, abra o porta-malas usando o dispositivo de abertura do porta-malas.

### ■ Função de proteção contra sobrecarga

A tampa do porta-malas não irá funcionar quando houver excesso de carga presente sobre a tampa do porta-malas.

### ■ Função de proteção contra queda

Enquanto a tampa do porta-malas está abrindo automaticamente, aplicar força excessiva a ela irá interromper a operação de abertura para evitar que a tampa do porta-malas seja fechada abruptamente.

### ■ Função de proteção contra esmagamento

Enquanto a tampa do porta-malas está fechando automaticamente, a tampa do porta-malas irá parar de fechar automaticamente e se abrirá se algo ficar preso.

### ■ Uso da chave mecânica

A tampa do porta-malas também pode ser aberta com a chave mecânica. (→P.415)

Se o porta malas for destravado com o uso da chave mecânica, a tampa elétrica do porta-malas e o fechamento automático do porta-malas não funcionarão. Para retornar ao funcionamento, feche a tampa do porta-malas completamente e de forma manual.

### ■ Se o Smart Entry & Start ou a função de controle remoto não funcionar adequadamente

Utilize a chave mecânica para destravar o porta-malas. (→P.415)  
Substitua a bateria da chave por uma nova se ela estiver descarregada.

### ■ Condições de funcionamento da Tampa Elétrica de Abertura do Porta-Malas sem Uso das Mãos

- A configuração de operação da Tampa

Elétrica de Abertura do Porta-Malas sem Uso das Mãos (Sensor de acionamento com os pés para porta traseira) está habilitada e o botão de partida está desligado

- Quando uma Smartkey for carregada dentro do intervalo operacional

#### ■ Situações em que a Tampa Elétrica de Abertura do Porta-Malas sem Uso das Mãos pode não funcionar corretamente

Nas seguintes situações, a Tampa Elétrica de Abertura do Porta-Malas sem Uso das Mãos pode funcionar não de modo apropriado:

- Quando um pé continuar debaixo do para-choque traseiro
- Se o para-choque traseiro sofrer impacto forte com um pé ou se tiver sido tocado por um determinado tempo  
Se o para-choque for tocado por um tempo, aguarde alguns instantes antes de tentar operar a Tampa Elétrica de Abertura do Porta-Malas sem Uso das Mãos novamente.
- Ao ficar próximo demais do para-choque traseiro
- Quando uma fonte de onda de rádio externa interferir na comunicação entre a Smartkey e o veículo (→P.124)
- Quando o veículo estiver estacionado próximo a uma fonte de ruído elétrico que afeta a sensibilidade da Tampa Elétrica de Abertura do Porta-Malas sem Uso das Mãos, como vaga de estacionamento privado, posto de abastecimento de combustível, estrada aquecida eletronicamente, ou luz fluorescente
- Se houver proximidade de uma torre de TV, subestação de energia elétrica, estação de rádio, painéis eletrônicos de mídia grandes, aeroporto ou outra instalação que gere fortes ondas de rádio ou ruídos elétricos
- Se uma grande quantidade de água for aplicada ao para-choque traseiro, por exemplo, se o veículo estiver sendo lavado ou estiver sob chuva intensa
- Quando o veículo for estacionado por um determinado tempo próximo a obje-

tos que podem se mover e entrar em contato com o para-choque traseiro, como plantas

- Se um acessório for instalado ao para-choque traseiro

Se um acessório tiver sido instalado, desligue a configuração da operação da tampa elétrica de abertura do porta-malas sem uso das mãos (com os pés).

#### ■ Evitar o funcionamento involuntário da tampa elétrica de abertura do porta-malas sem uso das mãos

Quando uma Smartkey estiver na área de detecção de operação, a abertura do porta-malas sem uso das mãos pode operar involuntariamente, portanto, tenha cuidado nas seguintes situações:

- Se uma grande quantidade de água for aplicada ao para-choque traseiro, por exemplo, se o veículo estiver sendo lavado ou estiver sob chuva intensa
- Se sujeira tiver sido removida do para-choque traseiro
- Se um animal de pequena estatura ou um objeto pequeno, por exemplo, uma bola, se mover sob o para-choque traseiro
- Se um objeto for movido da parte debaixo do para-choque traseiro
- Se alguém estiver balançando as pernas enquanto estiver sentada no para-choque traseiro
- Se as pernas ou outra parte do corpo de alguém entrar em contato com o para-choque traseiro enquanto estiver passando perto do veículo
- Quando o veículo estiver estacionado próximo a uma fonte de ruído elétrico que afeta a sensibilidade da Tampa Elétrica de Abertura do Porta-Malas sem Uso das Mãos, como vaga de estacionamento privado, posto de abastecimento de combustível, estrada aquecida eletronicamente, ou luz fluorescente
- Se houver proximidade de uma torre de TV, subestação de energia elétrica, estação de rádio, painéis eletrônicos de mídia grandes, aeroporto ou outra instalação

que gere fortes ondas de rádio ou ruídos elétricos

- Quando o veículo estiver estacionado em um local onde plantas ou objetos estão muito próximos ao para-choque traseiro
- Se bagagem for colocada próxima ao para-choque raseiro
- Se houver instalação/remoção de acessórios ou da cobertura de um veículo perto do para-choque traseiro
- Quando o veículo está sendo rebocado

Para evitar a operação acidental, desligue a configuração de abertura do porta-malas sem o uso das mãos (sensor de abertura com os pés).

#### ■ Alarme de advertência de porta aberta

→P.113

#### ■ Personalização

Algumas funções podem ser personalizadas. (→P.442)

### Sistema de segurança do compartimento de bagagem

O interruptor de abertura do porta-malas pode ser desativado temporariamente para proteger a bagagem no porta-malas contra furto.

Desligue o interruptor principal no porta-luvas para desabilitar a abertura do porta-malas.

**A** On

**B** Off

A tampa do porta-malas não pode ser aberta mesmo com o uso da função de controle remoto, da função de entrada ou da Tampa Elétrica de Abertura do Porta-Malas sem Uso das Mãos.

#### ■ Ao deixar a chave do veículo com um manobrista

→P.109

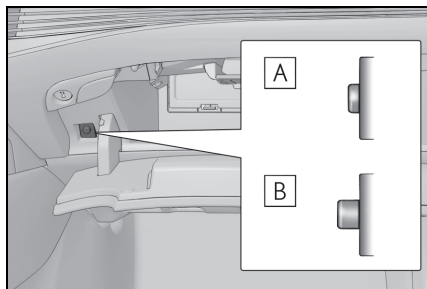

## Smart Entry & Start

As operações abaixo podem ser executadas apenas mantendo a Smartkey com você (incluindo o cartão-chave), por exemplo, em seu bolso. O motorista deverá sempre estar com a Smartkey.

- Trava e destrava as portas (→P.109)
- Abre o porta-malas (→P.118)
- Aciona o sistema híbrido (→P.170)

### Localização da antena

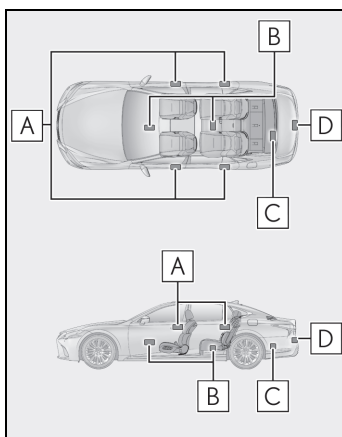

- A** Antenas externas da cabine
- B** Antenas internas da cabine
- C** Antena dentro do porta-malas
- D** Antena fora do porta-malas

### Alcance efetivo (áreas em que a Smartkey é detectada)

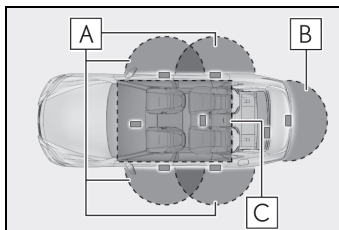

- A** Quando travar e destravar as portas  
O sistema poderá ser acionado quando a Smartkey estiver aproximadamente 0,7 m distante de uma maçaneta externa da porta. (Poderão ser acionadas somente as portas que estiverem na área de detecção da chave).
- B** Ao abrir o porta-malas  
O sistema pode ser acionado quando a Smartkey estiver dentro de, aproximadamente, 0,7 m de distância do botão de destravamento do porta-malas.
- C** Ao dar a partida no sistema híbrido ou alterar os modos do botão de partida  
O sistema poderá ser acionado quando a Smartkey estiver no interior do veículo.

### Mensagens de advertência e alarmes

Um alarme soa e mensagens de advertência são exibidas no computador de bordo colorido para proteger contra acidentes inesperados ou roubo do veículo resultante de operação errônea. Quando uma mensagem for apresentada, tome as medidas adequadas conforme a mensagem exibida. (→P.406)

Quando apenas um alarme disparar, as circunstâncias e procedimentos de correção estarão descritos a seguir.

- Quando um alarme externo soar uma vez por 5 segundos

Situação	Procedimento de correção
Tentativa de travamento do veículo enquanto uma porta estava aberta.	Feche todas as portas e trave-as novamente.
O porta-malas foi fechado enquanto a Smartkey ainda estava dentro dele e todas as portas foram fechadas.	Retire a Smartkey de dentro do porta-malas e feche a tampa.

- Quando o alarme interno soar continuamente

Situação	Procedimento de correção
O botão de partida foi colocado no modo ACESSÓRIOS enquanto a porta do motorista estava aberta (A porta do motorista estava aberta quando o botão de partida estava no modo ACESSÓRIOS).	Desligue o botão de partida e feche a porta do motorista.
O botão de partida foi desligado enquanto a porta do motorista estava aberta.	Feche a porta do motorista.

- Se a mensagem "Key Detected in Vehicle" (Chave Detectada No Veículo) for exibida no computador de bordo colorido

Tentaram travar as portas utilizando o Smart Entry & Start enquanto a Smartkey estava dentro do veículo. Recupere a Smartkey do veículo e trave as portas novamente.



### ■ Função de Economia da Bateria

A função de economia de bateria será ativada para evitar que a bateria da Smartkey e a bateria de 12 volts não descarreguem enquanto o veículo não estiver em funcionamento por um longo tempo.

- Nas situações a seguir, a Smart Entry & Start poderá levar algum tempo para destravar as portas.
- A Smartkey foi deixada em uma área de aproximadamente 2 m do exterior do veículo por 10 minutos ou mais.
- A Smart Entry & Start não foi usada por 5 dias ou mais.
- Se a Smart Entry & Start não tiver sido usada por 14 dias ou mais, as portas não poderão ser destravadas em outra porta, senão a porta do motorista. Nesse caso, segure a maçaneta da porta do motorista ou use a função de controle remoto, ou a chave mecânica, para destravar as portas.

### ■ Girar uma Smartkey para o modo de economia da bateria

Quando o modo de economia da bateria estiver definido, o descarregamento da bateria será minimizado, interrompendo a recepção de ondas de rádio pela Smartkey.

Pressione  duas vezes enquanto pressiona e segura . Confirme se o indicador da Smartkey pisca 4 vezes.

A Smart Entry & Start não pode ser usada enquanto o modo de economia da bateria estiver definido. Para cancelar a função, pressione qualquer um dos botões da Smartkey.

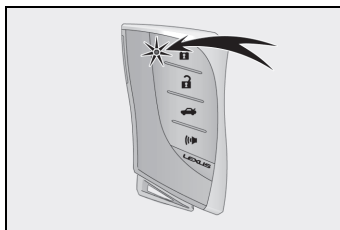

### ■ Condições que afetam a operação

A Smart Entry & Start usa ondas fracas de rádio. Nas situações abaixo, a comunicação entre a Smartkey e o veículo poderá

ser afetada, impedindo que a Smart Entry & Start, a função de controle remoto e o imobilizador funcionem corretamente. (Modos de contornar a situação: →P.414)

- Quando a bateria da Smartkey estiver descarregada
- Proximidade de uma torre de TV, subestação de energia elétrica, posto de gasolina, estação de rádio, painéis eletrônicos de mídia grandes, aeroporto ou outra instalação que gere fortes ondas de rádio ou ruídos elétricos
- Proximidade de rádio portátil, telefone celular, telefone sem fio ou outros dispositivos de comunicação sem fio
- Quando a Smartkey estiver em contato, ou coberta por objetos metálicos como
  - Cartões com aplicações metálicas
  - Carteiras de cigarro com papel alumínio
  - Pastas ou sacolas metálicas
  - Moedas
  - Aquecedores metálicos para as mãos
  - Mídias como CDs e DVDs
- Uso de outra função de controle remoto da chave (que emita ondas de rádio) nas proximidades
- Ao transportar a Smartkey com os dispositivos descritos abaixo, que emitam ondas de rádio
  - Outra Smartkey de outro veículo ou uma chave de função de controle remoto que emita ondas de rádio
  - Computadores ou personal digital assistants (PDAs)
  - Sistemas de áudio digitais
  - Sistemas portáteis de jogos
- Película para vidro com conteúdo metálico ou objetos metálicos fixados no vidro traseiro
- Quando a Smartkey é posta próxima a um carregador de bateria ou aparelhos eletrônicos
- Quando o veículo estiver estacionado em um estacionamento privado onde são emitidas ondas de rádio
- **Nota sobre a função de entrada**
- Mesmo que a Smartkey esteja na faixa de alcance (áreas de detecção), o sistema

poderá não funcionar corretamente nos casos abaixo:

- Se a Smartkey estiver muito próxima do vidro ou da maçaneta externa da porta, próxima do solo, ou em local alto quando as portas forem travadas ou destravadas.
- A Smartkey está próxima ao chão ou em um local alto, ou muito próxima ao centro do para-choque quando o porta-malas está aberto.
- A Smartkey está no painel de instrumentos, na bandeja traseira ou no assoalho, ou nos porta-objetos das portas ou no porta-luvas quando é iniciado o sistema híbrido ou os modos do botão de partida são alterados.
- Não deixe a Smartkey em cima do painel de instrumentos ou próxima do porta-objetos das portas ao sair do veículo. Conforme as condições de recepção das ondas de rádio, as ondas poderão ser detectadas pela antena fora da cabine e a porta será travada por fora, possivelmente trancando a Smartkey dentro do veículo.
- Se a Smartkey estiver dentro do alcance efetivo, as portas poderão ser travadas ou destravadas por qualquer pessoa. Contudo, apenas as portas que detectam a Smartkey podem ser utilizadas para destravar o veículo.
- Mesmo se a Smartkey não estiver dentro do veículo, pode ser possível acionar o sistema híbrido se a Smartkey estiver próxima à janela.
- As portas podem se travar ou destravar se uma grande quantidade de água bater na maçaneta da porta, situações como chuva ou em um lavador automático, quando a Smartkey está em uma distância que permita o seu acionamento. (Se as portas não forem abertas ou fechadas após 30 segundos, elas serão automaticamente travadas).
- Se a função de controle remoto for usado para travar as porta quando a Smartkey estiver perto do veículo, é possível que a porta possa não ser destravada pela função de entrada. (Use a função de controle remoto para destravar as portas).

- Tocar o sensor de travamento da porta quando estiver usando luvas poderá retardar ou impedir a operação de travamento.
- Alguns modelos: Quando a operação de travamento for realizada usando o sensor de travamento, os sinais de reconhecimento serão apresentados duas vezes consecutivamente. Depois disso, nenhum sinal de reconhecimento será fornecido.
- Se a maçaneta da porta ficar úmida enquanto a Smartkey estiver dentro da faixa efetiva, a porta poderá travar e destravar repetidamente. Nesse caso, siga os seguintes procedimentos de correção para lavar o carro:
  - Coloque a Smartkey em um local que esteja 2 m ou mais afastado do veículo. (Tome cuidado para que a chave não seja roubada.)
  - Configure a Smartkey no modo de economia da bateria para desabilitar a Smart Entry & Start. (→P.124)
- Se a Smartkey estiver dentro do veículo e uma maçaneta da porta ficar úmida durante a utilização do lavador automático, uma mensagem poderá ser mostrada no computador de bordo colorido e um alarme soará fora do veículo. Para desligar o alarme, trave todas as portas.
- O sensor de trava pode não funcionar corretamente se entrar em contato com lama etc. Limpe o sensor de trava e tente operá-lo novamente.
- A aproximação repentina do alcance efetivo ou maçaneta da porta poderá impedir o destravamento das portas. Neste caso, retorne a maçaneta da porta à posição original e verifique se as portas destravam antes de puxar a maçaneta da porta novamente.
- Se outra Smartkey estiver na área de detecção, poderá levar mais tempo para destravar as portas depois de segurar a maçaneta.
- **Quando o veículo não for dirigido durante longos períodos**
- Para evitar o furto do veículo, não deixe a

Smartkey no limite de 2 m do veículo.

- A Smart Entry & Start pode ser desativada antecipadamente.
- Ajustar a Smartkey para o modo de economia da bateria ajuda a reduzir evitar que a bateria seja descarregada. (→P.124)

#### ■ Para acionar o sistema corretamente

- Certifique-se de carregar a Smartkey para acionar o sistema. Não posicione a Smartkey muito próxima do veículo para acionar o sistema por fora.

Conforme a posição e a condição em que for mantida, a Smartkey pode não ser detectada apropriadamente e o sistema pode não funcionar corretamente. (O alarme pode disparar acidentalmente, ou a inibição de travamento da porta pode não funcionar).

- Não deixe a Smartkey dentro do porta-malas. A função de prevenção de confinamento da chave poderá não funcionar, dependendo da localização da chave (dentro das bordas do porta-malas), condições (dentro de uma sacola metálica, próxima de objetos metálicos) e das condições de ondas de rádio das áreas adjacentes ao veículo. (→P.120)

#### ■ Se a Smart Entry & Start não funcionar adequadamente

- Travar e destravar as portas e o porta-malas: →P.414
- Acionamento do sistema híbrido: →P.416

#### ■ Personalização

Algumas funções podem ser personalizadas. (→P.442)

#### ■ Se a Smart Entry & Start for desativada em uma configuração personalizada

- Travamento e destravamento das portas e abertura do porta-malas: Use a função de controle remoto ou a chave mecânica. (→P.110, 118, 414)
- Acionamento do sistema híbrido e alte-



ração dos modos do botão de partida:

→P.416

- Como parar o sistema híbrido: →P.172



## ATENÇÃO

### ■ Cuidados sobre a interferência com dispositivos eletrônicos

- Pessoas com marca-passo, ressinchronizadores cardíacos ou desfibriladores cardíacos implantados devem ser mantidos a uma distância razoável das antenas da Smart Entry & Start.

(→P.123)

As ondas de rádio podem afetar a operação destes dispositivos. Se necessário, a função de entrada pode ser desativada. Consulte uma Concessionária Autorizada Lexus para obter detalhes, como a frequência das ondas de rádio e o tempo das ondas de rádio emitidas. Em seguida, consulte um médico sobre a conveniência em desabilitar a função de entrada.

- Portadores de quaisquer dispositivos médicos elétricos que não sejam marca-passos, ressinchronizadores cardíacos ou desfibriladores cardíacos implantados devem consultar o fabricante do dispositivo para obter informações sobre sua operação sob a influência de ondas de rádio.

As ondas de rádio podem exercer efeitos inesperados sobre o funcionamento de tais dispositivos médicos.

Consulte uma Concessionária Autorizada Lexus para desabilitação da função de entrada.

## Bancos dianteiros

### ATENÇÃO

#### ■ Ao ajustar a posição do banco

- Esteja atento ao ajustar a posição do banco para garantir que os demais passageiros não serão feridos pelo movimento do banco.
- Não coloque as mãos sob o banco ou próximo de componentes móveis para evitar ferimentos.  
Os dedos ou as mãos podem ficar presos no mecanismo do banco.
- Deixe espaço suficiente ao redor dos pés para que eles não fiquem presos.

#### ■ Ajuste do banco

Para reduzir o risco de deslizamento sob o cinto de segurança durante uma colisão, não recline o banco além do necessário.

Se o banco for reclinado excessivamente, o cinto de cintura poderá deslizar além dos quadris e aplicar forças diretamente sobre o abdômen, ou poderá haver contato do pescoço com o cinto diagonal, aumentando o risco de ferimentos graves ou fatais em caso de acidente.

Os ajustes não devem ser feitos durante a condução, já que o banco poderá se mover inesperadamente e o motorista poderá perder o controle do veículo.

#### ■ Acionando o banco do passageiro dianteiro do banco do motorista ou do banco traseiro

Não opere o banco do passageiro dianteiro enquanto houver um passageiro sentado nele. Mais, não deixe que se sentem no banco do passageiro dianteiro, enquanto o banco está sendo acionado ou quando o apoio de cabeça está sendo dobrado. O banco do passageiro dianteiro pode prender as pernas entre o painel de instrumentos e o banco, ou o apoio de cabeça pode bater na cabeça, resultando em ferimentos.

#### ■ Quando o banco do passageiro dianteiro estiver dobrado para frente

Se for difícil ver através do espelho retrovisor externo devido à posição do banco do passageiro dianteiro, ao mover o banco do passageiro dianteiro para a posição apropriada.

O motorista poderá perder o controle do veículo e causar um acidente, resultando em ferimentos graves ou fatais.

### NOTA

#### ■ Acionando o banco do passageiro dianteiro do banco do motorista ou do banco traseiro

Antes de operar o banco do passageiro dianteiro, certifique-se de que não há bagagem ou quaisquer outros objetos sobre o banco ou no espaço para os pés que possam impedir essa operação. Alguns itens poderão resultar na aplicação de força excessiva e causar danos ao banco e/ou bagagem.

## Procedimento de ajuste

### ■ Interruptores de ajuste do banco

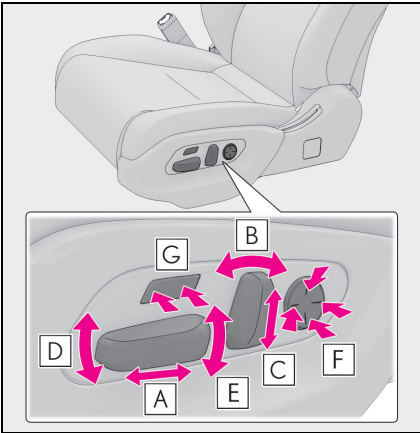

- A** Ajuste de posição do banco
- B** Ajuste do ângulo do encosto do banco
- C** Ajuste da altura do apoio de cabeça (→P.147)
- D** Ajuste do ângulo (dianteiro) da almofada do banco
- E** Ajuste de altura vertical
- F** Ajuste de suporte lombar
- G** Ajuste de comprimento da almofada do banco

### ■ Visor Central

- 1 Pressione o interruptor do banco.

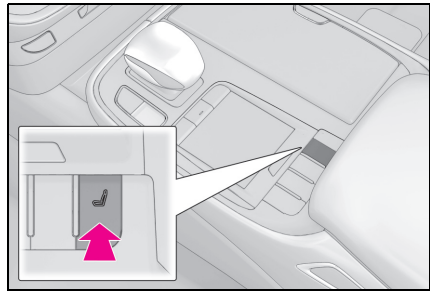

- 2 Usando o Touch Remoto, selecione "Driver seat adjustment" (Ajuste do banco do motorista) ou "Passenger seat adjustment" (Ajuste do banco do passageiro).
- 3 Selecione o botão do ajuste desejado.

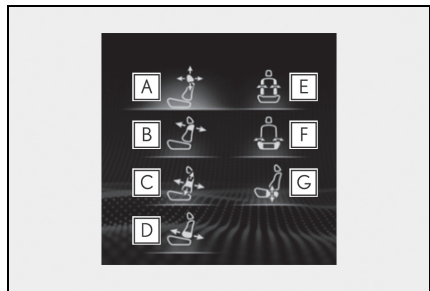

- A** Ajuste do apoio de cabeça (→P.147)
- B** Ajuste do suporte para o ombro
- C** Ajuste de suporte lombar
- D** Ajuste de suporte pélvico
- E** Ajuste do suporte lateral do encosto
- F** Ajuste do suporte lateral da almofada do banco
- G** Ajuste de suporte aos quadris

- 4 Realize o ajuste usando os botões exibidos.

O banco se moverá enquanto o botão estiver selecionado.

#### ■ Ao ajustar os bancos dianteiros

Enquanto ajusta o banco dianteiro, para evitar contato com o teto, o painel de instrumentos ou os bancos traseiros, a operação do banco pode ser restringida ou peças do banco que não sejam estas que estão sendo ajustadas podem se mover.

#### ■ Operação após desligar o botão de partida

Depois de um certo tempo decorrido e o desligamento do botão de partida, as seguintes peças dos bancos dianteiros se moverão para as suas posições neutras.

- Suporte para o ombro
- Suporte lombar
- Suporte pélvico
- Suporte lateral do encosto do banco
- Suporte lateral da almofada do banco
- Suporte para os quadris

#### ■ Ajuste automático do ângulo dos visores traseiros

Quando um banco for ajustado, o ângulo do visor traseiro será regulado automaticamente para manter um ângulo de visão adequado para o visor e banco traseiros.

#### ■ Personalização

Algumas funções podem ser personalizadas. (→P.442)

## Acionar o banco do passageiro dianteiro sentado no banco do motorista

### ■ Uso dos interruptores de ajuste do banco do motorista para regular o banco do passageiro dianteiro (modo do passageiro dianteiro)

Os interruptores de ajuste do banco do motorista podem ser mudados para ajustar o banco do passageiro dianteiro.

- 1 Pressione o botão de mudança de modo localizado na porta lateral do motorista.

O indicador **A** acenderá quando o modo do passageiro dianteiro for selecionado.

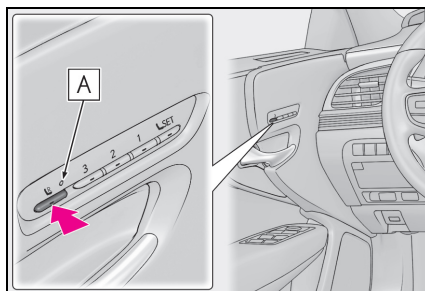

- 2 Ajuste o banco do passageiro dianteiro usando os interruptores de ajuste do banco do motorista.

Para cancelar o modo do passageiro dianteiro, pressione o botão de mudança de modo novamente.

O modo do passageiro dianteiro será cancelado automaticamente se os interruptores de ajuste do banco do motorista não forem operados por aproximadamente 30 segundos.

## ■ Uso do Visor Central

### 1 Pressione o interruptor do banco.

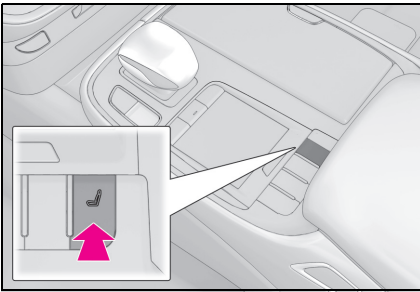

### 2 Pressione o botão de função secundária no Touch Remoto. (→P.264)

### 3 Selecione o botão da operação desejada.

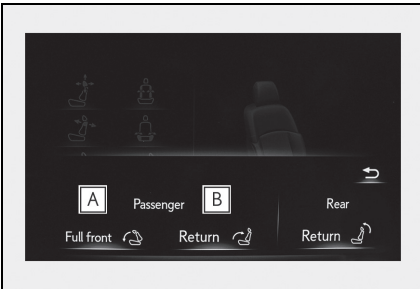

**A** Move o banco do passageiro dianteiro para frente e dobre o encosto do banco e o apoio de cabeça para frente

**B** Move o banco do passageiro dianteiro para trás e o encosto do banco e o apoio de cabeça para a posição vertical

Se o banco traseiro atrás do banco do passageiro dianteiro não estiver na posição vertical, ele passará para a posição vertical antes que o banco do passageiro dianteiro se mova para a posição ereta.

Para parar o banco do passageiro dian-

teiro enquanto ele estiver se movendo, selecione o botão **A** ou **B** ou pressione o interruptor do banco.

## ■ Operação do apoio de cabeça dobrável usando os interruptores de ajuste do banco do motorista no modo do passageiro dianteiro

- Quando o ângulo do encosto do banco do passageiro dianteiro for ajustado usando os interruptores de ajuste do banco do motorista no modo do passageiro dianteiro, o apoio de cabeça do passageiro dianteiro irá operar automaticamente como segue:
  - Quando o encosto do banco do passageiro dianteiro for movido para a frente para a posição vertical, o apoio de cabeça abaixará e será dobrado para a frente quando o interruptor de ajuste do ângulo do encosto do banco for liberado.
  - Quando o encosto do banco do passageiro dianteiro for movido para trás, para a posição vertical, o apoio de cabeça se moverá para a posição vertical quando o ajuste do ângulo do encosto do banco for liberado.
- Se algumas das seguintes condições forem atendidas, o apoio de cabeça do passageiro dianteiro não dobrará para a frente mesmo que o ângulo do encosto do banco do passageiro dianteiro esteja sendo ajustado com o uso dos interruptores de ajuste do banco do motorista no modo passageiro dianteiro:
  - Se o botão de partida estiver no modo ACESSÓRIOS ou desligado.
  - Se o peso de um passageiro ou de um objeto pesado, etc. For detectado no banco do passageiro dianteiro.

Uma vez que o peso for detectado no banco, ele será considerado como ocupado até que a porta do passageiro dianteiro seja aberta e, em seguida, fechada ou o botão de partida seja desligado.

- Veículos sem um sistema de entretenimento do banco traseiro: O banco do passageiro dianteiro está na posição mais recuada.
- Se o cinto de segurança do passageiro

dianteiro estiver acionado.

- Se a porta do passageiro dianteiro estiver aberta. (O banco dianteiro do passageiro não se move para frente.)
- O banco do passageiro dianteiro não está na posição mais baixa.
- A almofada do banco do passageiro dianteiro (frente) não está na posição mais baixa.
- A almofada do banco do passageiro dianteiro é estendida.
- Se alguma das seguintes condições forem atendidas, o apoio de cabeça do passageiro dianteiro não retornará à posição vertical mesmo que o ângulo do encosto do banco do passageiro dianteiro esteja sendo ajustado com o uso dos interruptores de ajuste do banco do motorista no modo passageiro dianteiro:
  - Se o botão de partida estiver no modo ACESSÓRIOS ou desligado.
  - Se a posição do banco do passageiro dianteiro for alterada para uma posição à frente da posição neutra.

#### ■ Operação do apoio de cabeça dobrável usando os interruptores de ajuste do banco do passageiro dianteiro

Se o apoio de cabeça do passageiro dianteiro for dobrado à frente e a porta do passageiro dianteiro for aberta, se os interruptores de ajuste do banco do passageiro dianteiro forem usados para mover o banco para trás ou reclinar o encosto, o apoio de cabeça se moverá para a posição vertical automaticamente quando o interruptor for liberado.

Para interromper parcialmente a operação do apoio de cabeça do passageiro dianteiro, realize qualquer uma das seguintes operações:

- Acione qualquer interruptor de ajuste do banco do passageiro dianteiro.

O apoio de cabeça vai parar quando o interruptor de ajuste da posição do banco ou o interruptor do ângulo do encosto do banco for acionado para mover o banco para trás ou reclinar o encosto, e retomará a operação quando o interruptor for liberado.

- Pressione o botão "SET".
- Pressione o botão "1", "2" ou "3".
- Pressione o interruptor do banco.

#### ■ A operação do banco do passageiro dianteiro usando o Visor Central será cancelada quando

Nas seguintes situações, o banco do passageiro dianteiro não puder ser operado com o uso do Visor Central:

- Se o botão de partida estiver no modo ACESSÓRIOS ou desligado.
- Se o peso de um passageiro ou de um objeto pesado, etc. For detectado no banco do passageiro dianteiro.

Uma vez que o peso for detectado no banco, ele será considerado como ocupado até que a porta do passageiro dianteiro seja aberta e, em seguida, fechada ou o botão de partida seja desligado.

- Se o cinto de segurança do passageiro dianteiro estiver acionado.
- Se a porta do passageiro dianteiro estiver aberta. (O banco dianteiro do passageiro não se move para frente.)

#### ■ Quando o banco do passageiro dianteiro estiver dobrado para frente

A vista dianteira do passageiro traseiro pode ser aprimorada ao reclinar o encosto do banco do passageiro dianteiro.

### Operação do banco do passageiro dianteiro a partir do banco traseiro

- 1 Exibe a tela inicial no Painel Multioperações Traseiro(→P.268) e, em seguida, "Seat" (Banco).
- 2 Selecione por toque "Passenger" (Passageiro).
- 3 Toque o botão da operação desejada.

Quando as condições de operação forem atendidas, os botões serão desativados.

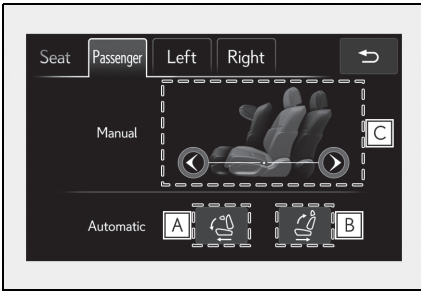

**A** Mova o banco do passageiro dianteiro e dobre o encosto do banco para a frente.

Em veículos com apoio de cabeça dobrável, o apoio de cabeça também dobrará para a frente.

Para interromper o movimento do banco do passageiro dianteiro, toque "PARAR".

**B** Move o banco do passageiro dianteiro para trás e o encosto para a posição vertical.

Se o banco traseiro atrás do banco do passageiro dianteiro não estiver na posição vertical, ele passará para a posição vertical antes que o banco do passageiro dianteiro se mova para a posição anterior.

Em veículos com apoio de cabeça dobrável, o apoio de cabeça também poderá ser movido para a posição vertical.

Para interromper o movimento do banco do passageiro dianteiro, toque "PARAR".

**C** Mova o banco do passageiro dianteiro para trás e o encosto.

O banco e o encosto se moverão enquanto tocar e manter pressionado o botão.

Em veículos com apoio de cabeça dobrável, o apoio de cabeça também se moverá.

### ■ Acionar o banco do passageiro dianteiro sentando no banco traseiro

● Nas seguintes situações, o banco do passageiro dianteiro não pode ser operado com o uso do Painel Multioperações Traseiro:

- Se o botão de partida estiver no modo ACESSÓRIOS ou desligado.
- O cinto de segurança traseiro não está travado e o peso não é detectado no banco traseiro.

Uma vez que o peso for detectado no banco, ele será considerado como ocupado até que uma porta traseira seja aberta e, em seguida, fechada ou o botão de partida seja desligado e as portas sejam travadas.

- Se o peso de um passageiro ou de um objeto pesado, etc. For detectado no banco do passageiro dianteiro.

Uma vez que o peso for detectado no banco, ele será considerado como ocupado até que a porta do passageiro dianteiro seja aberta e, em seguida, fechada ou o botão de partida seja desligado.

- Se o cinto de segurança do passageiro dianteiro estiver acionado.
- Se a porta do passageiro dianteiro estiver aberta. (O banco dianteiro do passageiro não se move para frente.)
- Se o descanso-braço traseiro estiver recolhido enquanto a posição for ajustada, a operação será interrompida.

### ■ Cancelar uma operação

Para cancelar uma operação, pressione e

mantenha pressionado o botão 

do Painel Multioperações Traseiro ou pressione-o 3 vezes rapidamente.

### ■ Quando o banco do passageiro dianteiro estiver dobrado para frente

→P.132

## Sistema de reposicionamento do banco dianteiro

Câmaras pneumáticas instaladas no banco dianteiro aplicam pressão no corpo do ocupante em intensidades e modos diferentes.

1 Pressione o interruptor do banco.

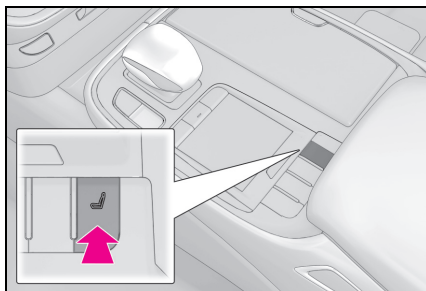

2 Usando o Touch Remoto, selecione "Driver seat refresh" (Reposicionamento do banco do motorista) ou "Passenger seat refresh" (Reposicionamento do banco do passageiro).

3 Selecione o modo desejado.

● "Centripetal" (Centrípeta)

Aplica pressão consecutiva desde a parte dianteira da almofada do banco até a parte superior do encosto

● "Centrifugal" (Centrífuga)

Aplica pressão consecutiva desde a parte superior do encosto até a parte dianteira da almofada do banco

● "Upper body" (Parte superior do corpo)

Aplica pressão consecutiva desde a parte inferior até a parte superior do encosto do banco

● "Lower body" (Parte inferior do corpo)

Aplica pressão consecutiva desde a parte da frente até a parte de trás da almofada do banco

● "Lumbar" (Lombar)

Aplica pressão consecutiva desde a parte inferior até a parte superior da área lombar do encosto do banco

4 Selecione a intensidade desejada e, em seguida, confirme a configuração.

A intensidade pode ser ajustada em 5 passos.

Para interromper a operação, selecione "Parar".

Se um banco não estiver ocupado, não acione o sistema de atualização do banco dianteiro para ele.

## ■ Sistema de atualização

● Condições de operação

- O botão de partida estiver no modo LIGADO.
- A temperatura na cabine não está extremamente alta.
- Para o banco do passageiro dianteiro: O peso de um ocupante é detectado através do banco do passageiro dianteiro ou o cinto de segurança do passageiro dianteiro é travado.

Uma vez que o peso for detectado no banco, ele será considerado como ocupado até que a porta do passageiro dianteiro seja aberta e, em seguida, fechada ou o botão de partida seja desligado.

● Função de parada automática

- A operação será cancelada automaticamente depois de aproximadamente 15 minutos.
- Se o sistema elétrico de acesso fácil começar a operar, o sistema de atualização do banco dianteiro será interrompido.



### ATENÇÃO

#### ■ Aspectos importantes relacionados à direção

Não ajuste o sistema de atualização do banco do motorista enquanto dirige. Isso poderá afetar sua habilidade de controle do veículo, podendo levar a um acidente, resultando em ferimentos graves ou fatais.

#### ■ Uso do sistema de atualização

- Consulte um médico antes da utilização por mulheres grávidas, que deram à luz recentemente ou pessoas que sofram de alguma doença que exija repouso (problema no coração etc.).
- Não permita que as crianças utilizem a função de atualização.
- Não utilize estas funções após a ingestão de bebidas alcoólicas, refeições ou por um longo período de tempo.
- Se você sentir mal-estar enquanto utiliza a função de atualização, interrompa o uso imediatamente.

### Banco elétrico traseiro

### ATENÇÃO

#### ■ Ao ajustar a posição do banco

- Esteja atento ao ajustar a posição do banco para garantir que os demais passageiros não serão feridos pelo movimento do banco.
- Ao ajustar o banco traseiro com um otomano, certifique-se de que exista espaço suficiente para que os pés não fique presos entre o banco do passageiro dianteiro e o otomano.
- Veículos com um sistema de entretenimento do banco traseiro: Quando o banco traseiro estiver se movendo para a posição Modo de Entretenimento, não permita que as mãos fiquem próximas ao visor traseiro. Caso contrário, as mãos ou os dedos podem ficar presos, acarretando possíveis ferimentos.

#### ■ Ajuste do banco

Para reduzir o risco de deslizamento sob o cinto de segurança durante uma colisão, não recline o banco além do necessário.

Se o banco for reclinado excessivamente, o cinto de cintura poderá deslizar além dos quadris e aplicar forças diretamente sobre o abdômen, ou poderá haver contato do pescoço com o cinto diagonal, aumentando o risco de ferimentos graves ou fatais em caso de acidente.

Os ajustes não devem ser feitos durante a condução, já que o banco poderá se mover inesperadamente e o motorista poderá perder o controle do veículo.

## ⚠️ ATENÇÃO

### ■ Uso do otomano

- Não se sente no apoio para os pés.

Se alguém se sentar no apoio para os pés, o cinto de segurança não poderá ser apertado adequadamente, assim os passageiros podem ser arremessados do banco, o que pode resultar em ferimentos graves ou fatais em caso de frenagem súbita.

- Ao sair ou entrar no veículo, guarde o apoio para os pés. Se o apoio de pé não estiver guardado, pode causar quedas, resultando em ferimentos.
- Não acione o apoio para os pés com o veículo em movimento.
- Não permita que ninguém coloque as mãos ou os pés sob o banco traseiro ao acondicionar o otomano.

## ⚠️ NOTA

### ■ Para evitar falhas no otomano

- Não coloque objetos no espaço para os pés do banco do passageiro dianteiro que possam evitar o acionamento do apoio para os pés.
- Não coloque bagagem pesada sobre o apoio para os pés.
- Não coloque objetos sob o apoio para os pés enquanto ele está erguido para uso. Esses objetos podem interferir no acondicionamento do apoio para os pés causando danos ao apoio para os pés ou ao objeto.

### ■ Para evitar falhas no visor traseiro

Não tente mover o visor traseiro com as mãos, pois isso pode danificá-lo.

## Procedimento de ajuste



### ■ Operação automática

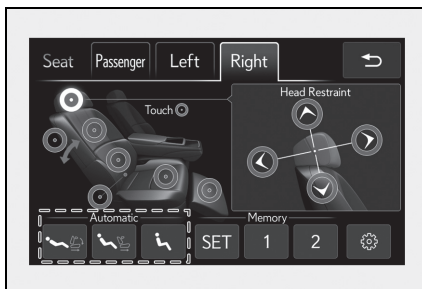

O banco pode ser movido para pré-programar as posições.

- 1 Exibe a tela inicial no Painel Multioperações Traseiro (→P.268) e, em seguida, "Seat" (Banco).
- 2 Toque "Left" (Esquerdo) ou "Right" (Direito).
- 3 Toque o botão de pré-programação desejado.

Quando as condições de operação forem atendidas, os botões de pré-programação serão desativados.



 /  : Move o banco traseiro para a posição vertical (Modo Business)

 /  : Move o banco traseiro com o otomano para uma posição ligeiramente reclinada (Modo Entretenimento)

Veículos sem um sistema de entretenimento do banco traseiro: Move para frente o banco do passageiro dianteiro.

Veículos com um sistema de entretenimento do banco traseiro: Para que o visor traseiro possa ser visto de forma confortável, mova o banco do passageiro dianteiro

e o visor traseiro.

: Move o banco traseiro com o otomano para uma posição totalmente reclinada (Modo Relaxamento)

Move o banco do passageiro dianteiro, dobra o encosto do banco e o apoio de cabeça para a frente.

Para interromper o movimento do banco do passageiro dianteiro, toque "PARAR".

### ■ Operação manual

- 1 Exibe a tela inicial no Painel Multioperações Traseiro (→P.268) e, em seguida, "Seat" (Banco).
- 2 Toque "Left" (Esquerdo) ou "Right" (Direito).
- 3 Toque o botão para o ajuste desejado.

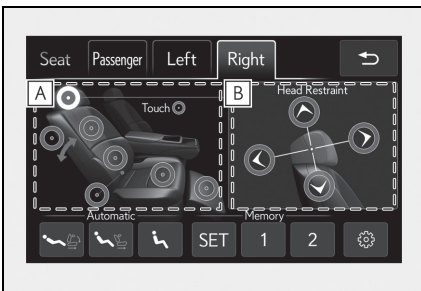

- A** Selecione a parte que deseja ajustar.
- B** Ajuste a posição da parte selecionada.

A parte se moverá enquanto o botão for selecionado.

### ■ Ajuste do banco traseiro

- Quando o banco traseiro estiver perto de um banco dianteiro, a operação do banco dianteiro pode tornar-se restrita.
- Se o descanso-braço traseiro estiver

recolhido enquanto a posição for ajustada, a operação será interrompida.

### ■ Condições de funcionamento do Modo Business

Quando o cinto de segurança traseiro não estiver travado e o peso não for detectado no banco traseiro, o Modo Business não poderá ser selecionado.

Uma vez que o peso for detectado no banco, ele será considerado como ocupado até que uma porta traseira seja aberta e, em seguida, fechada ou o botão de partida seja desligado e as portas sejam travadas.

### ■ O banco traseiro com o otomano não pode ser mudado para o Modo de Entretenimento/Modo Relaxamento quando

Nas seguintes situações, o Modo Entretenimento ou o Modo Relaxamento não pode ser selecionado:

- Se o botão de partida estiver no modo ACESSÓRIOS ou desligado.
- O cinto de segurança traseiro não está travado e o peso não é detectado no banco traseiro.

Uma vez que o peso for detectado no banco, ele será considerado como ocupado até que uma porta traseira seja aberta e, em seguida, fechada ou o botão de partida seja desligado e as portas sejam travadas.

- Se o peso de um passageiro ou de um objeto pesado, etc. For detectado no banco do passageiro dianteiro.

Uma vez que o peso for detectado no banco, ele será considerado como ocupado até que a porta do passageiro dianteiro seja aberta e, em seguida, fechada ou o botão de partida seja desligado.

- Se o cinto de segurança do passageiro dianteiro estiver acionado.
- Se a porta do passageiro dianteiro estiver aberta.

- Quando o banco do passageiro dianteiro estiver dobrado para frente

→P.132

- Ajuste automático do ângulo dos visores traseiros

Quando um banco for ajustado, o ângulo do visor traseiro será regulado automaticamente para manter um ângulo de visão adequado para o visor e banco traseiros.

- Operação após desligar o botão de partida

Depois de um certo tempo decorrido e o desligamento do botão de partida, as seguintes peças dos bancos traseiros se moverão para as suas posições neutras.

- Suporte para o ombro
- Suporte lombar/pélvico

- Cancelar uma operação

Para cancelar uma operação, pressione e

mantenha pressionado o botão



do Painel Multioperações Traseiro ou pressione-o 3 vezes rapidamente.

- Encosto do banco pré-colisão para bancos de passageiros

→P.211

- Personalização

Algumas funções podem ser personalizadas. (→P.442)

## Retorno do banco traseiro a partir dos bancos dianteiros

- 1 Pressione o interruptor do banco.

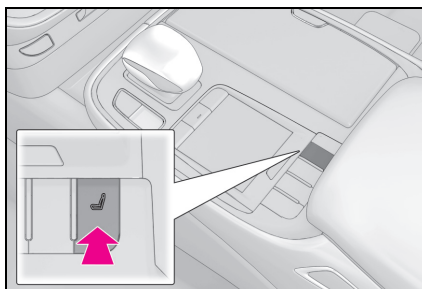

- 2 Pressione o botão de função secundária no Touch Remoto. (→P.264)

- 3 Selecione **A**.

O banco traseiro mudará para a posição vertical.

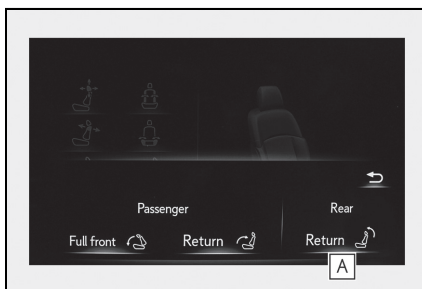

- Operação dos bancos traseiros a partir dos bancos dianteiros

Nas seguintes situações, os bancos traseiros não podem ser operados a partir dos bancos dianteiros.

- Quando o descanso braço for acondicionado e o peso de um ocupante ou de um objeto pesado, etc. for detectado no banco traseiro

Uma vez que o peso for detectado no banco, ele será considerado como ocupado até que uma porta traseira seja

aberta e, em seguida, fechada ou o botão de partida seja desligado e as portas sejam travadas.

- Quando o descanso-braço for acondicionado e o cinto de segurança estiver travado.

### ⚠ ATENÇÃO

#### ■ Ao retornar os bancos traseiros à posição neutra

Para evitar que os passageiros do banco traseiro se machuquem, espere até que eles saiam do veículo antes de acionar o interruptor.

## Sistema de relaxamento do banco traseiro

O sistema de relaxamento do banco traseiro usa câmaras pneumáticas e aquecedores específicos, além de aplicar pressão ao corpo do ocupante em modos e intensidades diferentes.

Para exibir a tela do sistema de relaxamento do banco traseiro, exiba a tela inicial do Painel Multioperações Traseiro (→P.268) e, em seguida, toque "Relaxation" (Relaxamento).

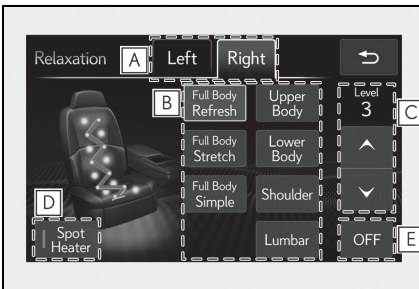

**A** Toque para selecionar o banco traseiro desejado.

**B** Toque para selecionar o modo desejado.

Quando um botão for selecionado, a operação iniciará.

**C** Toque para ajustar a intensidade.

A intensidade pode ser ajustada em 5 passos.

**D** Toque para ligar/desligar os aquecedores de pontos.

**E** Toque para interromper a operação.

Não acione o sistema de relaxamento do banco traseiro para um banco que estiver desocupado.

### ■ Sistema de relaxamento

- Condições de operação
- O botão de partida estiver no modo LIGADO.
- A temperatura na cabine não está extremamente alta.
- O peso de um ocupante é detectado através do banco traseiro ou o cinto de segurança é travado.

Uma vez que o peso for detectado no banco, ele será considerado como ocupado até que uma porta traseira seja aberta e, em seguida, fechada ou o botão de partida seja desligado e as portas sejam travadas.

- Função de parada automática
- A operação será cancelada automaticamente depois de aproximadamente 15 minutos.
- Se a porta do banco onde o sistema de relaxamento está sendo utilizado for aberta, o sistema de relaxamento interromperá a operação.



## ATENÇÃO

### ■ Uso do sistema de relaxamento

- Consulte um médico antes da utilização por mulheres grávidas, que deram a luz recentemente ou pessoas que sofram de alguma doença que exija repouso (problema no coração etc.).
- Não permita que as crianças utilizem a função de relaxamento.
- Não utilize estas funções após a ingestão de bebidas alcoólicas, refeições ou por um longo período de tempo.
- Se você sentir mal-estar enquanto utiliza a função de relaxamento, interrompa o uso imediatamente.

## Operação automática do banco

As funções a seguir farão com que os bancos traseiros se movam automaticamente.

### ■ A função de retorno do banco está ligada a abertura da porta

O banco traseiro retornará à posição vertical automaticamente quando a porta traseira for aberta, facilitando a entrada e a saída do veículo.

Para o banco traseiro com otomano: Quando a porta traseira da lateral do banco traseiro com o otomano for aberta, o encosto do banco traseiro com o otomano mudará para uma posição mais vertical. O encosto do banco mudará para uma posição mais vertical após a porta ter sido fechada e o sistema identificará que o passageiro traseiro saiu.

No entanto, se o descanso braço for acondicionado, o banco traseiro não

mudará.

### ■ Função de reclinção do banco traseiro vinculada à posição de marcha

Quando a posição da alavanca de mudança de marchas for colocada na posição P para melhorar a visibilidade do motorista, os bancos traseiros reclinam levemente.

Contudo, a função de reclinção do banco traseiro vinculada à posição de marcha não funcionará nas seguintes situações:

- O peso de um ocupante ou de um objeto pesado, etc. será detectado no banco traseiro.

Uma vez que o peso for detectado no banco, ele será considerado como ocupado até que uma porta traseira seja aberta e, em seguida, fechada ou o botão de partida seja desligado e as portas sejam travadas.

- O cinto de segurança traseiro será travado.
- A porta traseira será aberta.
- O descanso-braço será acondicionado.

Quando o banco da frente estiver perto de um banco traseiro, os bancos traseiros podem não funcionar ou a faixa de movimento pode ser limitada.

### ■ Alteração dos ajustes da operação automática do banco

Os ajustes que podem ser alterados usando o Painel Multioperações Traseiro. (→P.268)

- 1 Exibe a tela inicial no Painel Multioperações Traseiro(→P.268) e, em seguida, "Seat" (Banco).
- 2 Toque "Left" (Esquerdo) ou "Right" (Direito).
- 3 Toque .
- 4 Toque em um botão para alterar o ajuste.

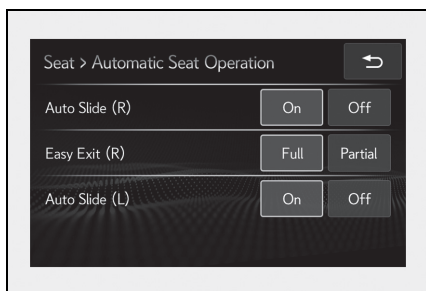

## Memória da posição de condução

Esse recurso ajusta automaticamente as posições dos bancos dianteiros, o volante de direção, os espelhos retrovisores externos e o Head-up display (HUD) para facilitar a entrada e saída do veículo ou de acordo com suas preferências.

Até 3 posições diferentes de condução podem ser gravadas.

Cada Smartkey (incluindo o cartão chave) pode ser registrado para memorizar sua posição de condução favorita.

## Sistema elétrico de acesso fácil

O banco e o volante de direção são automaticamente ajustados para facilitar a entrada e a saída do motorista.

### ► Banco do motorista

Quando todos os seguintes procedimentos tiverem sido realizados, o banco e o volante de direção serão ajustados automaticamente na posição que permite ao motorista entrar e sair do veículo facilmente.

- A posição da alavanca de mudança de marchas foi posicionada em P.
- O botão de partida foi desligado.
- O cinto de segurança do banco do motorista for destravado.

Quando os interruptores de ajuste do banco do motorista estiverem no modo passageiro dianteiro (→P.130), o banco e

o volante de direção não se moverão.

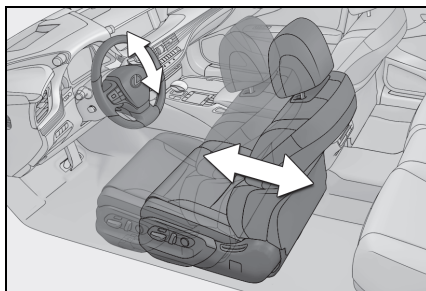

Em veículos com suportes laterais da almofada do banco ajustável, quando a porta do motorista for aberta com o botão de partida desligado, os suportes laterais da almofada do banco abaixarão se estiverem na posição padrão.

Quando qualquer um dos procedimentos a seguir tiver sido realizado, o banco e o volante de direção retornam automaticamente às posições originais.

- Se botão de partida for girado para o modo ACESSÓRIOS ou o modo LIGADO.
- Se o cinto de segurança do banco do motorista for travado.
- ▶ Banco do passageiro dianteiro

Se todos os procedimentos a seguir já tiverem sido executados enquanto o veículo estava parado, os suportes lombar, pélvico, de ombro, da lateral do encosto, e do quadril serão mudados para a posição padrão. Em veículos com suportes laterais da almofada do banco ajustável, os suportes laterais da almofada do banco abaixarão.

- O cinto de segurança do passageiro foi destravado.

- A porta do passageiro dianteiro está aberta.

#### ■ Operação do sistema de acesso fácil elétrico

- Ao sair do veículo, o sistema elétrico de acesso fácil pode não funcionar se o banco já estiver na posição mais inclinada para trás ou mais alta, ou próximo ao banco traseiro.
- Se a posição do banco for ajustada durante a operação do sistema elétrico de acesso fácil, a operação automática será interrompida. (O banco vai mudar para a operação manual)
- Se a posição do banco for alterada durante ou após o acionamento do sistema elétrico de acesso fácil, quando o motorista estiver saindo do veículo, o sistema não funcionará, quando o motorista entrar no veículo.

#### ■ Ajuste do suporte lateral da almofada do banco

Se os suportes laterais da almofada do banco forem abaixados, quando a porta dianteira estiver fechada, os suportes laterais da almofada do banco mudarão para a posição padrão.

Se o banco for ajustado enquanto os suportes laterais da almofada do banco estiverem mudando para a posição padrão, o movimento deles será temporariamente suspenso. (Os suportes laterais da almofada do banco mudarão para a posição padrão após um determinado período de tempo.)

#### ■ Personalização

Algumas funções podem ser personalizadas. (→P.442)

### Gravar uma posição de condução na memória

- 1 Coloque o botão de partida no modo ON.



- 2 Verifique se a alavanca de mudança de marchas está em P.
- 3 Ajuste o banco do motorista, o volante de direção e os espelhos retrovisores externos e o Head-up display (HUD) nas posições desejadas.
- 4 Enquanto pressiona o botão "SET" ou dentro de 3 segundos após pressionar o botão "SET", pressione o botão "1", "2" ou "3" até soar o alarme.

Se o botão selecionado já tiver sido pré-ajustado, a posição gravada anteriormente será sobrescrita.

Quando os interruptores de ajuste do banco do motorista estiverem no modo passageiro dianteiro (→P.130), a posição do banco do motorista não poderá ser registrada.

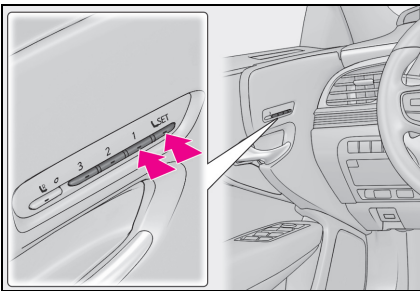

Para registrar a posição do banco do passageiro dianteiro, ajuste o banco do passageiro dianteiro para a posição desejada e execute a etapa 4 usando os botões da lateral do passageiro dianteiro.

#### ■ Para utilizar corretamente a função de memorização de posição de condução

Se um banco já estiver na posição mais estendida e o banco for operado na mesma direção, a posição gravada se tornará um

pouco diferente quando for acionada.

### ⚠ ATENÇÃO

#### ■ Atenção quanto ao ajuste do banco

Seja cauteloso durante o ajuste do banco para que o banco não atinja o passageiro que estiver atrás ou prenda o seu corpo contra o volante de direção.

### Recuperar a posição de condução

- 1 Coloque o botão de partida no modo ON.
- 2 Verifique se a alavanca de mudança de marchas está em P.
- 3 Pressione um dos botões da posição de condução que deseja retomar até o alarme soar.

Quando os interruptores de ajuste do banco do motorista estiverem no modo passageiro dianteiro (→P.130), a posição de condução não pode ser recuperada.

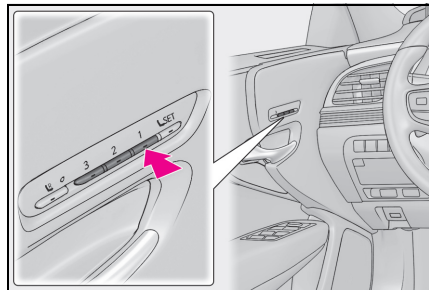

#### ■ Para interromper a operação de retomada da posição parcialmente

Execute qualquer uma das operações a seguir:

- Pressione o botão "SET".
- Pressione o botão "1", "2" ou "3".
- Pressione o botão de alteração de modo.
- Opere qualquer um dos interruptores de

ajuste do banco (apenas cancela a retomada de posição do banco).

- Operar o interruptor de inclinação e posição telescópica do volante de direção (cancela apenas a retomada da posição do volante de direção).

#### ■ Recuperar a posição de condução

Se uma posição de condução dor recuperada, o movimento do banco dianteiro pode ser interrompido parcialmente se o banco mover perto do banco traseiro.

Se um passageiro dianteiro permanecer no veículo, o movimento para trás do banco dianteiro pode ser interrompido parcialmente para garantir espaço suficiente para o passageiro traseiro.

#### ■ Recuperar a posição do banco do passageiro dianteiro (veículos com um banco traseiro com otomano)

Se o otomano do banco traseiro for estendido, a posição do banco do passageiro dianteiro não pode ser recuperada.

#### ■ Acionar a memória da posição de condução após desligar o botão de partida

Banco do motorista:

As posições gravadas podem ser ativadas até 180 segundos após abrir a porta do motorista e outros 60 segundos após fechá-la novamente.

Banco do passageiro dianteiro:

As posições de banco registradas podem ser recuperadas em até 180 segundos depois da porta do passageiro dianteiro ser aberta.

### Registro/cancelamento/recuperação de uma posição de condução para uma Smartkey

#### ■ Procedimento de registro

Grave a sua posição de condução no botão "1", "2" ou "3" antes de executar o que segue:

Leve apenas a chave que deseja regis-

trar e, em seguida, feche a porta do motorista.

Se 2 ou mais chaves estiverem no veículo, a posição de condução não poderá ser registrada corretamente.

- 1 Coloque o botão de partida no modo ON.
- 2 Verifique se a alavanca de mudança de marchas está em P.
- 3 Retome a posição de condução que deseja gravar.
- 4 Enquanto pressiona o botão de retomada de posição, pressione e segure o interruptor de travamento da porta (travamento ou destravamento) até o alarme soar.

Se não foi possível registrar o botão, o alarme soará continuamente durante cerca de 3 segundos.

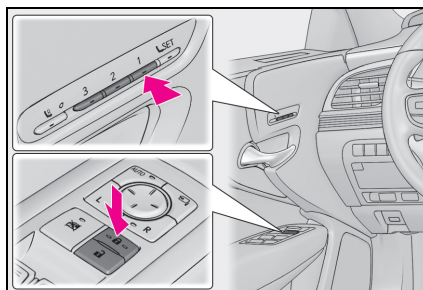

#### ■ Procedimento de cancelamento

Leve apenas a chave que deseja cancelar e, em seguida, feche a porta do motorista.

Se 2 ou mais chaves estiverem no veículo, a posição de condução não poderá ser cancelada corretamente.

- 1 Coloque o botão de partida no modo ON.

- 2 Verifique se a alavanca de mudança de marchas está em P.
- 3 Enquanto pressiona o botão "SET", pressione e segure o interruptor de travamento da porta (travamento ou destravamento) até o alarme soar duas vezes.

Se não for possível cancelar o botão, o alarme soará continuamente durante cerca de 3 segundos.

### ■ Procedimento de utilização da memória

- 1 Certifique-se de que as portas estejam travadas antes de retomar a posição de condução memorizada. Leve a Smartkey que foi registrada para a posição de condução e, em seguida, destrave e abra a porta do motorista usando a Smart Entry & Start ou a função de controle remoto.

A posição de condução se moverá para a posição registrada (não incluindo o volante de direção e o Head-up display (HUD)). Contudo, o banco pode mover-se um pouco para trás, além da posição registrada, para tornar a entrada no veículo mais fácil.

Se a posição de condução já estiver gravada, o banco e os espelhos retrovisores externos não se moverão.

- 2 Coloque o botão de partida no modo ACESSÓRIOS ou no modo LIGADO, ou aperte o cinto de segurança.

O banco, o volante de direção e o Head-up display (HUD) mudarão para a posição registrada.

### ■ Acionar a memória de condução utilizando a função de ativação da memória

- É possível registrar posições de condução diferentes de acordo com cada Smartkey. Portanto, a posição utilizada pode diferir de acordo com a chave que é utilizada para ativar o sistema.
- Se outra porta além da porta do motorista for destravada com a Smart Entry & Start, a posição de condução não poderá ser retomada. Nesse caso, pressione o botão de posição de condução que foi ajustado.

### ■ Personalização

Algumas funções podem ser personalizadas. (→P.442)

## Memória de posição do banco traseiro

A posição preferida para o banco traseiro pode ser memorizada e utilizada com o toque de um botão.

### Gravar uma posição de na memória

- 1 Coloque o botão de partida no modo ON.
- 2 Exibe a tela inicial no Painel Multioperações Traseiro(→P.268) e, em seguida, "Seat" (Banco).
- 3 Toque "Left" (Esquerdo) ou "Right" (Direito).
- 4 Ajuste o banco traseiro na posição desejada e toque em "SET".
- 5 Toque "1" e "2".

Se um ajuste já definido estiver em uso, então a posição gravada anteriormente é substituída.

### ■ Para utilizar corretamente a função de memória de posição

Se um banco já estiver na posição mais estendida e o banco for operado na mesma direção, a posição gravada se tornará um pouco diferente quando for acionada.



### ATENÇÃO

#### ■ Atenção quanto ao ajuste do banco

Tome cuidado durante o ajuste do banco para que os passageiros do banco traseiro não encostem nos bancos dianteiros.

## Acessar a posição memorizada

- 1 Coloque o botão de partida no modo ON.
- 2 Exibe a tela inicial no Painel Multioperações Traseiro(→P.268) e, em seguida, "Seat" (Banco).
- 3 Toque "Left" (Esquerdo) ou "Right" (Direito).
- 4 Toque "1" e "2".

Quando as condições de operação forem atendidas, os botões serão desativados.

Para interromper a operação, toque "STOP".

Se o banco for ajustado enquanto a posição memorizada estiver sendo recuperada, a operação automática será interrompida. (O banco vai mudar para a operação manual)

### ■ Condição de operação

O peso de um ocupante é detectado através do banco traseiro ou o cinto de segurança é travado.

Uma vez que o peso for detectado no banco, ele será considerado como ocupado até que a porta traseira seja aberta e, em seguida, fechada ou o botão de partida seja desligado.

### ■ Recuperar a posição do banco traseiro

Se a posição do banco traseiro memorizada for recuperada, o banco pode parar parcialmente para garantir espaço suficiente ao passageiro traseiro.

### ■ Recuperar a posição otomano

Quando a posição do banco for recuperada, o otomano não levantará e nem estenderá. A posição do otomano só poderá ser recuperada se a posição memorizada for mais baixa e menor do que a atual.

## Apoios de cabeça

Apoios de cabeça são instalados em todos os bancos.

O apoio de cabeça para o centro traseiro está integrado ao encosto do banco e não pode ser ajustado.

### ⚠ ATENÇÃO

#### ■ Precauções quanto ao apoio de cabeça

Observe as precauções abaixo sobre os apoios de cabeça. A negligência pode resultar em ferimentos graves ou fatais.

- Use os apoios de cabeça designados para cada banco.
- Ajuste sempre os apoios de cabeça na posição correta.
- Tipo manual: Após ajustar os apoios de cabeça, pressione-os e certifique-se de que estejam travados na posição.
- Não dirija com os apoios de cabeça removidos.

## Ajuste vertical e horizontal do apoio de cabeça (apoios de cabeça automáticos)

### ■ Bancos dianteiros

#### ▶ Visor Central

- 1 Pressione o interruptor do banco.

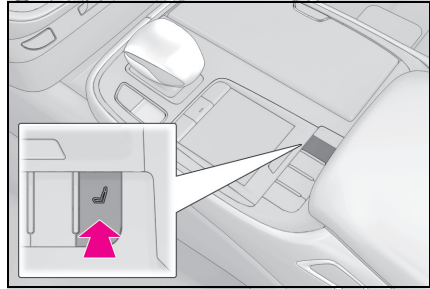

- 2 Usando o Touch Remoto, selecione "Driver seat adjustment" (Ajuste do banco do motorista) ou "Passenger seat adjustment" (Ajuste do banco do passageiro).
- 3 Selecione **A** e, em seguida, o botão de ajuste desejado **B**, **C**, **D**, ou **E** para ajustar o apoio de cabeça.

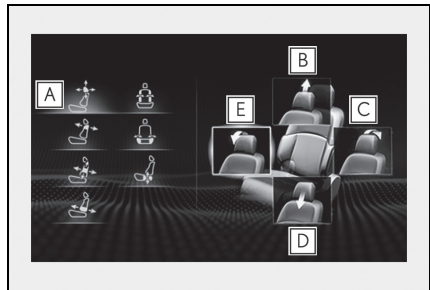

**B** Para cima

**C** Para trás

**D** Para baixo

**E** Para frente

O apoio de cabeça move enquanto o botão de ajuste é selecionado.

► Interruptores de ajuste do banco

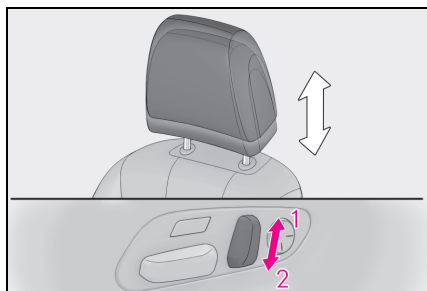

- 1 Para cima
- 2 Para baixo

**■ Bancos traseiros**

- 1 Exibe a tela inicial no Painel Multioperações Traseiro(→P.268) e, em seguida, "Seat" (Banco).
- 2 Toque "Left" (Esquerdo) ou "Right" (Direito).
- 3 Toque **A** e, em seguida, o botão de ajuste desejado **B**, **C**, **D**, ou **E** para ajustar o apoio de cabeça.

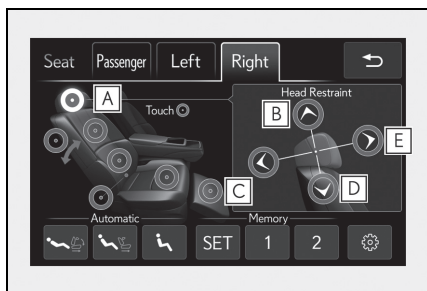

- B** Para cima
- C** Para trás
- D** Para baixo

**E** Para frente

O apoio de cabeça move enquanto o botão de ajuste é selecionado.

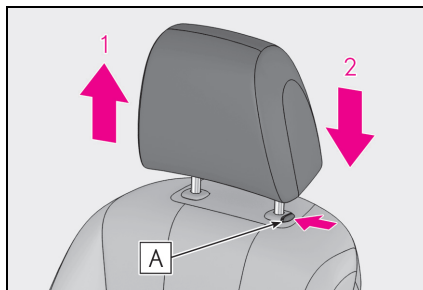
**Ajuste vertical do apoio de cabeça (apoios de cabeça manuais)**

- 1 Para cima  
Puxe o apoio de cabeça para cima.
- 2 Para baixo  
Empurre o apoio de cabeça para baixo enquanto pressiona o interruptor de desbloqueio da trava **A**.

**■ Apoios de cabeça do banco dianteiro (apoios de cabeça automáticos)**

Dependendo da posição do banco dianteiro, o apoio de cabeça dianteiro pode não ser ajustável para cima se estiver perto do teto.

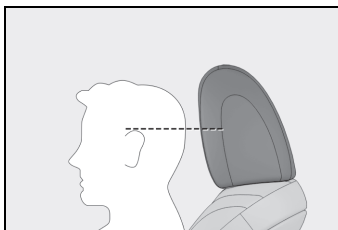
**■ Ajuste da altura dos apoios de cabeça**

Certifique-se de ajustar os apoios de cabeça de modo que o centro do apoio de cabeça esteja o mais próximo possível da

parte superior de suas orelhas.

### ■ Ajuste dos apoios de cabeça do banco traseiro (apoios de cabeça manuais)

Sempre levante os apoios de cabeça um nível acima da posição recolhida ao utilizá-lo.

### Ajuste horizontal do apoio de cabeça (apoios de cabeça manuais)

A posição do apoio de cabeça pode ser ajustada para frente em 4 estágios.

Se o apoio de cabeça for puxado para frente a partir da posição mais à frente, ele retornará para a posição mais atrás.

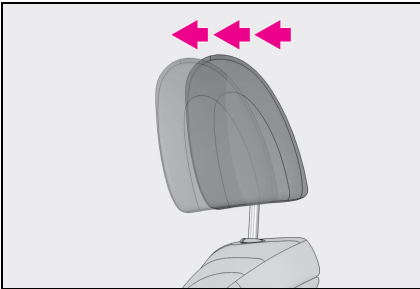

### Ajuste dos suportes laterais

Empurre as laterais dos apoios de cabeça.

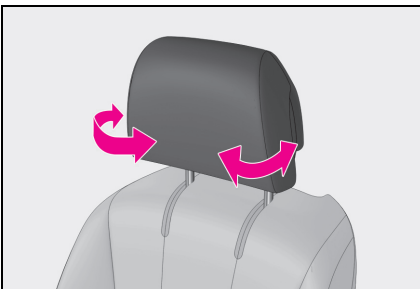

### Remoção dos apoios de cabeça (apoios de cabeça manuais)

Puxe o apoio de cabeça para cima enquanto pressiona o interruptor de destravamento da trava **A**.

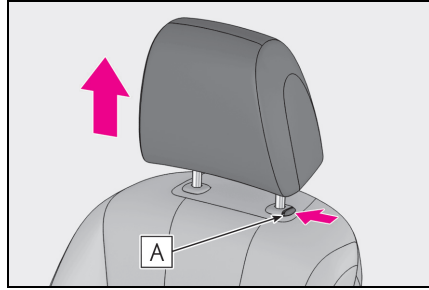

### ■ Remoção dos apoios de cabeça (apoios de cabeça automáticos)

Para remoção e instalação do apoio de cabeça, entre em contato com a Concessionária Autorizada Lexus.

### Instalação dos apoios de cabeça (apoios de cabeça manuais)

Alinhe o apoio de cabeça com os furos de instalação e empurre-o para baixo na posição de travamento.

Pressione e segure o interruptor de destravamento da trava **A** ao abaixar o apoio de cabeça.

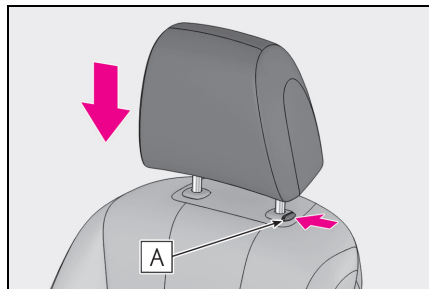

## Volante de direção

### Procedimento de ajuste

Ao acionar o interruptor, o volante de direção moverá nas seguintes direções:

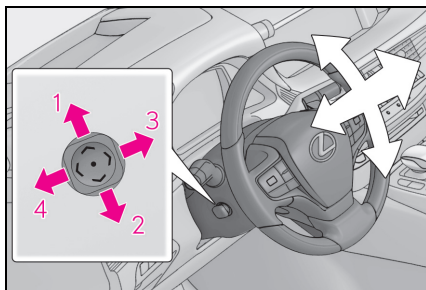

- 1 Para cima
- 2 Para baixo
- 3 Próximo do motorista
- 4 Distante do motorista

#### ■ O volante de direção poderá ser ajustado quando

O botão de partida estiver no modo ACC (ACESSÓRIOS) ou ON (LIGADO)\*.

\*: Se o cinto de segurança do motorista estiver travado, o volante de direção poderá ser ajustado independentemente do modo do botão de partida.

#### ■ Ajuste automático da posição do volante

A posição desejada do volante de direção pode ser gravada na memória e acessada automaticamente pelo sistema de memória da posição de condução. (→P.141)

#### ■ Sistema elétrico de acesso fácil

O banco do motorista e o volante de direção movem-se de acordo com o modo do botão de partida e a condição do cinto de segurança do motorista. (→P.141)

#### ■ Personalização

Algumas funções podem ser personalizadas. (→P.442)

### ⚠ ATENÇÃO

#### ■ Cuidados durante a condução

Não ajuste o volante de direção enquanto estiver dirigindo.

O motorista poderá perder o controle do veículo e causar um acidente, resultando em ferimentos graves ou fatais.

### Soar a buzina

Pressione ou feche próximo a marca

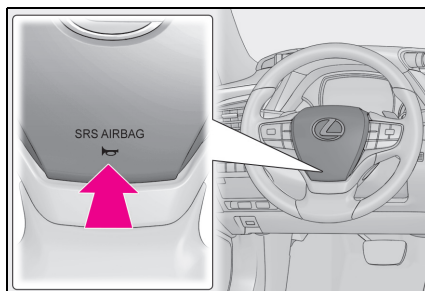



## Espelho retrovisor interno

A posição do espelho retrovisor pode ser ajustada para permitir confirmação suficiente da visão traseira.

## Ajuste da altura do espelho retrovisor

A altura do espelho retrovisor pode ser ajustada para a sua posição de condução.

Ajuste a altura do espelho retrovisor movendo-o para cima e para baixo.

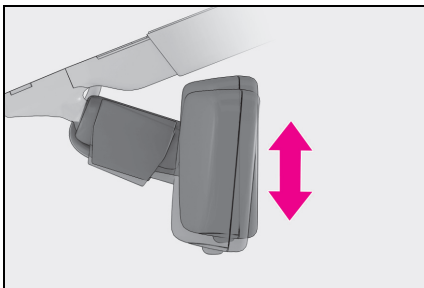

### ⚠ ATENÇÃO

#### ■ Cuidados durante a condução

Não ajuste a posição do espelho enquanto estiver dirigindo. O motorista poderá perder o controle do veículo e causar um acidente, resultando em ferimentos graves ou fatais.

## Função antiofuscante

A luz refletida é reduzida automaticamente, respondendo ao nível de luminosidade dos faróis dos veículos que trafegam atrás do seu veículo.

Ligar/desligar o modo automático da função antiofuscante

Quando a função antiofuscante automática estiver no modo ON (LIGADO), o indicador **A** acenderá.

A função será definida como LIGADA toda vez que o botão de partida estiver no modo ON (LIGADO).

Pressionar o botão muda a função para o modo OFF (DESLIGADO). (O indicador **A** também apagará).

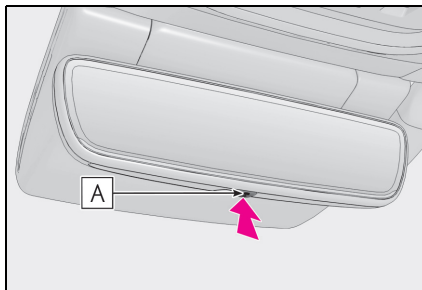

### ■ Para evitar erro do sensor

Para garantir o funcionamento correto dos sensores, não toque neles, nem cubra-os.

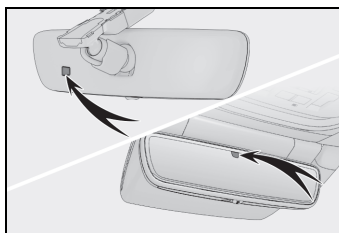

## Espelhos retrovisores externos

A posição do espelho retrovisor pode ser ajustada para permitir confirmação suficiente da visão traseira.

### ⚠ ATENÇÃO

#### ■ Aspectos importantes relacionados à direção

Observe as precauções abaixo enquanto estiver dirigindo.

A negligência poderá resultar na perda do controle do veículo e causar um acidente, resultando em ferimentos graves ou fatais.

- Não ajuste os espelhos durante a condução.
- Não dirija com os espelhos dobrados.
- Os espelhos, tanto do lado do motorista quanto do passageiro, devem ser estendidos e devidamente ajustados antes de dirigir.

## Procedimento de ajuste

- 1 Para selecionar o espelho que deseja ajustar, pressione o interruptor.

A luz indicadora acende.

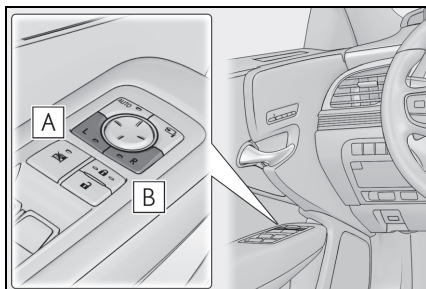

**A** Esquerdo

**B** Direito

Ao pressionar o mesmo interruptor novamente, o interruptor será posicionado em neutro.

- 2 Para ajustar o espelho, pressione o interruptor.

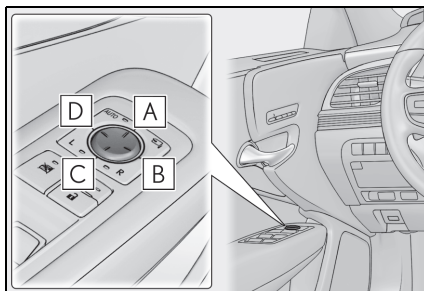

**A** Para cima

**B** Direito

**C** Para baixo

**D** Esquerdo

#### ■ O ângulo do espelho poderá ser ajustado quando

O botão de partida estiver no modo ACC (ACESSÓRIOS) ou ON (LIGADO).

#### ■ Desembaçar os espelhos

Os espelhos retrovisores externos podem ser limpos usando os desembaçadores dos espelhos. Ligue o desembaçador do vidro traseiro para ativar os desembaçadores dos espelhos retrovisores externos. (→P.274)

#### ■ Função antiofuscante automática

Quando o espelho retrovisor interno antiofuscante estiver no modo automático, os espelhos retrovisores externos serão ativados com o espelho retrovisor interno antiofuscante para reduzir a luz refletida. (→P.151)

### ■ Ajuste automático do ângulo do espelho

O ângulo do espelho desejado poderá ser gravado na memória e acessado automaticamente pela memória da posição de condução. (→P.141)

### ■ Função dos espelhos vinculada a ré

Quando o interruptor de seleção do espelho estiver posicionado em "L" ou "R", os espelhos retrovisores externos irão abaixar automaticamente quando o veículo estiver em ré para melhorar a visibilidade da pista.

Para desabilitar essa função, não selecione "L" nem "R".

Para configurar o ângulo do espelho utilizado quando o veículo estiver em ré, ajuste o ângulo do espelho na posição desejada com a posição da alavanca de marchas em R.

O ângulo ajustado será memorizado e o espelho se inclinará automaticamente para o posição memorizada sempre que a alavanca de mudança de marchas for colocada em R da próxima vez.

A posição memorizada da inclinação do espelho está vinculada à posição normal (ângulo ajustado com a posição da alavanca de mudança de marchas fora de R). Portanto, se a posição normal for alterada após o ajuste, a posição de inclinação também será alterada.

Quando a posição normal for alterada, reajuste o ângulo em marcha à ré.



### ATENÇÃO

#### ■ Quando os desembaçadores do espelho estiverem em operação

Não toque nas superfícies dos espelhos retrovisores, uma vez que estarão muito quentes e poderão causar queimaduras.

## Estender e dobrar os espelhos

### ■ Usando o interruptor

Pressione o interruptor para dobrar os

espelhos.

Pressione-o novamente para estendê-los para a posição original.

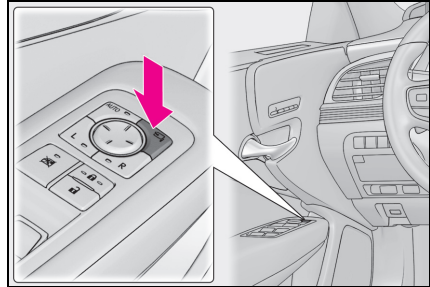

### ■ Ajuste do modo automático

O modo automático permite dobrar e estender os espelhos para que sejam interligados ao travamento/destravamento das portas.

Pressione o interruptor "AUTO" para selecionar o modo automático.

O indicador **A** acenderá.

Pressione o interruptor mais uma vez para retornar ao modo manual.

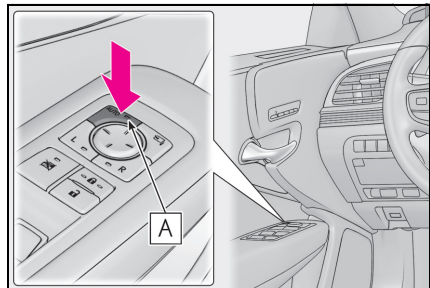

### ■ Ao desconectar e reconectar os terminais da bateria de 12 volts

A função automática dobrar/estender retornará para o modo desligado conforme o padrão. Para habilitar a função, pressione o interruptor novamente para selecionar ligar.

### ■ Personalização

Algumas funções podem ser personalizadas. (→P.442)

### ⚠ ATENÇÃO

#### ■ Quando um espelho estiver se movendo

Para evitar ferimentos ou falhas no espelho, tome cuidado para que sua mão não fique presa no espelho em movimento.

## Vidros elétricos

### Abertura e fechamento dos vidros elétricos

Os vidros elétricos podem ser abertos e fechados usando os interruptores. Ao operar o interruptor, os vidros se movem conforme segue:

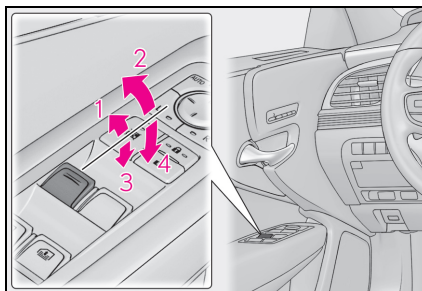

- 1 Fechar
- 2 Fechar com um toque\*
- 3 Abrir
- 4 Abrir em um toque\*

\*: Para interromper o movimento do vidro, acione o interruptor do vidro no sentido oposto.

### ■ Os vidros elétricos poderão ser acionados quando

○ botão de partida estiver no modo LIGADO.

### ■ Quando o interruptor do vidro elétrico do motorista é utilizado para abrir o vidro elétrico traseiro (veículos com persianas nas portas traseiras)

Se a persiana de uma das portas traseiras estiver estendida ou sendo aberta quando o interruptor do vidro elétrico do motorista estiver pressionado, apenas a persiana da porta traseira será guardada. Para abrir o vidro elétrico traseiro do banco do motorista, pressione o vidro elétrico do moto-

rista novamente.

#### ■ Operação dos vidros elétricos após desligar o sistema híbrido

Os vidros elétricos poderão ser acionados durante aproximadamente 45 segundos após o botão de partida ser colocado no modo ACESSÓRIOS ou desligado. Entretanto, os vidros não poderão ser acionados se qualquer porta dianteira estiver aberta.

#### ■ Função de proteção contra esmagamento

Se um objeto ficar preso entre o vidro e a sua estrutura enquanto a janela estiver fechando, o movimento do vidro será interrompido e o vidro se abrirá um pouco.

#### ■ Função de proteção antiesmagamento

Se um objeto ficar preso entre a porta e o vidro enquanto o vidro estiver abrindo, o movimento do vidro será interrompido.

#### ■ Quando o vidro não puder ser aberto ou fechado

Quando a função de proteção contra esmagamento ou a função de proteção antiesmagamento funcionar de forma anormal e o vidro lateral não puder ser aberto ou fechado totalmente, execute as operações abaixo com o interruptor do vidro elétrico da porta correspondente.

- Pare o veículo. Com o botão de partida no modo ON (LIGADO), dentro de 4 segundos após a ativação da função de proteção contra esmagamento ou da função de proteção antiesmagamento, opere o interruptor do vidro elétrico continuamente na direção de fechamento ou abertura com um toque, de modo que o vidro possa ser aberto e fechado.
- Se o vidro não puder ser aberto e fechado, mesmo após a realização dos procedimentos acima, realize o procedimento a seguir para inicialização da função.

- 1 Coloque o botão de partida no modo ON.
- 2 Puxe e segure o interruptor do vidro elétrico na direção de fechamento com

um toque e feche completamente o vidro.

- 3 Solte o interruptor do vidro elétrico por um momento, volte a puxar o interruptor de acionamento com um toque na direção de fechamento e segure-o por, aproximadamente, 6 segundos ou mais.
- 4 Pressione e segure o interruptor do vidro elétrico com um toque na direção de abertura. Quando o vidro elétrico estiver completamente aberto, segure o interruptor por 1 segundo adicional ou mais.
- 5 Solte o interruptor do vidro elétrico por um momento, volte a apertar o interruptor de acionamento com um toque na direção de abertura e segure-o por, aproximadamente, 4 segundos ou mais.
- 6 Pressione e segure o interruptor do vidro elétrico com um toque na direção de fechamento novamente. Quando o vidro elétrico estiver completamente fechado, segure o interruptor por 1 segundo adicional ou mais.

Se o interruptor for liberado enquanto o vidro estiver em movimento, inicie novamente o procedimento desde o início.

Se o movimento do vidro se inverter e ele não puder ser fechado ou aberto completamente, leve o veículo para ser inspecionado em uma Concessionária Autorizada Lexus.

#### ■ Operação do vidro vinculada ao travamento da porta

- Os vidros elétricos podem ser abertos e fechados usando a chave mecânica.\* (→P.415)
- Os vidros elétricos podem ser abertos e fechados usando a função de controle remoto.\* (→P.110)

\*: Essas configurações devem ser personalizadas em sua Concessionária Autorizada Lexus.

#### ■ Alarme de advertência de abertura dos vidros elétricos

Um alarme soar e uma mensagem será exibida no computador de bordo colorido no painel de instrumentos quando o botão

de partida for desligado e a porta do motorista for aberta com os vidros elétricos abertos.

### ■ Personalização

Algumas funções podem ser personalizadas. (→P.442)

## ⚠ ATENÇÃO

Observe as seguintes precauções. A negligência poderá resultar em ferimentos graves ou fatais.

### ■ Fechar os vidros

- O motorista é responsável por todas as operações dos vidros elétricos, incluindo os vidros dos passageiros. Para evitar o acionamento acidental, principalmente por uma criança, não deixe uma criança acionar os vidros elétricos. É possível que crianças e outros passageiros prendam partes do corpo no vidro elétrico. Além disso, ao conduzir com uma criança no veículo, recomenda-se usar o interruptor de travamento dos vidros. (→P.157)
- Certifique-se de que nenhum passageiro esteja com nenhuma parte do corpo em uma posição em que essa parte possa ser atingida quando um vidro se movimentar.

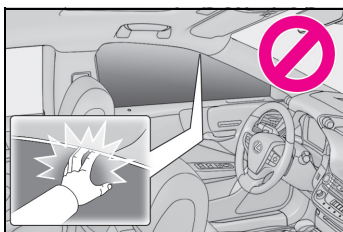

- Ao utilizar a função de controle remoto ou a chave mecânica e operar o vidro elétrico, opere-o somente depois de se certificar de que não há o risco de os passageiros ficarem com partes do corpo presas no vidro. Além disso, não permita que uma criança acione o vidro com a função de controle remoto, a chave ou a chave mecânica. É possível que uma criança ou outros passageiros fiquem presos no vidro elétrico.
- Ao sair do veículo, desligue o botão de partida, leve a chave e saia do veículo junto com a criança. Poderá ocorrer o acionamento acidental devido à travessuras, etc., que podem, possivelmente, levar a um acidente.
- **Função de proteção contra esmagamento**
  - Nunca tente prender parte alguma do seu corpo para ativar intencionalmente a função de proteção contra esmagamento.
  - A função de proteção contra esmagamento pode não funcionar se houver alguma obstrução antes de o vidro se fechar totalmente. Cuidado para não prender alguma parte de seu corpo no vidro.
- **Função de proteção antiesmagamento**
  - Nunca use partes do corpo ou roupas para ativar intencionalmente a função de proteção contra esmagamento.
  - A função de proteção antiesmagamento poderá não funcionar se houver alguma obstrução próxima à abertura total do vidro. Tome cuidado para não prender nenhuma parte do corpo ou roupas no vidro.

## Evitar a operação acidental (interruptor de travamento do vidro)

Esta função é projetada para impedir que as crianças abram ou fechem acidentalmente o vidro do passageiro.

Pressione o interruptor.

O indicador **A** acenderá e os vidros do passageiro serão travados.

Os vidros do passageiro ainda podem ser abertos e fechados usando o interruptor do motorista mesmo se o interruptor de travamento estiver ligado.

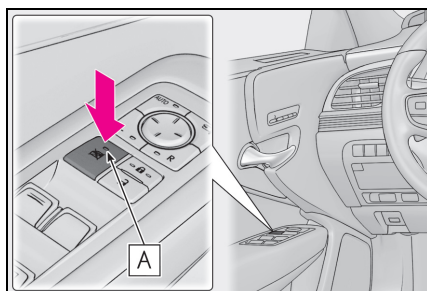

### Os vidros elétricos poderão ser acionados quando

O botão de partida estiver no modo LIGADO.

### Quando a bateria de 12 volts estiver desconectada

O interruptor de travamento do vidro será desabilitado. Se necessário, pressione o interruptor de travamento dos vidros após reconectar a bateria de 12 volts.

## Teto solar

Use os interruptores dispostos no teto do veículo para abrir, fechar e inclinar o teto solar para cima e para baixo.

## Operação do teto solar

### Abertura e fechamento

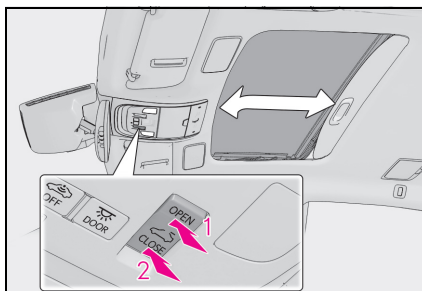

#### 1 Abre o teto solar \*

O teto solar inclina-se para cima e abre por completo automaticamente em seguida.

#### 2 Fecha o teto solar \*

\*: Pressione ligeiramente qualquer um dos lados do interruptor do teto solar para interromper o funcionamento do teto solar parcialmente.

### Inclinar para cima e para baixo

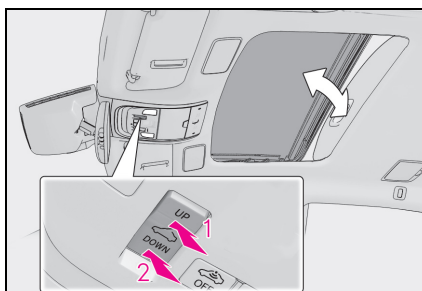

**1** Inclina o teto solar para cima \*

**2** Inclina o teto solar para baixo \*

\*: Pressione ligeiramente qualquer um dos lados do interruptor do teto solar para interromper o funcionamento do teto solar parcialmente.

#### ■ O teto solar poderá ser acionado quando

O botão de partida estiver no modo LIGADO.

#### ■ Operação do teto solar após desligar o sistema híbrido

O teto solar poder ser acionado durante aproximadamente 45 segundos após o desligamento do botão de partida ou se for posicionado no modo ACESSÓRIOS. Entretanto, os vidros não poderão ser acionados se uma das porta dianteiras for aberta.

#### ■ Função de proteção contra esmagamento

Se um objeto for detectado entre o teto solar e o quadro durante o fechamento ou inclinação para baixo do teto solar, o curso do vidro será interrompido e o teto solar irá abrir levemente.

#### ■ Persiana

A persiana poderá ser aberta e fechada manualmente. Entretanto, a persiana irá abrir automaticamente quando o teto solar for aberto.

#### ■ Operação do teto solar vinculada ao travamento da porta

● O teto solar pode ser aberto e fechado usando a chave mecânica. \* (→P.415)

● O teto solar pode ser aberto e fechado usando a função de controle remoto. \* (→P.110)

\*: Essas configurações devem ser personalizadas em sua Concessionária Autorizada Lexus.

#### ■ Quando o teto solar não fechar normalmente

Execute o procedimento abaixo:

**1** Pare o veículo.

**2** Pressione e mantenha pressionado o interruptor "CLOSE".\*

O teto solar fechará, reabrirá e pausará por aproximadamente 10 segundos. Depois, ele fechará novamente e vai parar na posição completamente fechada.

**3** Verifique para certificar-se de que o teto solar se fecha completamente e, em seguida, solte o interruptor.

\*: Se o interruptor for liberado em um intervalo incorreto, o procedimento deverá ser executado novamente desde o início.

Se o teto solar não fechar totalmente, mesmo após o procedimento acima ser executado corretamente, o veículo deverá ser inspecionado em uma Concessionária Autorizada Lexus.

#### ■ Quando o teto solar não se movimentar normalmente

Se o teto solar não abrir e fechar normalmente ou a função de abertura automática não funcionar, realize o seguinte procedimento de inicialização.

**1** Pare o veículo.

**2** Pressione e mantenha pressionado o interruptor "DOWN".\*

O teto solar vai parar na posição inclinada para cima. Depois, ele reabrirá, fechará, se inclinará para cima e para baixo, e vai parar na posição completamente fechada.

**3** Confirme se o teto solar parou completamente e solte o interruptor.

\*: Se o interruptor for liberado enquanto o teto solar estiver em movimento, inicie novamente o procedimento desde o começo.

Se, após realizar os procedimentos acima corretamente, o teto solar não abrir ou fechar normalmente ou a função de abertura automática não operar, o veículo deverá ser inspecionado por uma Concessionária Autorizada Lexus.



### ■ Alarme de abertura do teto solar

Um alarme soará e uma mensagem será exibida no computador de bordo colorido no painel de instrumentos quando o botão de partida for desligado e a porta do motorista e o teto solar ainda estiverem abertos.

### ■ Personalização

Algumas funções podem ser personalizadas. (→P.442)

#### ⚠ ATENÇÃO

Observe as seguintes precauções. A negligência poderá resultar em ferimentos graves ou fatais.

#### ■ Abrir o teto solar

- Não permita que passageiros mantenham as mãos ou cabeça fora do veículo em movimento.
- Não se sente no teto solar.

#### ■ Abertura e fechamento do teto solar

- O motorista é responsável pelas operações de abertura e fechamento do teto solar. Para evitar o acionamento acidental, principalmente por uma criança, não deixe uma criança acionar o teto solar. É possível que crianças e outros passageiros prendam partes do corpo no teto solar.
- Certifique-se de que nenhum passageiro esteja com nenhuma parte do corpo em uma posição em que essa parte possa ser atingida quando o teto solar se movimentar.



- Ao utilizar a função de controle remoto ou a chave mecânica e operar o teto solar, opere-o somente depois de se certificar de que não há o risco de os passageiros ficarem com partes do corpo presas no teto solar. Além disso, não permita que uma criança acione o teto solar panorâmico com a função de controle remoto, a chave ou a chave mecânica. É possível que uma criança ou outros passageiros fiquem presos no teto solar.

- Ao sair do veículo, desligue o botão de partida, leve a chave e saia do veículo junto com a criança. Poderá ocorrer o acionamento acidental devido à travessuras, etc., que podem, possivelmente, levar a um acidente.

#### ■ Função de proteção contra esmagamento

- Nunca tente prender parte alguma do seu corpo para ativar intencionalmente a função de proteção contra esmagamento.
- A função de proteção contra esmagamento pode não funcionar se houver alguma obstrução logo antes de o teto solar se fechar completamente. Além disso, a função de proteção contra esmagamento não é projetada para funcionar enquanto o interruptor do teto do solar estiver sendo pressionado. Tenha cuidado para que seus dedos, etc. não fiquem presos.



**6-1. Antes de dirigir**

Dirigir o veículo .....	162
Carga e bagagem.....	169
Rebocamento de trailer .....	169

**6-2. Procedimentos de condução**

Botão de partida (ignição) .....	170
Modo de condução EV.....	175
Transmissão híbrida.....	177
Alavanca do sinalizador de direção.....	185
Freio de estacionamento.....	186
Brake Hold.....	189

**6-3. Operação das luzes e dos limpadores**

Interruptor do farol.....	192
Farol Alto Automático (AHB) .....	194
Luzes de neblina dianteiras ...	197
Luzes de neblina traseiras.....	198
Limpadores e lavador do para-brisa .....	199

**6-4. Reabastecimento**

Abrir a tampa do tanque de combustível.....	204
---	-----

**6-5. Utilizar os sistemas de suporte à condução**

Lexus Safety Sense (LSS) .....	206
Sistema de Segurança Pré-colisão (PCS) .....	211

Alerta de Desvio de Faixa (LDA) .....	219
--	-----

Controle de Velocidade Adaptativo (ACC) .....	227
--	-----

Controle de Velocidade (CC) .....	237
--------------------------------------	-----

Alerta de Suporte ao Estacionamento (PKSA).....	240
---	-----

Sensor de Estacionamento .....	241
-----------------------------------	-----

Interruptor de seleção do modo de condução .....	248
--	-----

Suspensão a ar modulada eletronicamente .....	250
---	-----

Sistemas de suporte à condução.....	254
-------------------------------------	-----

Câmera de Ré.....	259
-------------------	-----

**6-6. Dicas para dirigir**

Dicas para condução de veículos híbridos .....	260
--	-----

## Dirigir o veículo

Os procedimentos abaixo devem ser observados para garantir a condução segura:

### Procedimentos para a condução do veículo

#### ■ Partida do sistema híbrido

→P.170

#### ■ Ao dirigir

- 1 Com o pedal de freio pressionado, posicione a alavanca de mudança de marchas em D. (→P.177)

Verifique se a alavanca de mudança de marchas mostra a posição D.

- 2 Se o freio de estacionamento estiver no modo manual, solte-o. (→P.186)
- 3 Libere gradualmente o pedal de freio e pressione levemente o pedal do acelerador para acelerar o veículo.

#### ■ Parar o veículo

- 1 Com a alavanca de mudança de marchas posicionada em D, pressione o pedal de freio.
- 2 Se necessário, aplique o freio de estacionamento.

Se o veículo for ficar estacionado por um período prolongado, coloque a alavanca de mudança de marchas em P. (→P.180)

#### ■ Estacionar o veículo

- 1 Com a posição da alavanca de mudança de marchas em D, pres-

sione o pedal de freio para parar o veículo completamente.

- 2 Se o freio de estacionamento estiver no modo manual, selecione o freio de estacionamento. (→P.186)
- 3 Coloque a alavanca de mudança de marchas em P. (→P.180)

Verifique se o indicador da alavanca de mudança de marchas mostra P e se o indicador do freio de estacionamento está aceso.

- 4 Pressione o botão de partida para desligar o sistema híbrido.
- 5 Solte o pedal de freio lentamente.
- 6 Trave a porta, certificando-se de manter a Smartkey em seu poder.

Ao estacionar em um aclive, calce as rodas conforme necessário.

#### ■ Partida em um aclive acentuado

- 1 Certifique-se de que o freio de estacionamento esteja aplicado e posicione a alavanca de mudança de marchas em D.

O Controle de Assistência em Aclives (HAC) será acionado. (→P.254)

- 2 Pressione o pedal do acelerador gentilmente.
- 3 Libere o freio de estacionamento.

#### ■ Para condução de uso eficiente de combustível

Lembre-se que os veículos híbridos são similares aos veículos convencionais, e é necessário evitar ações como a aceleração súbita. (→P.260)

#### ■ Dirigir na chuva

- Dirija cuidadosamente quando estiver chovendo, pois devido a isso, a visibilidade ficará reduzida, os vidros podem

embaçar, e a estrada estará escorregadia.

- Dirija cuidadosamente quando começar a chover, porque a superfície da pista estará especialmente escorregadia.
- Evite dirigir em altas velocidades em uma rodovia quando estiver chovendo, pois poderá haver uma camada de água entre os pneus e a superfície da pista, impedindo a operação correta da direção e dos freios.

### ■ Rotação do motor durante a condução

Nas seguintes condições, a rotação do motor pode ficar alta durante a condução. Isto acontece devido à implementação do controle de mudança automática ascendente e descendente para atender às condições de condução. Isso não indica uma aceleração repentina.

- O veículo é avaliado ao ser conduzido em subidas ou descidas
- Quando o pedal do acelerador for liberado
- Se o pedal do acelerador estiver pressionado

### ■ Restringir a saída do Sistema Híbrido (Sistema de Sobreposição do Freio)

- Ao pressionar simultaneamente os pedais do acelerador e do freio, saída do sistema híbrido poderá ser restringida.
- Uma mensagem de advertência é exibida no computador de bordo colorido enquanto o sistema está em operação.

### ■ Restrição da partida súbita (Controle de Tração)

- Quando a operação incomum a seguir for realizada, a saída do sistema híbrido poderá ser restringida.
- Quando a posição da alavanca de mudança de marchas for alterada de R para D\*, de D para R, de N para R, de P para D\*, ou de P para R\* (D inclui M) com o pedal do acelerador pressionado, uma mensagem de advertência aparecerá no computador de bordo colorido. Se uma mensagem de advertência for exibida no computador de bordo colorido, leia a

mensagem e siga as instruções.

- Quando o pedal do acelerador também for pressionado em demasia enquanto o veículo está em marcha à ré.

\* : Dependendo da situação, não é possível mudar a posição da alavanca de mudança de marchas.

- Enquanto o Controle de Tração estiver sendo ativado, o veículo poderá ter dificuldades para sair da lama. Nesse caso, desative o TRC (→P.255) para cancelar o Controle de Tração, de forma que o veículo possa sair da lama.

### ■ Amaciamento do seu novo Lexus

Para aumentar a vida útil do veículo, observe as precauções recomendadas abaixo:

- Pelos primeiros 300 km:

Evite frenagens bruscas.

- Pelos primeiros 1000 km:
  - Não dirija em velocidades excessivamente altas.
  - Evite acelerações repentinas.
  - Não dirija continuamente em marchas baixas.
  - Não dirija em velocidade constante durante longos períodos.

### ■ Sistema de freio de estacionamento do tipo tambor em disco

Seu veículo possui um sistema de freio de estacionamento do tipo tambor em disco. É necessário acondicionar as sapatas desse tipo de sistema de freio periodicamente ou sempre que as sapatas do freio de estacionamento e/ou o tambor forem substituídos. Solicite que a Concessionária Autorizada Lexus realize a operação de acondicionamento.

### ■ Veículos com alto coeficiente de fricção nas pastilhas de freio

As pastilhas e discos de freio são projetados para utilização em condições de carga alta. Portanto, pode haver ruído dependendo da velocidade do veículo, da força de frenagem e do ambiente (temperatura, umidade, etc.).

### ■ Dirigir o veículo em outro país

Observe as normas para licenciamento do veículo e confirme a disponibilidade do combustível correto.



### ATENÇÃO

Observe as seguintes precauções. A negligência poderá resultar em ferimentos graves ou fatais.

#### ■ Ao acionar a partida do veículo

Sempre mantenha o pé no pedal de freio se o veículo estiver parado com o indicador "READY" aceso. Isto evitará a movimentação do veículo.

#### ■ Ao dirigir o veículo

- Não dirija se não estiver familiarizado com a posição dos pedais de freio e do acelerador para evitar pressionar o pedal incorreto.
- Pressionar acidentalmente o pedal do acelerador em vez do pedal do freio causará uma aceleração repentina, o que pode resultar em um acidente.
- Ao dar marcha à ré, você pode girar o corpo, o que dificulta o controle dos pedais. Esteja atento ao usar os pedais corretamente.
- Mantenha a postura correta ao dirigir, mesmo que seja apenas para mover levemente o veículo. Isto permitirá acionar os pedais de freio e do acelerador corretamente.
- Pressione o pedal de freio com o pé direito. Pressionar o pedal do freio com o pé esquerdo poderá retardar a resposta em caso de emergência, resultando em acidentes.
- O motorista deve prestar mais atenção aos pedestres quando o veículo for alimentado somente pelo motor elétrico (motor de tração). Como não há ruído do motor, os pedestres podem julgar mal o movimento do veículo.

- Não dirija ou pare o veículo próximo a produtos inflamáveis.  
O sistema de escapamento e os gases de escapamento podem estar extremamente quentes. Eles podem provocar incêndios se houver materiais inflamáveis nas proximidades.
- Não desligue o sistema híbrido durante a condução normal. Se o sistema híbrido for desligado durante a condução, o controle de frenagem e da direção funcionarão, porém, a assistência elétrica da direção não estará disponível. Isto tornará mais difícil frear e esterçar, portanto, desacelere e pare o veículo assim que possível.  
Entretanto, em caso de emergência, como por exemplo, se for impossível parar o veículo da maneira convencional: →P.390
- Use o freio motor (redução) para manter a velocidade segura durante a condução em declive íngreme.  
O uso dos freios continuamente pode resultar em superaquecimento dos freios e perda da efetividade. (→P.177)
- Não ajuste as posições do volante de direção, banco, ou espelhos retrovisores interno e externo durante a condução.  
Isto poderá resultar em danos a perda de controle do veículo.
- Sempre verifique se os braços, cabeça ou outras partes do corpo dos passageiros não estão fora do veículo.
- Dirigir em superfícies escorregadias
- A frenagem, aceleração e esterçamento súbitos poderão causar derrapagem e reduzir a sua capacidade de controlar o veículo.
- Aceleração súbita, uso do freio-motor devido à mudança de marcha ou alterações na rotação do motor poderão causar a patinação do veículo.

**ATENÇÃO**

- Após dirigir em poças de água, pressione levemente o pedal de freio para certificar-se de que os freios estão funcionando corretamente. As pastilhas de freio úmidas poderão impedir a operação correta dos freios. Se os freios em um dos lados do veículo estiverem úmidos e não funcionarem corretamente, o controle de direção pode ser afetado.
- **Ao mudar a posição da alavanca de mudança de marchas**
- Não deixe o veículo mover para trás enquanto a alavanca de mudança de marchas estiver na posição D, ou se mover para frente com a alavanca de mudança de marchas em R. Fazer isso resultará em acidente ou danos ao veículo.
- Não mude a alavanca de mudança de marchas para a posição P enquanto o veículo estiver em movimento. Isso pode danificar a transmissão e resultar em perda de controle do veículo.
- Não mude a alavanca de mudança de marchas para a posição R enquanto o veículo estiver em movimento. Isso pode danificar a transmissão e resultar em perda de controle do veículo.
- Não mude a alavanca de mudança de marchas para a posição D enquanto o veículo estiver dando ré. Isso pode danificar a transmissão e resultar em perda de controle do veículo.
- Mudar a posição da alavanca de mudança de marchas para N com o veículo em movimento desativará o sistema híbrido. O freio motor não está disponível com o sistema híbrido desengatado.

- Esteja atento para não mudar a posição da alavanca de mudança de marchas com o pedal do acelerador pressionado. A mudança da alavanca de mudança de marchas para outras posições que não sejam P ou N pode causar uma aceleração rápida inesperada do veículo, podendo causar um acidente e resultar em ferimentos graves ou fatais. Depois de mudar a alavanca de mudança de marchas, certifique-se de confirmar a posição exibida no indicador da alavanca de mudança de marchas dentro do medidor.

■ **Desgaste da pastilha do freio**

Se algumas das situações seguintes ocorrer, providencie a inspeção e troca das pastilhas de freio em uma Concessionária Autorizada Lexus assim que possível.

- Se durante a inspeção visual das pastilhas de freio for observado que o limite de desgaste da pastilha de freio foi excedido em cada roda
- Se uma mensagem de advertência for exibida no computador de bordo colorido (apenas as pastilhas do lado direito podem ser detectadas)

Se as pastilhas não forem substituídas quando necessário, pode resultar em danos ao rotor.

Veículos com alto coeficiente de fricção nas pastilhas de freio: Níveis moderados de desgaste da pastilha e do disco de freio permitem melhoria na força de frenagem. Consequentemente, os discos podem se desgastar mais rapidamente do que os discos de freio convencionais. Desta forma, ao substituir as pastilhas de freio, a Lexus recomenda também que seja efetuada a medição da espessura dos discos.

É perigoso dirigir o veículo quando os limites de desgaste das pastilhas de freio e/ou discos de freio forem excedidos.



## ATENÇÃO

### ■ Quando o veículo estiver parado

- Não pressione o pedal do acelerador desnecessariamente.

Se a alavanca de mudança de marchas estiver em qualquer posição, exceto P ou N, o veículo poderá acelerar súbita e inesperadamente, causando um acidente.

- Para evitar acidentes causados pela movimentação do veículo, sempre mantenha o pedal de freio pressionado enquanto o veículo estiver funcionando com o indicador "READY" aceso, e aplique o freio de estacionamento se necessário.
- Se o veículo estiver parado em um auge/declive, para evitar acidentes causados pela movimentação do veículo para frente ou para trás, sempre pressione o pedal do freio e acione firmemente o freio de estacionamento se necessário.
- Evite acelerações ou rotações excessivas ao motor.  
Ao acelerar o motor em altas rotações enquanto o veículo estiver parado, o sistema de escapamento pode superaquecer, resultando em incêndio se houver materiais inflamáveis nas proximidades.

### ■ Quando o veículo estiver estacionado

- Não deixe óculos, acendedores de cigarro, latas de spray ou latas de refrigerante no veículo expostos ao sol.  
A negligência pode resultar em:
  - Os gases podem vazarem do isqueiro ou latas e pode resultar em incêndio.
  - A temperatura interna do veículo pode causar deformação ou trincas em lentes e materiais de plástico dos óculos.

- As latas de bebidas poderão romper, derramando seu conteúdo no interior do veículo, o que pode resultar em curto-circuito nos componentes elétricos do veículo.
- Não deixe isqueiros dentro do veículo.  
Se um isqueiro estiver em um local como o porta-luvas ou no assoalho, ele poderá acender acidentalmente quando a bagagem for carregada ou o banco for ajustado, causando um incêndio.
- Não cole adesivos nos vidros ou para-brisa. Não coloque recipientes, como aromatizadores de ar, no painel de instrumentos ou no painel. Os adesivos ou recipientes podem atuar como lentes, causando um incêndio no veículo.
- Não deixe uma porta ou vidro aberto se o vidro curvo estiver revestido com uma película metalizada, por exemplo, prateada. A luz solar refletida pode fazer o vidro atuar como uma lente, causando um incêndio.
- Sempre coloque a alavanca de mudança de marchas em P, pare o sistema híbrido e trave o veículo.  
Não deixe o veículo desacompanhado enquanto o sistema híbrido estiver em operação.  
Se o veículo estiver estacionado com a alavanca de mudança de marchas em P, mas o freio de estacionamento não estiver aplicado, o veículo pode se mover e, possivelmente, causar um acidente.
- Não toque nos tubos de escapamento enquanto o indicador "READY" estiver aceso ou imediatamente após desligar o sistema híbrido.  
Isso pode causar queimaduras.



## ATENÇÃO

### ■ Para descansar no interior do veículo

Sempre desligue o sistema híbrido. Caso contrário, você poderá mover acidentalmente a alavanca de mudança de marcha ou pressionar o pedal do acelerador, o que poderá resultar em acidentes ou incêndio devido ao superaquecimento do Sistema Híbrido. Além disso, se o veículo estiver estacionado em um local pouco ventilado, os gases do escapamento poderão acumular e entrar no veículo resultando em morte ou riscos graves à saúde.

### ■ Ao frear

- Dirija com mais cautela quando os freios estiverem úmidos.  
A distância necessária para frenagem será maior quando os freios estiverem úmidos, e em um lado a frenagem do veículo pode ser diferente da frenagem no outro lado. Além disso, o freio de estacionamento poderá não ser suficiente para parar o veículo seguramente.
- Se o sistema de freio eletronicamente controlado não funcionar, não dirija muito próximo de outros veículos, e evite descidas ou curvas acentuadas que exijam frenagem.  
Neste caso, a frenagem ainda será possível, mas exigirá maior esforço no pedal do que o normal. A distância de frenagem também pode aumentar. Providencie o reparo dos freios imediatamente.
- O sistema de freios é composto por 2 ou mais sistemas hidráulicos diferentes; Se um dos sistemas falhar, o(s) outro(s) sistema(s) continuará(ão) a funcionar. Neste caso, o pedal de freio deverá ser pressionado mais firmemente do que o usual e a distância de frenagem será maior. Providencie o reparo dos freios imediatamente.

### ■ Se o veículo atolou

Não gire as rodas excessivamente quando uma roda de acionamento estiver no ar ou atolado na lama, areia, etc. Isto pode danificar os componentes do sistema de tração ou mover o veículo para frente ou para trás, causando um acidente.

## NOTA

### ■ Ao dirigir o veículo

- Não pressione os pedais do acelerador e do freio simultaneamente durante a condução, isso poderá restringir a saída do sistema híbrido.
- Não utilize o pedal do acelerador ou pressione os pedais do acelerador e do freio simultaneamente para segurar o veículo em um aclive.

### ■ Ao estacionar o veículo

Sempre aplique o freio de estacionamento e posicione a alavanca de mudança de marchas em P. A não observação poderá fazer com que o veículo se movimente ou o veículo poderá acelerar subitamente se o pedal do acelerador for pressionado acidentalmente.

### ■ Para evitar danos aos componentes do veículo

- Não esterce o volante de direção totalmente em qualquer sentido e mantenha-o nesta posição durante um longo período.  
A negligência pode danificar o motor da direção hidráulica.
- Ao passar sobre obstáculos na pista, dirija o mais lentamente possível, a fim de evitar danos às rodas, à extremidade inferior do veículo etc.



## NOTA

**■ Se um pneu furar durante a condução**

Um pneu furado ou danificado poderá causar as seguintes situações. Segure o volante de direção firmemente e pressione o pedal de freio gradualmente para reduzir a velocidade do veículo.

- Pode ser difícil controlar o seu veículo.
- O veículo produzirá ruídos ou vibrações anormais.
- O veículo se inclinará de modo anormal.

Informações sobre o que fazer se um pneu furar (→P.411)

**■ Ao dirigir em superfícies alagadas**

Não conduza em uma estrada que tenha inundado após fortes chuvas etc. Isso pode causar os seguintes danos graves ao veículo:

- Desligamento do motor
- Curto-circuito nos componentes elétricos
- Danos ao motor causados pela entrada de água

Se estiver dirigindo sobre uma pista alagada e o veículo for inundado, providencie a inspeção abaixo em uma Concessionária Autorizada Lexus:

- Funcionamento dos freios
- Alterações na quantidade e qualidade do óleo e fluido utilizados no motor, transmissão híbrida, caixa de transferência (modelos 4x4), diferencial, etc.
- Condição de lubrificação do eixo do impulsor, dos rolamentos e juntas da suspensão (quando possível), e funcionamento de todas as juntas, rolamentos etc.

Se o sistema de controle da alavanca de mudança de marchas estiver danificado devido a alagamento, pode não ser possível colocar a alavanca de mudança de marchas em P ou mudar de P para outras posições. Neste caso, consulte a sua Concessionária Autorizada Lexus.

**■ Ao estacionar o veículo**

Sempre aplique o freio de estacionamento e posicione a alavanca de mudança de marchas em P. A não observação poderá fazer com que o veículo se movimente ou o veículo poderá acelerar subitamente se o pedal do acelerador for pressionado acidentalmente.

## Carga e bagagem

Observe as informações abaixo sobre precauções quanto à disposição de objetos, capacidade de bagagem e carga:

### ⚠️ ATENÇÃO

#### ■ Objetos que não podem ser transportados no porta-malas

Os objetos abaixo poderão causar incêndios se forem transportados no porta-malas:

- Recipientes contendo gasolina
- Latas de aerossol

#### ■ Precauções quanto à acomodação de cargas e bagagens

Observe as seguintes precauções.

A negligência em segui-las pode impedir que os pedais sejam pressionados adequadamente, o que pode bloquear a visão do motorista, ou ocasionar que objetos batam no motorista e nos passageiros; possivelmente resultando em acidentes.

- Coloque a bagagem e carga no porta-malas sempre que possível.
- Não guarde carga ou bagagem em, ou sobre as seguintes localizações.
  - Compartimento dos pés do motorista
  - Banco do passageiro dianteiro ou bancos traseiro (ao empilhar itens)
  - Na bandeja do porta-malas
  - No painel de instrumentos
  - No painel
  - Na frente do Visor Central

- Certifique-se de que todos os objetos no compartimento do ocupante estejam seguros.

#### ■ Carga e distribuição

- Não sobrecarregue o veículo.
- Não disponha a carga desigualmente. O carregamento inadequado pode causar deterioração do sistema de direção ou do controle de frenagem, o que pode resultar em ferimentos graves ou fatais.

## Rebocamento de trailer

A Lexus não recomenda o reboque de um trailer com este veículo. Da mesma forma, a Lexus também não recomenda a instalação de um engate de reboque ou o uso de um transportador de reboque para uma cadeira de rodas, scooter, bicicleta etc. Seu veículo não é projetado para rebocar ou para o uso de transportadores instalados no engate.

Capacidade de rebocamento: 0 kg



### ATENÇÃO

A LEXUS reforça que, em veículos que não foram projetados para atividades de rebocamento, o acessório engate **NÃO DEVE SER INSTALADO**.

No Manual do Proprietário de cada modelo de veículo está especificado se há ou não capacidade de carga e, quando existente, qual a capacidade para cada modelo.

Quando houver capacidade de carga, a Lexus recomenda somente a utilização de acessórios genuínos.

Ainda, a LEXUS reforça que, além da perda da garantia do veículo, a simples instalação do acessório engate em veículos SEM capacidade de carga é punida com a aplicação de multa de trânsito e obrigação da imediata retirada do acessório, conforme legislação em vigor.

## Botão de partida

**Executar as operações abaixo com a Smartkey em seu poder aciona a partida do sistema híbrido ou comuta os modos do botão de partida.**

### Partida do sistema híbrido

- 1 Pressione o interruptor do freio de estacionamento para verificar se o freio está aplicado. (→P.186)

A luz indicadora do freio de estacionamento acenderá.

- 2 Pressione firmemente o pedal de freio.

 e uma mensagem será apresentada no computador de bordo colorido. Se a mensagem não for exibida, é impossível dar a partida do sistema híbrido.

Quando a alavanca de mudança de marchas estiver em N, não é possível dar a partida do sistema híbrido. Coloque a alavanca de mudança de marchas em P ao dar a partida do sistema híbrido. (→P.180)

- 3 Pressione o botão de partida breve e firmemente.

Ao acionar o botão de partida, uma apertada curta e firme é o suficiente. Não é necessário pressionar e segurar o interruptor.

Se o indicador "READY" acender, o sistema híbrido funcionará normalmente.

Continue pressionando o pedal de freio até que o indicador "READY" acenda.

O sistema híbrido poderá ser acionada através de qualquer modo do botão de

partida.

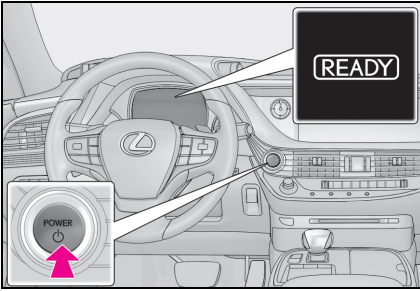

#### 4 Verifique se o indicador "READY" está aceso.

O veículo não poderá ser conduzido quando o indicador "READY" estiver desligado.

#### ■ Iluminação do botão de partida

De acordo com a situação, a iluminação do botão de partida funcionará conforme a seguir.

- Quando uma porta for aberta, ou o modo do botão de partida for alterado de ACC (ACESSÓRIOS) ou ON (LIGADO) para desligado, a iluminação do botão de partida pisca vagarosamente.
- Ao pressionar o pedal do freio segurando a Smartkey, a iluminação do botão de partida pisca rapidamente.
- Quando o botão de partida estiver no modo ACC (ACESSÓRIOS) ou ON (LIGADO), o botão de partida acenderá.

#### ■ Se não houver partida no sistema híbrido

- O sistema do imobilizador poderá não ter sido desativado. (→P.76)  
Entre em contato com uma Concessionária Autorizada Lexus.
- Se uma mensagem relacionada à partida for exibida no computador de bordo colorido, leia a mensagem e siga as instruções.

#### ■ Quando a temperatura ambiente está baixa, como durante as condições de condução em inverno rigoroso

- Ao dar a partida no sistema híbrido, o tempo de intermitência da luz indicadora "READY" pode ser longo. Deixe o veículo do jeito que está até que o indicador "READY" permaneça aceso. Se o indicador permanecer aceso, significa que o veículo pode se mover.
- A partida do sistema híbrido pode não ser possível quando a bateria híbrida (bateria de tração) estiver extremamente fria (abaixo de aproximadamente -30°C), sob a influência da temperatura externa. Nesse caso, tente iniciar o sistema híbrido novamente após a temperatura da bateria híbrida aumentar devido ao aumento da temperatura externa, etc.

#### ■ Sons e vibrações específicos de um veículo híbrido

→P.71

#### ■ Se a bateria de 12 volts estiver desconectada

O sistema híbrido não pode ser acionado usando a Smart Entry & Start. Consulte P.417 para reiniciar o sistema híbrido.

#### ■ Bateria da Smartkey descarregada

→P.106

#### ■ Condições que afetam a operação

→P.124

#### ■ Notas sobre a função de entrada

→P.125

#### ■ Função de travamento da direção

- Após desligar o botão de partida e abrir e fechar as portas, o volante de direção será travado devido à função de travamento da direção. Ao acionar o botão de partida novamente, o travamento da direção será cancelado automaticamente.
- Quando a trava da direção não puder ser liberada, a mensagem "Push Power Switch While Turning Steering Wheel in Either Direction" (Pressione o Botão de

Partida Enquanto Gira o Volante de Direção em Qualquer Sentido) será exibida no computador de bordo colorido. Pressione o botão de partida ao mesmo tempo em que esterça o volante de direção firmemente para a esquerda e para a direita.

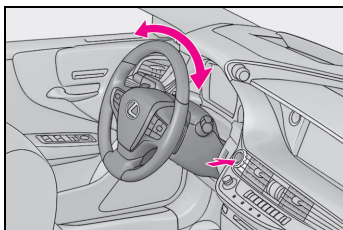

- Para evitar o superaquecimento do motor de travamento da direção, o funcionamento do motor poderá cessar caso o sistema híbrido seja ligado e desligado repetidamente durante um curto período. Neste caso, evite acionar o botão de partida. Após aproximadamente 10 segundos, o motor de travamento da direção irá retomar o funcionamento.

#### ■ Se o indicador "READY" não acender

Se o indicador "READY" não acender mesmo depois de realizar todas etapas de partida do veículo corretamente, entre em contato com uma Concessionária Autorizada Lexus imediatamente.

#### ■ Se o sistema híbrido apresentar um mau funcionamento

→P.76

#### ■ Bateria da Smartkey

→P.383

#### ■ Operação do botão de partida

- Se o interruptor não for pressionado breve e firmemente, o modo do botão de partida pode não ser alterado, ou o sistema híbrido poderá não funcionar.
- Se uma tentativa for feita para religar o sistema híbrido imediatamente após desligar o botão de partida, o sistema híbrido poderá dar a partida em alguns casos. Após desligar o botão de partida, aguarde alguns minutos antes de ligar o

sistema híbrido novamente.

#### ■ Personalização

Se a Smart Entry & Start for desativada em uma configuração personalizada, consulte P.414.

### ⚠ ATENÇÃO

#### ■ Ao dar a partida no sistema híbrido

Sempre acione a partida do sistema híbrido enquanto estiver sentado no banco do motorista. Em circunstância alguma pressione o pedal do acelerador durante a partida do sistema híbrido. Fazer isso poderá causar um acidente, resultando em ferimentos graves ou fatais.

#### ■ Cuidados durante a condução

Se o sistema híbrido falhar enquanto o veículo estiver em movimento, não trave ou abra as portas até que o veículo esteja completamente parado e de maneira segura. A ativação da trava da direção nesta circunstância poderá causar um acidente, resultando em ferimentos graves ou fatais.

### ⚠ NOTA

#### ■ Ao dar a partida no sistema híbrido

Se for difícil dar a partida no sistema híbrido, leve o veículo para inspeção em uma Concessionária Autorizada Lexus imediatamente.

#### ■ Sintomas que indicam uma falha no botão de partida

Caso o botão de partida esteja funcionando de forma anormal, como, por exemplo, se o interruptor emperrar ligeiramente, pode haver uma falha. Contate imediatamente uma Concessionária Autorizada Lexus.

## Parar o sistema híbrido

- 1 Pare o veículo completamente.

- 2 Se o freio de estacionamento estiver no modo manual, selecione o freio de estacionamento. (→P.186)
- 3 Coloque a alavanca de mudança de marchas em P. (→P.180)

Verifique se o indicador da alavanca de mudança de marchas mostra P e se o indicador do freio de estacionamento está aceso.

- 4 Pressione o botão de partida.

O sistema híbrido irá parar e o hodômetro apagará (o indicador da alavanca de mudança de marchas apagará por alguns segundos após o hodômetro).

- 5 Libere o pedal do freio e verifique se a mensagem "ACCESSORY" (ACESSÓRIOS) ou "IGNITION ON" (IGNIÇÃO LIGADA) não é exibida no medidor.

#### ■ Função de seleção automática da posição P

→P.181

### ⚠ ATENÇÃO

#### ■ Desligar o sistema híbrido em caso de emergência

- Se desejar desligar o sistema híbrido em uma emergência durante a condução do veículo, pressione o botão de partida por mais de 2 segundos, ou pressione-o brevemente 3 vezes ou mais, sucessivamente. (→P.390)  
Entretanto, não toque no botão de partida durante a condução, exceto em caso de emergência. Se o sistema híbrido for desligado durante a condução, o controle de frenagem e da direção funcionarão, porém, a assistência elétrica da direção não estará disponível. Isto tornará mais o esterçamento mais difícil, portanto, desacelere e pare o veículo assim que possível.

- Se o botão de partida for acionado enquanto o veículo estiver em funcionamento, uma mensagem de advertência será mostrada no computador de bordo colorido e um alarme soará.
- Ao reiniciar o sistema híbrido após um desligamento de emergência, pressione o botão de partida.

## Mudar os modos do botão de partida

Os modos podem ser alterados pressionando o botão de partida com o pedal de freio liberado. (O modo será alterado sempre que o interruptor for pressionado).

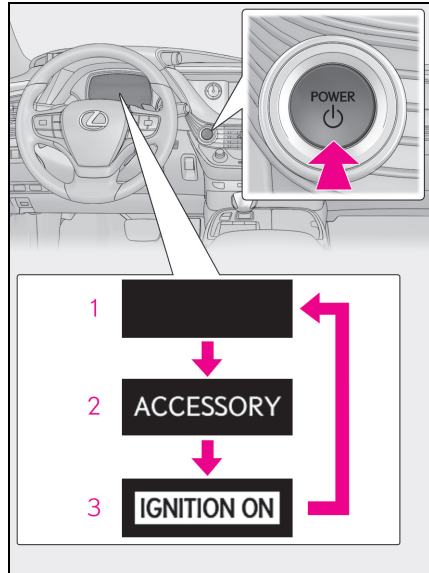

### 1 DESLIGADO

Os sinalizadores de emergência podem ser utilizados.

### 2 Modo ACESSÓRIO

Alguns componentes elétricos, como o sistema de áudio, podem ser utilizados.

"ACESSÓRIOS" será exibido no medidor.

### 3 Modo LIGADO

Todos os componentes elétricos podem ser usados.

"IGNIÇÃO LIGADA" será exibida no medidor.

● Se a mensagem "ACCESSORY" (ACESSÓRIOS) ou "IGNITION ON" (IGNIÇÃO LIGADA) for exibida no medidor, o botão de partida não está desligado. Saia do veículo após desligar o botão de partida.

#### ■ Função de desligamento automático

Se o veículo for deixado no modo ACCES- SÓRIOS por mais de 20 minutos, ou no modo LIGADO (com o sistema híbrido desligado) por mais de uma hora com a posição da alavanca de mudança de marchas em P, o botão de partida desligará automaticamente. No entanto, a função não pode evitar totalmente a descarga da bateria de 12 volts. Não saia do veículo com o botão de partida no modo ACC (ACESSÓRIOS) ou ON (LIGADO) por longos períodos sem que o sistema híbrido esteja funcionando.

#### ■ Quando há uma falha no sistema de controle da alavanca de mudança de marchas

Ao tentar desligar o botão de partida enquanto houver uma falha no sistema de controle de mudança de marchas, o modo do botão de partida pode mudar para o modo ACCESÓRIOS. Nesse caso, o modo ACCESÓRIOS pode ser desligado aplicando o freio de estacionamento e pressionando o botão de partida novamente. Se houver uma falha no sistema, solicite a inspeção do veículo em uma Concessionária Autorizada Lexus imediatamente.



#### NOTA

##### ■ Para evitar a descarga da bateria de 12 volts

- Não deixe o botão de partida no modo ACC (ACESSÓRIOS) ou ON (LIGADO) durante longos períodos sem que o sistema híbrido esteja funcionando.



## Modo de condução EV

No modo de condução EV, a energia elétrica é alimentada pela bateria híbrida (bateria do sistema híbrido), e apenas o motor elétrico (motor de tração) é utilizado para conduzir o veículo.

Esse modo permite que você dirija em áreas residenciais durante a noite, ou em estacionamentos fechados, etc. sem se preocupar com ruídos e emissão de gases.

## Instruções de acionamento

Ativa/desativa o modo de condução EV

Quando o modo de condução EV está ligado, o indicador de modo de condução EV acenderá. Pressionar o interruptor quando o modo de condução EV estiver ativo reativará o modo de condução normal do veículo (utilizando o motor a combustão e o motor elétrico [motor de tração]).

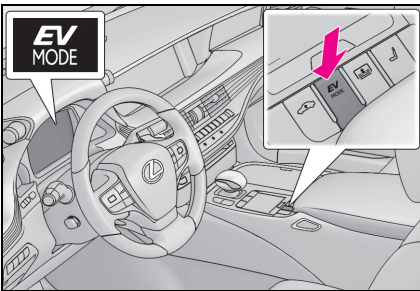

### ■ Situações nas quais o modo de condução EV não poderá ser acionado

Pode ser impossível ativar o modo de condução EV nas situações descritas a seguir. Se o modo não puder ser ativado, um alarme sonoro e uma mensagem serão apresentados no computador de bordo colorido.

- Se a temperatura do sistema híbrido estiver alta.  
Se o veículo ficou sob o sol, foi conduzido em um aclive, conduzido em altas velocidades etc.
  - Se a temperatura do sistema híbrido estiver baixa.  
Se o veículo ficar exposto a temperaturas menores do que, aproximadamente, 0°C por um longo período de tempo etc.
  - Se o motor a combustão estiver em aquecimento.
  - A bateria híbrida (bateria de tração) está baixa.  
O nível de bateria restante indicado no visor do monitor de energia está baixo. (→P.100)
  - Se a velocidade do veículo estiver alta.
  - Se o pedal do acelerador for pressionado vigorosamente ou se o veículo estiver em um aclive etc.
  - Se o desembaçador do para-brisa estiver em uso.
  - Quando a posição da alavanca de mudança de marchas estiver em M.
- **Mude para o modo de condução EV quando o motor a combustão estiver frio**

Se o sistema híbrido for acionado enquanto o motor a combustão estiver frio, o motor a combustão passará a funcionar automaticamente para que se aqueça. Neste caso, pode ser impossível mudar para o modo de condução EV.

Para evitar o aquecimento do motor a combustão a fim de reduzir ruídos, acione o sistema híbrido sem dar a partida do motor a combustão, pressionando interruptor do botão de partida, o pedal do freio e o interruptor do modo de condução EV totalmente.

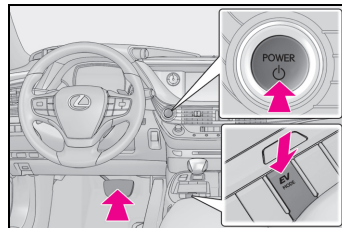

### ■ Cancelamento automático do modo de condução EV

Ao conduzir no modo EV, o motor a combustão poderá reiniciar automaticamente nas situações descritas a seguir. Quando o modo de condução EV for cancelado, um alarme sonoro soará e o indicador do modo de condução EV irá piscar e desligar.

- A bateria híbrida (bateria de tração) está baixa.  
O nível de bateria restante indicado no visor do monitor de energia está baixo. (→P.100)
- Se a velocidade do veículo estiver alta.
- Se o pedal do acelerador for pressionado vigorosamente ou se o veículo estiver em um acive etc.

Quando for possível informar ao motorista sobre o cancelamento automático previamente, uma tela de aviso aparecerá no computador de bordo colorido.

### ■ Distância percorrida possível ao conduzir no modo de condução EV

As distâncias de condução possíveis no modo de condução EV variam de poucas centenas de metros até aproximadamente 1 km. Contudo, dependendo das condições do veículo, há situações nas quais o modo de condução EV não pode ser utilizado. (A distância que é possível pode variar, dependendo do nível da bateria híbrida [bateria de tração] e das condições de condução).

### ■ Economia de combustível

O sistema híbrido foi desenvolvido para alcançar excelência no que tange a economia de combustível durante a condução normal (utilizando o motor a combustão e o motor elétrico [motor de tração]). Dirigir no modo de condução EV mais do que o necessário pode reduzir a economia de combustível.

### ■ Se a mensagem "EV Mode Unavailable" (Modo EV Indisponível) for apresentada no computador de bordo colorido

Indica que o modo de condução EV não está disponível. A razão pela qual o modo

de condução EV não está disponível (o veículo está em marcha lenta, a carga da bateria está baixa, a velocidade é maior do que a faixa de velocidade operacional do modo de condução EV ou pedal do acelerador está muito pressionado) pode ser exibida na tela. Utiliza o modo de condução EV quando está disponível.

### ■ Se a mensagem "EV Mode Deactivated" (Modo EV Desativado) for apresentada no computador de bordo colorido

Indica que o modo de condução EV foi cancelado automaticamente. A razão pela qual o modo de condução EV não está disponível (a carga da bateria está baixa, a velocidade do veículo é maior do que a faixa de velocidade operacional do modo de condução EV ou o pedal do acelerador está muito pressionado) pode ser exibida. Dirija o veículo por um tempo antes de ligar o modo de condução EV novamente.



## ATENÇÃO

### ■ Cuidados durante a condução

- Ao conduzir no modo de condução EV, preste atenção às áreas adjacentes ao veículo. Devido ao fato do motor não emitir ruídos, pedestres, ciclistas ou outras pessoas e veículos na área podem não estar cientes do funcionamento do veículo ou de sua aproximação, portanto, tome um cuidado especial ao dirigir nesse modo.

## Transmissão híbrida

Coloque a posição da alavanca de mudança de marchas de acordo com a sua intenção e condição.

### Funções e objetivo da posição da alavanca de mudança de marchas

Posição da alavanca de mudança de marchas	Objetivo ou função
P	Estacionamento do veículo/partida do sistema híbrido
R	Ré
N	Neutro (Condição na qual a potência não é transmitida)
D	Condução normal <sup>*1</sup>
M	Modo de condução M <sup>*2</sup> (→P.183)

<sup>\*1</sup>: Para melhorar a eficiência no uso de combustível e a redução de ruído, coloque a alavanca de mudança de marchas em D para condução normal. É possível selecionar qualquer faixa de marcha de acordo com a situação de condução ao operar os interruptores de mudança de marcha no volante de direção.

<sup>\*2</sup>: Qualquer posição de marcha pode ser fixada ao conduzir no modo M.

#### ■ Para a alavanca de mudança de marchas

- Quando o botão de partida estiver desligado ou no modo ACESSÓRIOS, a posição da alavanca de mudança de marchas não pode ser alterada.
- Quando o botão de partida estiver no modo LIGADO (e o sistema híbrido não estiver funcionando), a posição da alavanca de mudança de marchas pode ser alterada apenas para N.
- Quando o indicador "READY" acende, a alavanca de mudança de marchas pode ser alterada de P para D, N ou R.
- Quando o indicador "READY" está piscando, a não é possível mudar a alavanca de mudança de marchas de P para outra posição, mesmo se a alavanca for operada. Aguarde até que o indicador "READY" mude da condição de luz intermitente para sólida e então opere novamente a alavanca.
- A posição da alavanca de mudança de marchas só pode ser alterada para M diretamente de D.

Além disso, se houver uma tentativa de mudar a alavanca de mudança de marchas movendo-a ou pressionando a posição P em qualquer uma das seguintes posições, o alarme sonoro soará e a operação da alavanca de mudança de marchas será desabilitada ou mudará automaticamente para N. Quando isso acontece, selecione uma posição para a alavanca de mudança.

- Situações em que a operação da alavanca de mudança de marchas é desabilitada:
  - Ao tentar mudar a posição da alavanca de mudança de marchas de P para outra posição, movendo a alavanca sem pressionar o pedal do freio.
  - Ao tentar mudar a posição da alavanca de mudança de marchas de P ou N para M movendo a alavanca de mudança de marchas.
  - Ao pressionar o botão de partida P com o veículo em movimento.<sup>\*1</sup>
- Situações em que a alavanca de

mudança de marchas mudará automaticamente para N:

- Quando há uma tentativa de selecionar a posição R movendo a alavanca de mudança de marchas enquanto o veículo está em movimento.<sup>\*2</sup>
- Quando há uma tentativa de selecionar a posição D movendo a alavanca de mudança de marchas enquanto o veículo está dando ré.<sup>\*3</sup>
- Quando a posição da alavanca de mudança de marchas for alterada de R para M
- Se for selecionado N durante a condução em uma determinada velocidade, mesmo que a alavanca de mudança de marchas não for mantida na posição N, a posição muda para N. Nessa situação, soa o alarme sonoro e uma mensagem de confirmação é exibida no computador de bordo colorido para informar ao motorista que a alavanca de mudança de marchas mudou para N.

\*1: A alavanca de mudança de marchas pode ser mudada para P ao conduzir em velocidades extremamente baixas.

\*2: A alavanca de mudança de marchas pode ser mudada para R ao conduzir em velocidades baixas.

\*3: A alavanca de mudança de marchas pode ser mudada para D ao conduzir em velocidades baixas.

#### ■ Alarme de advertência de ré

Ao mudar a alavanca para R, soará um alarme sonoro para informar o motorista que a alavanca de mudança de marchas está em R.

#### ■ Para proteger a transmissão automática

Se a temperatura do fluido da transmissão estiver alta, a mensagem "Transmission Fluid Temp High See Owner's Manual" (Alta Temperatura do Fluido da Transmissão. Consulte o Manual do Proprietário) será exibida no computador de bordo colorido e o veículo passará para o modo de proteção da transmissão automática-

mente. Providencie a inspeção do veículo em uma Concessionária Autorizada Lexus.

#### ■ Ao conduzir com o Controle de Velocidade (CC) ou com o Controle de Velocidade Adaptativo (ACC) ativado

Mesmo ao executar as ações abaixo com a intenção de habilitar o freio-motor, esse não será ativado porque o Controle de Velocidade (CC) ou o Controle de Velocidade Adaptativo (ACC) não será cancelado.

- Ao dirigir na posição D, reduzindo para 9, 8, 7, 6, 5 ou 4.
- Ao alterar o modo de condução para o modo esportivo enquanto a condução é realizada com a marcha na posição D (→P.248)

#### ■ Restrição da partida súbita (Controle de Tração)

→P.163

#### ■ AI-SHIFT

O AI-SHIFT seleciona automaticamente a marcha adequada de acordo com o desempenho do motorista e as condições de condução.

AI-SHIFT opera automaticamente quando a alavanca de mudança de marchas está em D. (A mudança da alavanca de mudança de marchas para a posição M cancela a função.)

#### ■ Se for exibida a mensagem sobre a operação de mudança

Para evitar que a posição da alavanca de mudança de marchas seja selecionada incorretamente ou o que o veículo se mova inesperadamente, a posição da alavanca de mudança de marchas pode ser alterada automaticamente ou a alavanca de mudança de marchas pode ser necessária. Nesse caso, mude a posição da alavanca de mudança de marchas seguindo as mensagens do computador de bordo colorido.

#### ■ Após a recarga/reconexão da bateria de 12 volts

→P.365

## ■ Personalização

Algumas funções podem ser personalizadas. (→P.442)

### ⚠ ATENÇÃO

#### ■ Dirigir em superfícies escorregadias

Não acelere ou mude a alavanca de mudança de marchas repentinamente. Mudanças repentinas podem acionar o freio-motor, o que pode fazer o veículo girar ou derrapar, e resultar em um acidente.

### ⚠ NOTA

#### ■ Condição de carga da bateria híbrida (bateria de tração)

Se a posição da alavanca de mudança de marchas estiver em N, a bateria híbrida (bateria de tração) não será carregada. Para ajudar a impedir que a bateria descarregue, evite deixar a posição N selecionada por longos períodos.

#### ■ Situações em que pode haver falha no sistema de controle da alavanca de mudança de marchas

Se alguma das situações a seguir ocorrer, pode haver falha no sistema de controle da alavanca de mudança de marchas.

Pare o veículo imediatamente em local seguro e em terreno nivelado, aplique o freio de estacionamento e entre em contato com sua Concessionária Autorizada Lexus.

- Quando uma mensagem de advertência é exibida no computador de bordo colorido indicando o sistema de controle da alavanca de mudança de marchas.
- O computador de bordo indica que não há uma posição selecionada por mais de alguns segundos.

## Posicionamento da alavanca de mudança de marchas

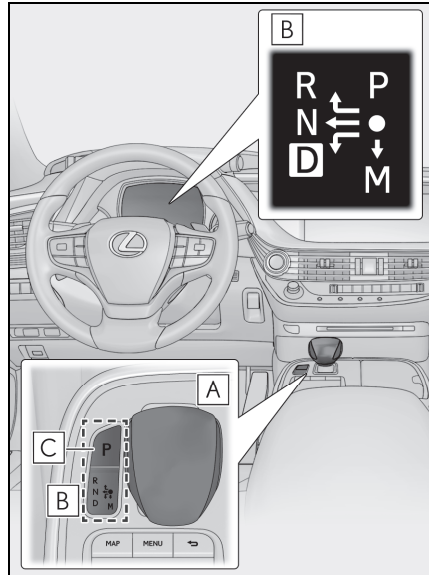

### A Alavanca de mudança de marchas

Opere a alavanca de mudança de marchas suavemente e de forma segura na direção da seta localizada no indicador de posição da alavanca de mudança de marchas.

Para mudar para N, deslize a alavanca de mudança de marchas na direção da seta e segure-a.

Solte a alavanca de mudança de marchas depois de cada operação de mudança para permitir que ela volte para a posição regular (●).

Mudar para M só é possível quando a posição da alavanca de mudança de marchas estiver em D.

Ao mudar de P para N, D ou R, ou de N, D, M ou R para P, de D ou M para R, ou de R para D certifique-se de que o pedal de freio esteja sendo pressionado e que o veí-

culo esteja parado.

### **B** Indicador da alavanca de mudança de marchas

Mostrador dos medidores:

A posição atual da alavanca de marchas está destacada.

Quando é selecionada uma posição que não seja D ou M, a seta voltada para M e o indicador de posição M serão exibidos em cinza.

Exibição da alavanca de mudança de marchas:

A posição de mudança atual fica iluminada.

Ao selecionar a posição da alavanca de mudança de marchas, certifique-se de que a posição tenha mudado para a posição desejada, verificando o indicador da alavanca de mudança de marchas fornecido no painel de instrumentos.

### **C** Alavanca na posição P



#### ATENÇÃO

#### ■ Para a alavanca de mudança de marchas

● Não remova o botão da alavanca de mudança de marchas ou use somente um botão da alavanca de mudança de marchas Lexus genuíno. Além disso, não pendure nada na alavanca de mudança de marchas. Isso pode impedir que ela retorne à posição, causando acidentes quando o veículo está em movimento.

● Para evitar a mudança acidental da posição da alavanca de mudança de marchas, não toque alavanca de mudança de marchas quando ela não estiver sendo utilizada.

## Alavanca na posição P

### ■ Ao mudar a posição da alavanca de mudança de marchas para P

Pare o veículo totalmente, aplique o freio de estacionamento e pressione o interruptor de posição P.

Quando a posição da alavanca de mudança de marchas é alterada para P, o interruptor acende.

Verifique se a alavanca de mudança de marchas mostra a posição P.

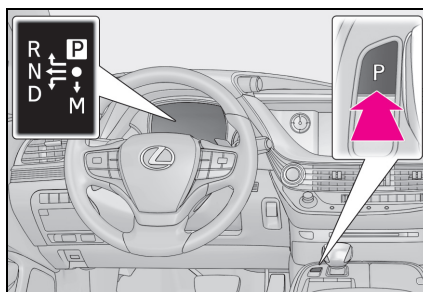

### ■ Ao mudar a posição da alavanca de mudança de marchas de P para outras posições

- Enquanto pressiona o pedal de freio com firmeza, opere a alavanca de mudança de marchas. Se a alavanca de mudança de marchas for operada sem pressionar o pedal do freio, o alarme sonoro soará e a operação da alavanca será desabilitada.
- Ao selecionar a posição da alavanca de mudança de marchas, certifique-se de que a posição tenha mudado para a posição desejada, verificando o indicador da alavanca de mudança de marchas fornecido no painel de instrumentos.

- A posição da alavanca de mudança de marchas não pode ser alterada de P para M diretamente.

#### ■ Função de seleção automática da posição P

Nas seguintes situações, a posição da alavanca de mudança de marchas é automaticamente alterada para P.

- Ao pressionar o botão de partida com o veículo parado enquanto o botão de partida estiver no modo LIGADO e a alavanca de mudança de marchas estiver em qualquer posição que não seja P (após a mudança da posição da alavanca de mudança de marchas para P, o botão de partida será desligado)
- Quando o veículo parar após o sistema híbrido ter parado em uma emergência durante a condução
- Quando a bateria de 12 volts descarregar enquanto a posição da alavanca de mudança de marchas estiver em outra posição que não seja P
- \* Quando o botão de partida é pressionado durante a condução em velocidades muito lentas, como imediatamente antes de parar o veículo, a alavanca de mudança de marchas pode mudar automaticamente para P. Certifique-se de que o veículo esteja totalmente parado antes de pressionar o botão de partida.

#### ■ Se não for possível mover a alavanca de mudança de marchas da posição P

É provável que a bateria de 12 V esteja descarregada. Verifique a bateria de 12 volts neste caso. (→P.417)



### ATENÇÃO

#### ■ Alavanca na posição P

- Não mova a alavanca para a posição P com o veículo em movimento. Se o interruptor de posição P for pressionado ao conduzir em velocidades muito baixas (por exemplo, imediatamente antes de parar o veículo), o veículo poderá parar repentinamente quando a alavanca de mudança de marchas mudar para P, o que poderia causar um acidente.
- Para evitar a mudança acidental da posição da alavanca de mudança de marchas, não toque no interruptor de posição P ou na alavanca de mudança de marchas quando ela não estiver sendo utilizada.
- Após mudar a alavanca de mudança de marchas em P, não libere o pedal do freio até que o indicador da alavanca de mudança de marchas mostre P e o indicador do freio de estacionamento acender. Caso contrário, o veículo pode se mover, podendo causar um acidente.



### NOTA

#### ■ Observações sobre a alavanca de mudança de marchas e a operação do interruptor de posição P

Evite operar repetidamente a alavanca de mudança de marchas e o interruptor de posição P várias vezes rapidamente. A função de proteção do sistema poderá ativar e, temporariamente, não será possível mudar a alavanca para outra posição que não seja P. Se isso acontecer, aguarde um pouco antes de tentar mudar a alavanca de mudança de marchas novamente.

## Seleção do modo de condução

### ■ Modo de condução

→P.248

### ■ Modo neve

O modo neve pode ser selecionado para atender as condições de condução em estradas escorregadias, como aquelas cobertas por neve.

Gire o botão do modo neve para trás.

O indicador do modo neve acende.

Gire o botão do modo neve para trás novamente para retornar ao modo normal.

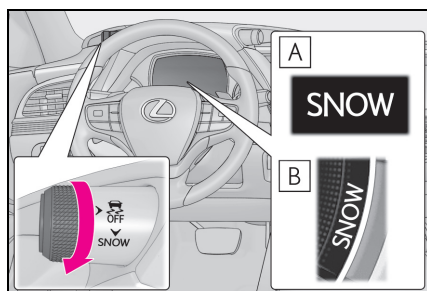

**A** Exceto para os modelos F SPORT

**B** Modelos F SPORT

### ■ Desativação automática do modo neve

O modo neve é desativado automaticamente se o botão de partida for desligado após a condução no modo neve.

## Seleção das faixas de mudança na posição D

Para dirigir usando temporariamente a seleção de faixa de mudança, opere o interruptor “-” ou “+” de mudança de marcha no volante de direção.

Quando o interruptor “-” de mudança

de marcha no volante de direção for operado, a faixa de mudança de marchas muda para uma faixa que permite a força do freio-motor apropriada para as condições de condução. Quando o interruptor “+” de mudança de marchas no volante estiver em uso, a faixa de mudança de marchas muda para uma faixa maior do que a atual.

Alterar a faixa de mudança permite a restrição da marcha mais alta, evita o aumento desnecessário de marcha e habilita o nível de força do freio motor a ser selecionado.

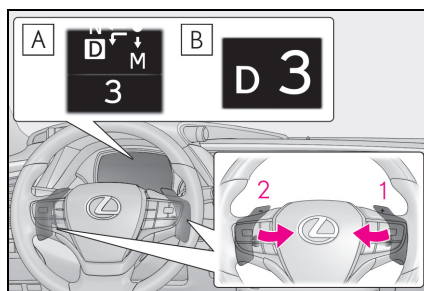

**A** Disponível

**B** Não disponível

**1** Aumento de marcha

**2** Redução de marcha

A faixa de marcha selecionada, de D1 a D10, será exibida no medidor.

Para voltar para a posição D de condução normal, o interruptor “+” de mudança no volante de direção deve ser pressionado por um certo período de tempo.



Tela dos medidores	Função
D2 - D10	A faixa de marchas entre D1 e a marcha selecionada é escolhida automaticamente dependendo da velocidade e condições de condução
D1	Configuração da faixa de mudança de marchas para D1

Uma faixa de mudança mais baixa irá resultar em maior força do freio-motor do que uma faixa de mudança mais alta.

#### ■ Desativação automática da seleção de passagem de marchas em posição D

A seleção de faixas de mudança na posição D será desativada nas situações abaixo:

- Quando o veículo for parado
- Caso o pedal do acelerador seja pressionado por um período maior que o determinado
- Quando a posição da alavanca de mudança de marchas for colocada em outra posição diferente de D.
- Quando o interruptor “+” de mudança de marchas no volante de direção for pressionado e segurado

#### ■ Alarme de advertência de restrição de redução de marcha

Para garantir a segurança e desempenho de condução, o funcionamento da redução de marcha poderá as vezes, ser restringido. Em algumas circunstâncias, a redução de marcha poderá não ser possível mesmo quando o interruptor de mudança de marchas no volante de direção for acionado. (O alarme soará duas vezes).

## Selecionando marchas na posição M

Para acessar o modo M, mova a alavanca de mudança de marcha para M. As marchas podem ser selecionadas acionando o dispositivo de troca de marchas no volante, permitindo que você dirija na marcha de sua escolha.

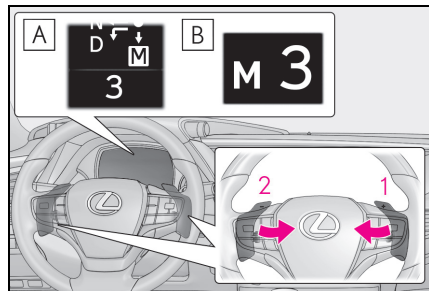

**A** Exceto para os modelos F SPORT

**B** Modelos F SPORT

- 1 Aumento de marcha
- 2 Redução de marcha

A marcha será trocada toda vez que o interruptor de mudança de marchas no volante de direção for acionado.

A marcha selecionada, de M1 a M10, será fixada e exibida no medidor.

Quando estiver na posição M, a marcha não mudará a menos que os interruptores de mudança de marcha no volante de direção sejam acionados.

Contudo, mesmo se estiver na posição M, as marchas mudarão automaticamente nas situações a seguir:

- Quando a velocidade do veículo for reduzida (apenas redução de marcha).

- Quando a velocidade do veículo for reduzida (apenas aumento de marcha).
- Quando o pedal do acelerador estiver firmemente pressionado.
- Se for necessário proteger a transmissão quando a temperatura do fluido da transmissão for alta ou baixa, ou por outras razões.

Além disso, a marcha não mudará quando a velocidade do veículo estiver baixa, mesmo se uma operação ascendente for realizada.

#### ■ Alarme de advertência de restrição de redução de marcha

Para garantir a segurança e desempenho de condução, o funcionamento da redução de marcha poderá as vezes, ser restringido. Em algumas circunstâncias, a redução de marcha poderá não ser possível mesmo quando o interruptor de mudança de marchas no volante de direção for acionado. (O alarme soará duas vezes).

### Indicador de mudança de marchas

A tela do Indicador de Mudança de Marchas é um guia para auxiliar o motorista na melhoria do desempenho do veículo reduzindo as emissões de escapamento e melhorando a economia de combustível dentro dos limites de desempenho do motor.

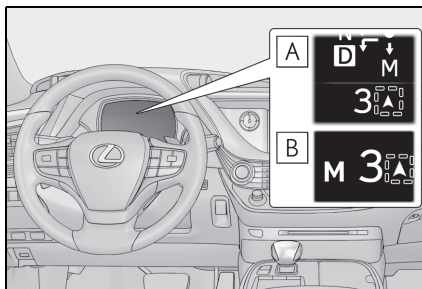

**A** Indicador de aumento de marcha

**B** Indicador de aumento de marcha (não disponível)

#### ■ Função do indicador de mudança de marchas

- Esta função é acionada automaticamente durante o modo M de condução.
- Ao acompanhar o indicador de aumento de marcha e fazer a mudança devida, é possível obter maior economia de combustível e reduzir as emissões do escapamento.
- O indicador de mudança de marchas não possui uma função equivalente para redução de marchas.
- Dependendo das condições de condução, o Indicador de Mudança de Marchas pode não exibir a mudança de marchas ascendente na tela durante o modo de condução M.

## ⚠ ATENÇÃO

### ■ Visor do Indicador de Mudança de Marchas

Por questões de segurança, o motorista não deve olhar apenas para o monitor. Consulte-o apenas quando for seguro, considerando as condições do trânsito e da estrada. Caso contrário poderá ocorrer um acidente.

## Alavanca do sinalizador de direção

### Instruções de acionamento

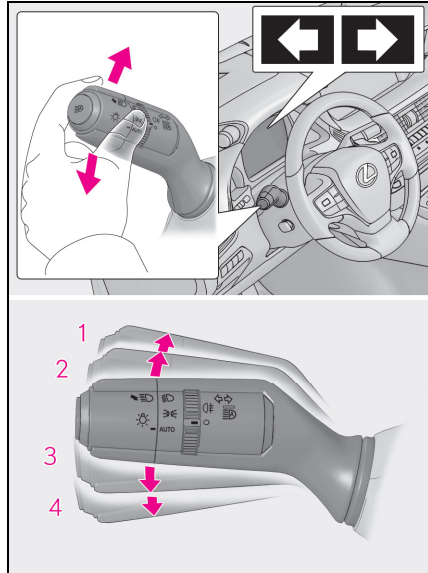

- 1 Curva à direita
- 2 Mudança para a faixa da direita (mova a alavanca parcialmente para cima e solte-a)  
A seta para a direita piscará 3 vezes.
- 3 Mudança para a faixa da esquerda (mova a alavanca parcialmente para baixo e solte-a)  
A seta para a esquerda piscará 3 vezes.
- 4 Curva à esquerda

■ Os sinalizadores de direção poderão ser acionados quando

○ botão de partida estiver no modo LIGADO.

- Se o indicador piscar mais rapidamente do que o normal

Verifique se as lâmpadas dos sinalizadores de direção dianteiros ou traseiros não estão queimadas.

- Se os sinalizadores de direção pararem de piscar antes de realizar a mudança de faixa

Acione a alavanca novamente.

- Personalização

Algumas funções podem ser personalizadas. (→P.442)

## Freio de estacionamento

O freio de estacionamento pode ser liberado automaticamente ou manualmente.

Em modo automático, o freio de estacionamento pode ser aplicado ou liberado automaticamente de acordo com a operação da alavanca de mudança de marchas. Mesmo quando estiver no modo automático, o freio de estacionamento pode ser aplicado e liberado manualmente.

## Instruções de acionamento

- Uso do modo manual

O freio de estacionamento pode ser aplicado e destravado manualmente.

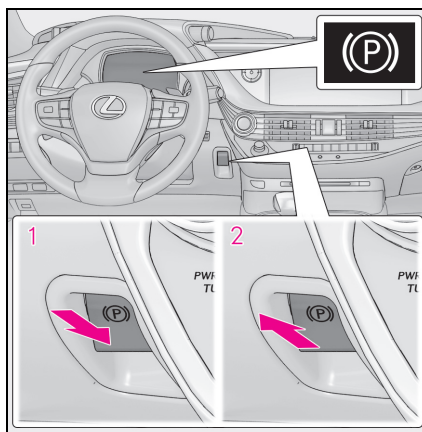

- 1 Pressione o interruptor para aplicar o freio de estacionamento

A luz do indicador de freio de estacionamento ligará.

Pressione e segure o interruptor freio de

estacionamento se uma emergência acontecer e se necessário acione o freio de acionamento do freio de estacionamento enquanto o veículo é conduzido.

## 2 Puxe o interruptor para liberar o freio de estacionamento

- Pressione o interruptor do freio de estacionamento enquanto pressiona o pedal de freio.
- Usando a função de destravamento automático do freio de estacionamento, o freio de estacionamento pode ser liberado ao pressionar o pedal do acelerador. Ao usar essa função, pressione o pedal do acelerador vagarosamente.

Certifique-se de que a luz indicadora do freio de estacionamento desligará.

### ■ Ligar o modo automático

Enquanto o veículo estiver parado, pressione e segure o interruptor do freio de estacionamento até que uma mensagem seja mostrada no computador de bordo colorido.

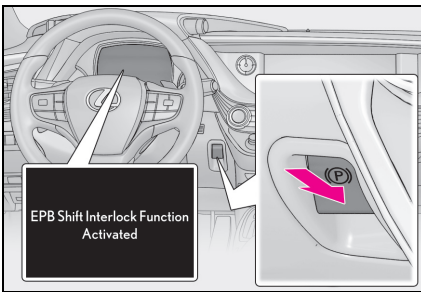

Quando o modo automático for ligado, o freio de estacionamento funcionará conforme segue.

- Quando a posição da alavanca de mudança de marchas for mudada para P, o freio de estacionamento será destravado e a luz indicadora do freio de estacionamento apa-

gará.

- Quando a posição da alavanca de mudança de marchas for mudada para P, o freio de estacionamento será aplicado e a luz indicadora do freio de estacionamento acenderá.

Opere a alavanca de mudança de marchas e o interruptor de posição P com o veículo parado e o pedal do motor pressionado.

### ■ Desligar o modo automático

Enquanto o veículo estiver parado, puxe e segure o interruptor do freio de estacionamento até que uma mensagem seja exibida no computador de bordo colorido.

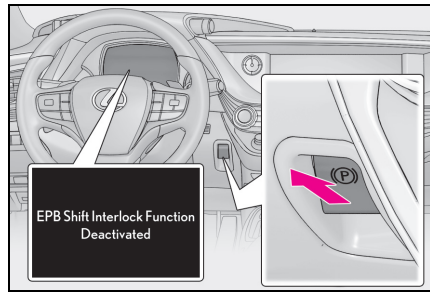

### ■ Acionamento do freio de estacionamento

- Quando o botão de partida não estiver no modo LIGADO, o freio de estacionamento não pode ser liberado usando o interruptor do freio de estacionamento.
- Quando o botão de partida não estiver no modo LIGADO, o modo automático (acionamento e liberação do freio automático) torna-se indisponível.
- **Função de destravamento automático do freio de estacionamento**
  - Quando a posição da alavanca de mudança de marchas for alterada para P, o freio de estacionamento será destra-

vado no modo automático.

- Quando as condições seguintes forem atendidas no modo manual, o freio de estacionamento pode ser liberado ao pressionar o pedal do acelerador.
- Se a porta do motorista estiver fechada
- Se o motorista não estiver usando o cinto de segurança
- Se a posição da alavanca de mudança de marchas estiver em D, M ou R

■ **Se a mensagem "EPB Frequently Operated Wait a Minute" (EPB Frequentemente Acionada. Aguarde um Minuto) for exibida no computador de bordo colorido**

Se o freio de estacionamento for acionado repetidamente por um curto período de tempo, o sistema pode restringir o uso do mesmo para evitar o superaquecimento. Se isto acontecer, pare de acionar o freio de estacionamento. A operação voltará ao normal após aproximadamente 1 minuto.

■ **Se as mensagens "EPB Activation Stopped Incompletely" (Ativação do EPB Parada Incompletamente) ou "EPB Unavailable" (EPB Indisponível) for exibida no computador de bordo colorido**

Acione o interruptor do freio de estacionamento. Se a mensagem não desaparecer depois de operar o interruptor diversas vezes, o sistema pode estar apresentando falhas. Providencie a inspeção do veículo em uma Concessionária Autorizada Lexus.

■ **Som de acionamento do freio de estacionamento**

Quando o freio de estacionamento estiver em funcionamento, poderá ser ouvido um ruído do motor (silvo). Isto não indica uma falha.

■ **Acionamento do freio de estacionamento**

- Dependendo do modo do botão de partida, a luz indicadora do freio de estacionamento acenderá e permanecerá acesa como descrito abaixo:  
Modo LIGADO: Acende até que o freio de estacionamento seja liberado.  
Fora do modo ON (LIGADO): Permanece ligada por aproximadamente 15

segundos.

- Quando o botão de partida for desligado com o freio de estacionamento aplicado, a luz indicadora do freio de estacionamento acenderá por cerca de 15 segundos. Isto não indica uma falha.

■ **Quando o interruptor de freio de estacionamento não funcionar corretamente**

O modo automático (acionamento e liberação do freio automático) será ligado automaticamente.

■ **Estacionar o veículo**

→P.162

■ **Alarme de advertência do freio de estacionamento aplicado**

Um alarme soar se o veículo for conduzido com o freio de estacionamento engatado. A mensagem "EPB Applied" (EPB Aplicado) é exibida no computador de bordo colorido. (com o veículo atingindo a velocidade de 5 km/h)

■ **Se o indicador de advertência do sistema de freios acender**

→P.398



**ATENÇÃO**

■ **Ao estacionar o veículo**

Não deixe uma criança sozinha no veículo. O freio de estacionamento poderá ser destravado de forma não intencional e há o perigo de o veículo se movimentar, o que pode provocar um acidente, resultando em ferimentos graves ou fatais.



## NOTA

### ■ Ao estacionar o veículo

Antes de sair do veículo, aplique o freio de estacionamento, coloque a posição da alavanca de mudança de marchas em P, certifique-se de que o veículo não se moverá.

### ■ Quando houver defeito no sistema

Pare o veículo em um local seguro fora da pista e verifique as mensagens de advertência.

### ■ Quando o freio de estacionamento estiver emperrado devido a uma falha

Dirigir o veículo com o freio de estacionamento aplicado, resultará em superaquecimento dos componentes do freio o que poderá afetar o desempenho dos freios e aumentar o desgaste dos mesmos.

Neste caso, providencie a inspeção do veículo em uma Concessionária Autorizada Lexus imediatamente.

## Brake Hold

O sistema brake hold mantém o freio aplicado quando a posição da alavanca de mudança de marchas está em D, M ou N com o sistema ligado e o pedal de freio pressionado para parar o veículo. O sistema libera o freio quando o pedal do acelerador é pressionado com a posição da alavanca de mudança de marchas em D ou M para permitir a partida suave.

## Habilitar o sistema

Pressione o interruptor de brake hold para ligar o sistema

O indicador de brake hold no modo de espera (verde) **A** acende. Enquanto o sistema segura o freio, o indicador de brake hold acionado (amarelo) **B** acende.

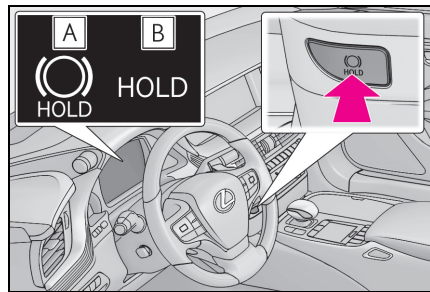

### ■ Condições de operação do brake hold

O brake hold não pode ser acionado nas seguintes condições:

- Se a porta do motorista estiver aberta.
- Se o motorista não estiver com o cinto de segurança acionado.

Se quaisquer condições supracitadas

forem detectadas quando o brake hold estiver habilitado, o sistema se desligará e a luz indicadora do modo de espera da brake hold se desligará. Além disso, se quaisquer condições forem detectadas enquanto o sistema estiver acionando o freio, um alerta sonoro e uma mensagem serão exibidos no mostrador multifunção. O freio de estacionamento será acionado automaticamente.

### ■ Função do brake hold

- Se o pedal de freio for liberado por um período de aproximadamente 3 minutos depois que o sistema passou a segurar o freio, o freio de estacionamento será acionado automaticamente. Neste caso, um alarme de advertência soa e uma mensagem é apresentada no computador de bordo colorido.
- Para desligar o sistema enquanto o sistema estiver retendo o freio, pressione firmemente o pedal de freio e pressione o botão novamente.
- A função de brake hold pode não segurar o veículo se o mesmo estiver em um acive acentuado. Nesta situação pode ser necessário que o motorista utilize os freios. Um alarme de advertência soará e o computador de bordo colorido informará ao motorista sobre essa situação. Se uma mensagem de advertência for exibida no computador de bordo colorido, leia a mensagem e siga as instruções.

### ■ Quando o freio de estacionamento for acionado automaticamente enquanto o sistema está segurando os freios

Realize qualquer uma das operações a seguir para destravar o freio de estacionamento.

- Pressione o pedal do acelerador. (O freio de estacionamento não será liberado automaticamente se o cinto do banco não estiver fixado).
- Acione o interruptor do freio de estacionamento com o pedal de freio pressionado.

Certifique-se de que a luz indicadora do freio de estacionamento apaga. (→P.186)

### ■ Quando for necessário providenciar uma inspeção em uma Concessionária Autorizada Lexus

Quando o indicador (verde) do modo de espera de brake hold não acender, mesmo que o interruptor do brake hold esteja pressionado com as condições do respectivo sistema atendidas, o sistema poderá apresentar uma falha. Providencie a inspeção do veículo em uma Concessionária Autorizada Lexus.

### ■ Se a mensagem "Brake Hold Fault Depress Brake to Deactivate Visit Your Dealer" (Falha no Brake Hold. Pressione o Freio para Desativar. Visite uma Concessionária Autorizada) ou "Brake Hold Malfunction Visit Your Dealer" (Falha no Brake Hold. Visite uma Concessionária Autorizada Lexus) for exibida no computador de bordo colorido

O sistema pode estar apresentando uma falha. Providencie a inspeção do veículo em uma Concessionária Autorizada Lexus.

### ■ Mensagens de advertência e alarmes

Mensagens e alarmes de advertência são usados para indicar uma falha do sistema ou informar ao motorista sobre a necessidade de cautela. Se uma mensagem de advertência for exibida no computador de bordo colorido, leia a mensagem e siga as instruções.

### ■ Se o indicador de brake hold acionado piscar

→P.403



**ATENÇÃO****■ Quando o veículo está em um aclave acentuado**

Seja cauteloso ao utilizar o brake hold em um aclave acentuado. A função de brake hold pode não reter o veículo em uma situação como essa.

**■ Quando estiver parado em uma estrada escorregadia**

○ sistema pode não segurar o veículo quando os limites de aderência dos pneus forem excedidos. Não utilize o sistema quando estiver parado em uma estrada escorregadia.

**NOTA****■ Ao estacionar o veículo**

○ brake hold não foi projetado para uso quando o veículo ficar estacionado por um longo período de tempo. ○ desligamento do botão de partida enquanto o sistema está acionando o freio pode liberá-lo, o que pode fazer com que o veículo se mova. Ao operar o botão de partida, pressione o pedal de freio, coloque a posição da alavanca de mudança de marchas em P e aplique o freio de estacionamento.



## Interruptor dos faróis

Os faróis podem ser acionados manual ou automaticamente.

### Instruções de acionamento

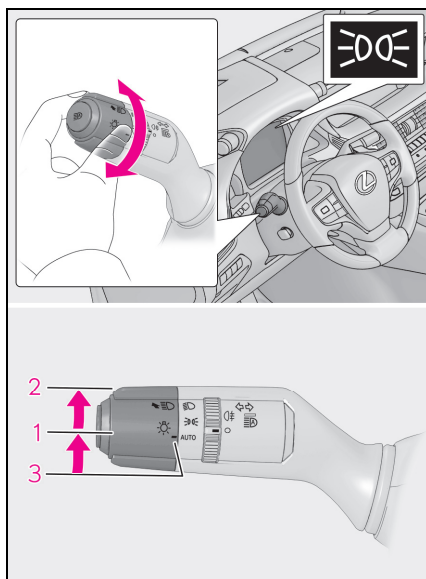
Ao operar o interruptor , as luzes se acendem da seguinte forma:



- 1  As luzes de posição dianteiras, as lanternas traseiras, a luz da placa de licença e as luzes do painel de instrumentos acendem.
- 2  Os faróis e todas as luzes listadas acima acendem.
- 3 AUTO Os faróis, luzes diurnas (DLR) (→P.192) e todas as luzes listadas acima acendem e apagam automaticamente.

■ O modo automático pode ser usado quando

O botão de partida estiver no modo LIGADO.

■ Sistema de luzes diurnas (DLR)

Para tornar o seu veículo mais visível para os outros motoristas durante o dia, as luzes diurnas (DLR) acendem automaticamente sempre que o sistema híbrido for acionado e o freio de estacionamento for destravado com o interruptor do farol desligado na posição AUTO. (Iluminação mais intensa do que as luzes de posição dianteiras). As luzes diurnas (DLR) não foram desenvolvidas para o uso noturno.

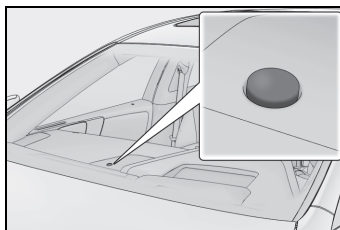

■ Sensor de controle do farol



O sensor poderá não funcionar corretamente se um objeto for posicionado sobre o sensor, ou se algum objeto for fixado no para-brisa, causando obstrução do sensor. Isto irá interferir na capacidade do sensor em detectar o nível da luz ambiente e poderá resultar em uma falha no sistema automático dos faróis.

■ Sistema de desligamento automático de luzes

Os faróis e todas as luzes se apagam após desligar o botão de partida e abrir a porta do motorista.

Para acender as luzes novamente, coloque o botão de partida no modo IGNIÇÃO LIGADA ou desligue o interruptor de luz uma vez e em seguida retorne para a posição  ou .

Para acender as luzes novamente, coloque o botão de partida no modo LIGADO ou desligue o interruptor da luz uma vez e, em

seguida, coloque-o de volta em na posição

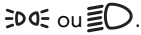

### ■ Alarme de aviso de luzes

Um alarme irá soar quando o botão de partida for desligado ou posicionado no modo ACESSÓRIOS, e a porta do motorista for aberta enquanto as luzes estiverem acesas.

### ■ Sistema de regulagem automática dos faróis

O nível dos faróis será ajustado automaticamente conforme o número de passageiros e a condição de carga do veículo para garantir que os faróis não irão interferir com outros usuários da pista.

### ■ Função de economia da bateria de 12 volts

Para evitar a descarga da bateria de 12 volts do veículo, se os faróis e/ou as lanternas traseiras estiverem acesos quando o botão de partida for desligado, a função de economia da bateria de 12 volts funcionará e desligará automaticamente as luzes após, aproximadamente, 20 minutos. Quando o botão de partida estiver no modo LIGADO, a função de economia da bateria de 12 volts será desativada.

Quando qualquer um dos procedimentos a seguir for realizado, a função de economia da bateria de 12 volts será cancelada uma vez e reativada em seguida. Todas as luzes serão desligadas automaticamente 20 minutos após a reativação da função de economia da bateria de 12 volts:

- Quando o interruptor dos faróis for acionado
- Quando uma porta ou o porta-malas for aberto ou fechado

### ■ Controle de iluminação da luz de entrada

As luzes de posição dianteiras acendem automaticamente à noite quando as portas são destravadas usando a função de entrada ou a função de controle remoto, se o interruptor das luzes estiver na posição

AUTO.

### ■ Personalização

Algumas funções podem ser personalizadas. (→P.442)



### ■ Para evitar a descarga da bateria de 12 volts

Não deixe as luzes acesas durante um período além do necessário quando o sistema híbrido estiver desligado.

## Acender o farol alto

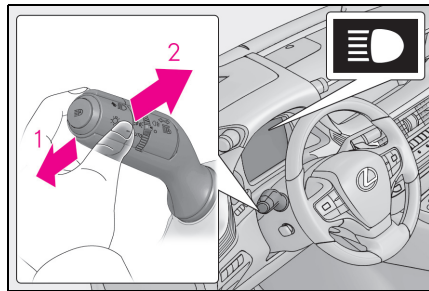

- 1 Com os faróis acesos, pressione para frente a alavanca para acender o farol alto.

Retorne a alavanca à posição central para apagar o farol alto.

- 2 Mova a alavanca na direção do seu corpo e solte-a para piscar os faróis altos uma vez.

Você poderá piscar o farol alto com os faróis acesos ou apagados.

## Luzes de direção

- Quando houver a operação do volante de direção ou da alavanca do sinalizador de direção enquanto os faróis estiverem ligados (farol baixo), a luz de direção acenderá e iluminará a direção do movimento

do veículo. As luzes de direção são projetadas para garantir excelência na visibilidade ao fazer uma curva em um cruzamento.

No entanto, quando a velocidade do veículo for um pouco acima de 35 km/h, as luzes de direção não se acenderão.

- Quando a posição da alavanca de mudança de marchas estiver em R enquanto os faróis estiverem ligados (farol baixo), ambas as luzes de direção ligarão. Essa função foi desenvolvida para melhorar a visibilidade durante o estacionamento.

---

#### ■ Luzes de direção

Quando as luzes de direção estiverem acesas por mais de 30 minutos, elas se apagam automaticamente.

## Farol Alto Automático (AHB)

O Farol Alto Automático (AHB) utiliza um sensor de câmera localizado atrás da parte superior do para-brisa para avaliar a intensidade das luzes emitidas pelos veículos à frente, as luzes nas ruas etc., e liga ou desliga automaticamente os faróis altos, conforme necessário.

### ATENÇÃO

#### ■ Limites do Farol Alto Automático (AHB)

Não confie totalmente no sistema de Farol Alto Automático (AHB). Sempre dirija com segurança, sendo cauteloso ao observar as proximidades, desligando e ligando os faróis altos manualmente quando for necessário.

#### ■ Para evitar a operação incorreta do sistema de Farol Alto Automático (AHB)

Não sobrecarregue o veículo com peso além do especificado.

## Ativação do Farol Alto Automático (AHB)

- 1 Pressione o interruptor do Farol Alto Automático (AHB).

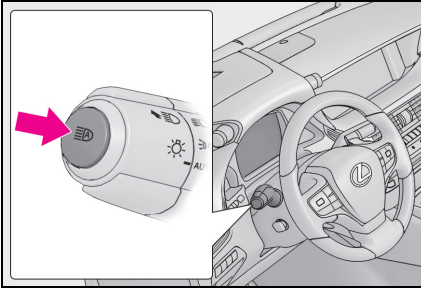

- 2 Coloque o interruptor dos faróis na posição ou AUTO.

Quando a alavanca do interruptor do farol alto está na posição de farol baixo, o sistema AHB será habilitado e o indicador AHB acenderá.

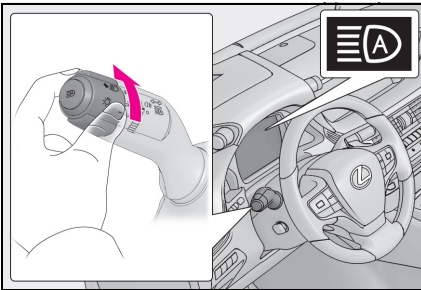

### Condições em que os faróis altos acendem/apagam automaticamente

- Quando todas as condições a seguir forem atendidas, os faróis altos serão ligados automaticamente (após aproximadamente 1 segundo):
  - A velocidade do veículo é de aproximadamente 30 km/h ou superior.
  - A área a frente do veículo estiver escura.
  - Se não houver veículos à frente com os faróis ou lanternas traseiras ligados.
  - Houver poucas luzes na estrada à frente.

- Se alguma das condições a seguir for atendida, os faróis altos serão apagados automaticamente:
  - A velocidade do veículo está abaixo de aproximadamente 25 km/h.
  - Se a área à frente do veículo não estiver escura.
  - Se os veículos à frente deles estiverem com os faróis ou lanternas traseiras ligados.
  - Se houver muitas luzes na estrada à frente.

### Informações de detecção pelo sensor da câmera

- Os faróis altos podem não ser apagados automaticamente nas seguintes situações:
  - Quando um veículo aparecer repentinamente em sua direção, vindo de uma curva
  - Se o seu veículo for ultrapassado por outro veículo
  - Quando os veículos à frente não puderem ser detectados devido a uma sequência de curvas, divisões entre as pistas ou árvores nas laterais da pista
  - Quando os veículos à frente surgirem na faixa mais distante em uma estrada larga
  - Quando as luzes dos veículos à frente não estiverem acesas
- Os faróis altos podem ser apagados se for detectado um veículo à frente usando as luzes de neblina sem acender os faróis.
- Luzes domiciliares, iluminação das vias, placas de trânsito e painéis ou placas iluminados e outros objetos refletivos podem ativar os faróis baixos, ou mantê-los acesos.
- Os fatores a seguir podem afetar a quantidade de tempo necessário para o acionamento ou desligamento dos faróis altos:
  - A intensidade do brilho dos faróis, luzes de neblina e lanternas traseiras dos veículos à frente
  - O movimento e direção do veículo à frente
  - Quando um veículo a frente do seu tiver luzes funcionando em apenas um dos

- lados
- Quando um veículo a frente do seu utilizar duas rodas
  - A condição da estrada (gradiente, curva, condição da superfície da estrada, etc.)
  - O número de passageiros e a quantidade de bagagem no veículo
  - Quando os faróis altos podem acender ou apagar inesperadamente.
  - Bicicletas ou veículos similares podem não ser detectados.
  - Nas situações descritas a seguir, o sistema pode ser incapaz de detectar com precisão os níveis de luminosidade das áreas adjacentes ao veículo. Isso pode fazer com que os faróis baixos permaneçam acionados e os faróis altos pisquem ou ofusquem pedestres ou veículos à frente. Nesse caso, é necessário alterar manualmente entre os faróis baixos e altos.
  - Durante intempéries (chuva forte, neblina, tempestades de areia, etc.)
  - Quando o para-brisa é obscurecido por neblina, névoa, sujeira, etc.
  - Quando o para-brisa estiver sujo ou danificado
  - O sensor da câmera está deformado ou sujo
  - Quando a temperatura do sensor da câmera estiver extremamente alta
  - Quando o nível de luminosidade das áreas adjacentes for igual ao dos faróis, das lanternas traseiras ou das luzes de neblina
  - Quando os faróis ou lanternas traseiras dos veículos à frente estiverem desligados, sujos, forem coloridos, ou estiverem desajustados
  - Quando o veículo for atingido por água, poeira, etc. vinda de um veículo atrás
  - Quando o veículo for conduzido em uma área onde haja troca intermitente entre luminosidade e escuridão
  - Quando o veículo for frequente e repetidamente conduzido em pistas onde haja muitos aclives e declives ou em estradas acidentadas, com superfícies irregulares (como estradas não pavimentadas, estradas de cascalho, etc.).
  - Ao fazer curvas frequente e repetida-

- mente ou dirigir em vias com muito vento
- Quando houver um objeto altamente refletivo a frente do veículo, como uma placa ou espelho
- A traseira de um veículo à frente é altamente refletiva, como um contêiner ou caminhão
- Quando os faróis do veículo estiverem danificados ou sujos, ou não forem nivelados adequadamente
- O veículo está inclinando devido a um pneu furado, o reboque de um trailer, etc.
- Quando os faróis são alternados entre faróis altos e faróis baixos repetidamente, de maneira anormal
- Quando o motorista acredita que os faróis altos podem piscar, ofuscando pedestres e outros veículos
- Quando o veículo for usado em uma área na qual o tráfego seja pelo lado oposto da rua, no país para o qual o veículo foi projetado, por exemplo, usar um veículo projetado para tráfego do lado direito em uma área de condução do lado esquerdo, ou vice-versa

### Ligar/desligar os faróis altos manualmente

#### ■ Mudar para faróis baixos

Pressione o interruptor do Farol Alto Automático (AHB).

O indicador AHB desligará.

Pressione o interruptor para ativar o Farol Alto Automático (AHB) novamente.

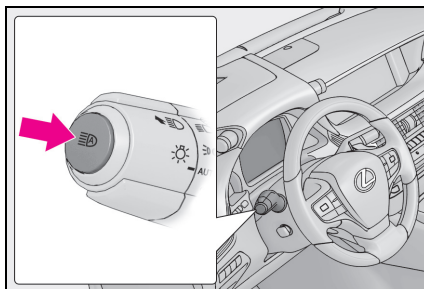

### ■ Alternar para faróis altos

Empurre a alavanca para direção oposta do seu corpo.

O indicador AHB irá apagar e o indicador de farol alto irá acender.

Puxe a alavanca para sua posição original para ativar o sistema de Farol Alto Automático (AHB).

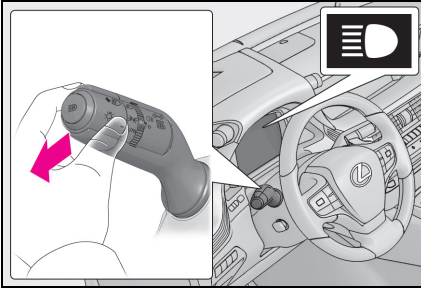

### ■ Alternar para faróis altos temporariamente

Os faróis altos são acesos enquanto a alavanca for puxada em sua direção. Coloque a alavanca em sua posição original para acender os faróis baixos. Um pouco depois dos faróis baixos serem acesos, o sistema de Farol Alto Automático (AHB) será ativado novamente.

## Luzes de neblina dianteiras

As luzes de neblina dianteiras são um sistema que ilumina as luzes de direção para garantir a visibilidade ao conduzir em condições climáticas rigorosas, como chuva ou neblina.

## Habilitar/desabilitar as luzes de neblina dianteiras

- 1 Coloque o interruptor dos faróis na posição ou AUTO.
- 2 Coloque o anel do interruptor na posição .

Quando o interruptor é liberado, ele retorna para .

Quando o sistema de Luzes de Neblina Dianteiras está habilitado, o indicador de Luzes de Neblina Dianteiras acenderá no medidor.

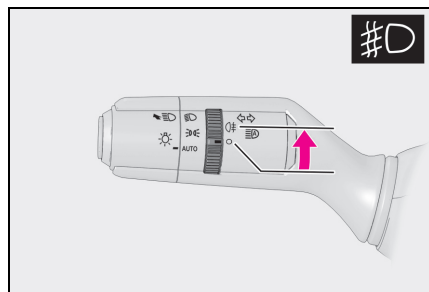

Coloque o anel do interruptor na posição novamente para desabilitar o sistema.

### ■ Condições de operação

As luzes de direção acenderão quando as

luzes de neblina dianteiras forem habilitadas e as condições seguintes forem atendidas:

- Os faróis estão acesos
- A velocidade do veículo está abaixo de, aproximadamente, 45 km/h.

Quando a velocidade do veículo aumentar para aproximadamente 45 km/h ou mais, as luzes serão temporariamente desligadas. As luzes acenderão quando a velocidade do veículo for menor que, aproximadamente, 35 km/h.

#### ■ Luzes de neblina traseiras

Quando o sistema de luzes de neblina dianteiras está habilitado, as luzes de neblina traseiras também poderão acender. (→P.198)



#### ■ Personalização

É possível ativar ou desativar a habilitação do sistema de Luzes de Neblina Dianteiras quando as luzes de neblina traseiras estiverem habilitadas. (→P.442)

## Luzes de neblina traseiras

**Ao conduzir em condições climáticas rigorosas, como chuva ou neblina, as luzes de neblina traseiras podem ser usadas para fazer seu veículo mais visível para os outros veículos.**

## Instruções de acionamento

- 1 Coloque o interruptor dos faróis na posição  ou AUTO .
- 2 Coloque o anel do interruptor na posição  .

Quando o interruptor é liberado, ele retorna para  .

Quando as luzes de neblina traseiras estiverem ligadas, o indicador da luz de neblina traseira acenderá no medidor.

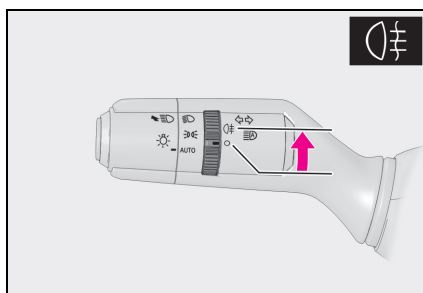

Coloque o anel do interruptor na posição  novamente para desabilitar as luzes de neblina traseiras.

#### ■ Condições de iluminação

- Quando habilitadas, as luzes de neblina traseiras operam quando os faróis estiverem acesos.



- Quando acesas, as luzes de neblina traseiras, permanecerão acesas até que as lanternas traseiras sejam desligadas.

#### ■ Uso das luzes de neblina traseiras

Utilize as luzes de neblina traseiras apenas quando necessário. Se as luzes de neblina traseiras forem utilizadas quando a visibilidade não estiver ruim, elas podem impedir a visibilidade dos motoristas nos seguintes veículos.

#### ■ Operação vinculadas ao sistema de Luzes de Neblina Dianteiras

Quando as luzes de neblina traseiras estão acesas, o sistema de Luzes de Neblina Dianteiras também poderão operar. (→P.197)

#### ■ Personalização

É possível ativar ou desativar a habilitação do sistema de Luzes de Neblina Dianteiras quando as luzes de neblina traseiras estiverem habilitadas. (→P.442)

## Limpadores e lavador do para-brisa

A operação da alavanca alterna as operações entre automática e manual e aciona o lavador.



NOTA

#### ■ Quando o para-brisa estiver seco

Não use os limpadores, uma vez que poderão danificar o para-brisa.

## Acionar as alavancas do limpador do para-brisa

Ao puxar a alavanca , os limpadores e o lavador começam a funcionar. Se AUTO for selecionado, os limpadores irão funcionar automaticamente quando o sensor detectar chuva. O sistema irá ajustar automaticamente o período de intermitência dos limpadores de acordo com o volume da chuva e a velocidade do veículo.

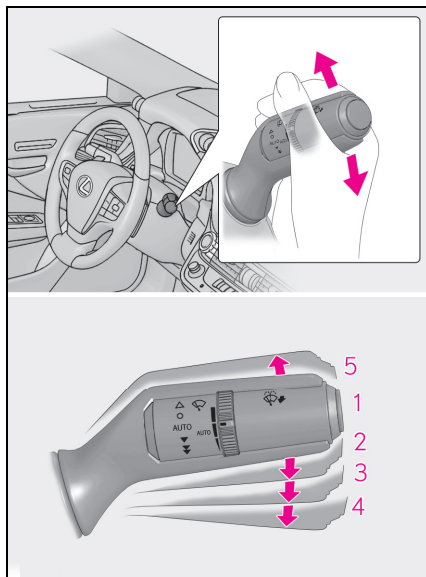

- 1** ○ Desligado
- 2** AUTO Operação do sensor de chuva
- Os limpadores irão funcionar automaticamente quando o sensor detectar chuva. O sistema irá ajustar automaticamente o período de intermitência dos limpadores de acordo com o volume da chuva e a velocidade do veículo.
- 3** ▼ Operação em baixa velocidade
- 4** ▽ Operação em alta velocidade
- 5** △ Operação temporária

Se AUTO for selecionado, a sensibilidade do sensor poderá ser ajustada acionando-se o anel do interruptor.

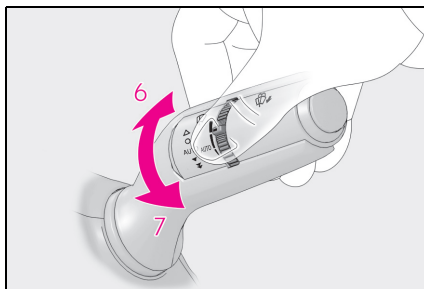

- 6** Aumentar a sensibilidade
- 7** Reduzir a sensibilidade

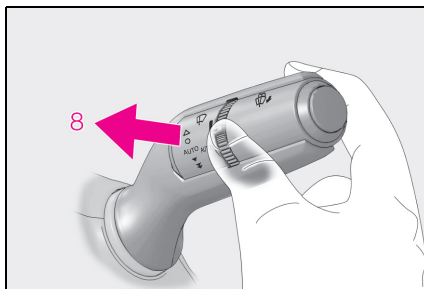

- 8** Operação dupla do lavador/limpador

Puxar a alavanca opera os limpadores e o lavador.

(Após funcionarem várias vezes, os limpadores funcionam mais uma vez após um pequeno atraso para evitar gotas no para-brisa. Contudo, a prevenção ao gotejamento de água não opera enquanto o veículo estiver em movimento).

Quando o botão de partida estiver no modo ON (LIGADO) e as luzes estiverem acesas, se a alavanca estiver puxada, os limpadores do farol funcionarão uma vez. Depois disso, os limpadores dos faróis funcionarão a cada 5ª vez que a alavanca for puxada.

■ O limpador e o lavador do para-brisa poderão ser usados quando

- botão de partida estiver no modo

LIGADO.

### ■ Efeitos da velocidade do veículo na operação do limpador

Mesmo que os limpadores não estejam no modo "AUTO", a velocidade do veículo interfere no tempo de acionamento do sistema de prevenção contra respingos do limpador.

Com a seleção do limpador de para-brisa em baixa velocidade, a operação de limpador será alterada da operação em baixa velocidade para intermitente somente quando o veículo estiver parado. (Entretanto, não poderá haver comutação quando a sensibilidade do sensor estiver ajustada no nível mais alto.)

### ■ Sensor de chuva

- O sensor interpreta o volume de chuva. Um sensor ótico foi adotado. O sensor poderá não funcionar adequadamente quando a luz do nascente ou poente atingir intermitentemente o para-brisa, ou se houver insetos no para-brisa.

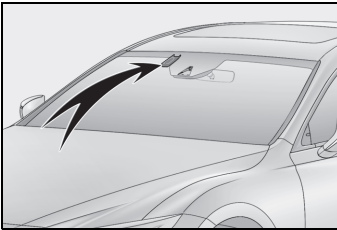

- Se o limpador for posicionado no modo AUTO enquanto o botão de partida estiver no modo LIGADO, os limpadores funcionarão uma vez, indicando que o modo AUTO está ativado.
  - Se a temperatura do sensor de chuva for de 85°C ou mais, ou de -15°C ou menos, o funcionamento automático poderá não ocorrer. Nesse caso, acione o limpador em qualquer modo, exceto o modo "AUTO".
- Se não houver pulverização de fluido do lavador

Verifique se o bico do lavador não está obstruído, e se há fluido no reservatório do lavador do para-brisa.

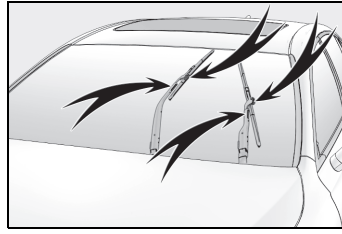

### ■ Função de parada do limpador do para-brisa vinculada à abertura da porta dianteira

Quando AUTO for selecionado e os limpadores do para-brisa estiverem funcionando, se uma porta dianteira for aberta enquanto o veículo estiver parado e a posição da alavanca de mudança de marchas estiver selecionada, a operação dos limpadores do para-brisa será interrompida para evitar que alguém próximo ao veículo seja atingido pela água dos limpadores. Quando a porta dianteira for fechada, a operação do limpador será retomada.

### ■ Ao parar o sistema híbrido em caso de emergência durante a condução

Se os limpadores do para-brisa estiverem funcionando quando o sistema híbrido estiver parado, os limpadores do para-brisa funcionarão em alta velocidade. Após a parada do veículo, a operação voltará ao normal quando o botão de partida for colocado no modo ON (LIGADO) ou a operação não será interrompida quando a porta do motorista for aberta.

### ■ Ativação do desembaçador do espelho retrovisor externo associada à operação do limpador de para-brisa

O desembaçador do espelho retrovisor externo é acionado automaticamente quando você opera os limpadores de para-brisa.

O desembaçador do espelho retrovisor externo desliga automaticamente aproximadamente 15 minutos depois que os limpadores pararem.

Para mais detalhes sobre os desembaçadores do espelho retrovisor externo: →P.274

### ⚠️ ATENÇÃO

#### ■ Cuidados relacionados à utilização dos limpadores dos para-brisas no modo AUTO

Os limpadores do para-brisa poderão ser acionados inesperadamente se o sensor for tocado ou se o para-brisa for submetido a vibrações no modo "AUTO". Seja cauteloso para evitar que seus dedos ou outras partes etc. fiquem presos nos limpadores do para-brisa.

### ⚠️ ATENÇÃO

#### ■ Cuidados sobre o uso do fluido do lavador

Quando estiver frio, não utilize o fluido do lavador até que o para-brisa aqueça. O fluido poderá congelar no para-brisa resultando em baixa visibilidade. Isto poderá causar um acidente, resultando em ferimentos graves ou fatais.

### ⚠️ NOTA

#### ■ Quando não há fluido do limpador de para-brisa para ser borrifado pelo bico

A bomba do lavador poderá ser danificada se a alavanca for puxada em sua direção e segurada continuamente.

#### ■ Quando o bocal do lavador estiver obstruído

Neste caso, consulte uma Concessionária Autorizada Lexus.

Não tente limpá-lo usando alfinete ou outro objeto. O bocal poderá ser danificado.

### Alterar a posição de descanso do limpador do para-brisa/Levantar os limpadores do para-brisa

Quando os limpadores do para-brisa não estiverem sendo utilizados, eles

serão retraídos abaixo do capô. Para habilitar os limpadores do para-brisa e levantá-los ao estacionar em baixas temperaturas, ou ao substituir uma borracha do limpador do para-brisa, mude a posição de descanso dos limpadores do para-brisa para a posição de serviço usando a alavanca do limpador.

#### ■ Levantar os limpadores para a posição de serviço

Em até aproximadamente 45 segundos após o desligamento do botão de partida, mova a alavanca do limpador para a posição  $\Delta$  e segure-a por, aproximadamente, 2 segundos ou mais.

Os limpadores se moverão para a posição de serviço.

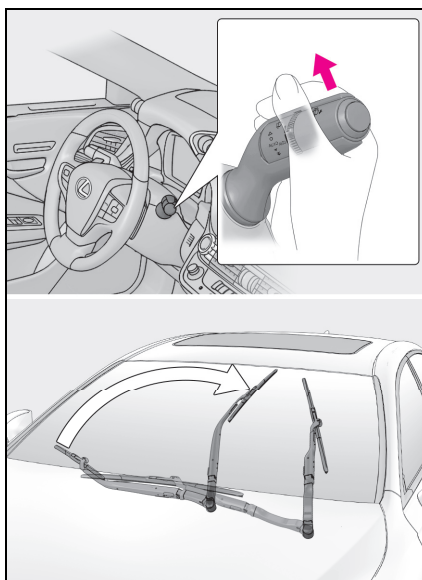

### ■ Levantar os limpadores do para-brisa

Enquanto segura a parte do gancho

**A** do braço do limpador, levante o limpador do para-brisa.

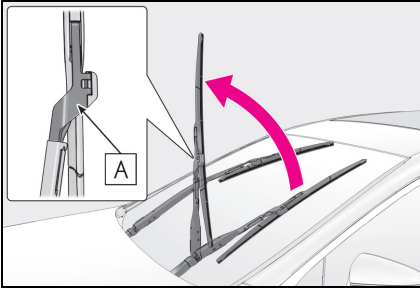

### ■ Abaixar os limpadores do para-brisa para a posição retraída

Com os limpadores posicionados no para-brisa, coloque o botão de partida no modo **LIGADO** e, em seguida, mova a alavanca do limpador para uma posição de funcionamento. Quando o interruptor do limpador estiver desligado, os limpadores do para-brisa irão parar na posição retraída. Mesmo se os limpadores desviarem enquanto o botão de partida estiver desligado, eles retornarão à posição normal.

#### ⚠ NOTA

#### ■ Ao levantar os limpadores do para-brisa

- Não levante os limpadores do para-brisa quando eles estiverem na posição retraída abaixo do capô. Caso contrário, eles podem entrar em contato com o capô, possivelmente resultando em danos a um limpador do para-brisa e/ou no capô.

- Não levante o limpador do para-brisa pela palheta. Caso contrário, a palheta do limpador será deformada.

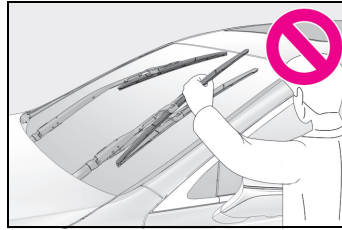

- Não opere a alavanca do limpador quando os limpadores do para-brisa estiverem levantados. Caso contrário, os limpadores do para-brisa podem entrar em contato com o capô, possivelmente resultando em danos aos limpadores do para-brisa e/ou no capô.

## Abrir a tampa do tanque de combustível

### Antes de reabastecer o veículo

- Feche as portas e janelas e desligue o botão de partida.
- Confirme o tipo de combustível.

#### ■ Tipos de combustível

→P.440

#### ■ Abertura do tanque de combustível para gasolina sem chumbo

Para ajudar a evitar o abastecimento com combustível incorreto, a abertura do tanque de combustível, no seu veículo, adapta-se apenas ao bocal especial das bombas de combustível sem chumbo.



### ATENÇÃO

#### ■ Quando reabastecer o veículo

Observe as precauções abaixo durante o reabastecimento do veículo. A negligência pode resultar em ferimentos graves ou fatais.

- Após sair do veículo e antes de abrir a tampa de abastecimento de combustível, toque em uma superfície metálica sem pintura para descarregar toda eletricidade estática. É importante descarregar toda eletricidade estática antes do reabastecimento, pois as faíscas resultantes da eletricidade estática poderão causar a ignição dos vapores de combustível.

- Sempre segure as alças da tampa do tanque de combustível e gire-a lentamente para removê-la. Um assobio poderá ser ouvido quando a tampa soltar. Aguarde até que o ruído cesse antes de remover a tampa. Em altas temperaturas, o combustível pressurizado poderá jorrar para fora do tanque de combustível e causar ferimentos.
- Não permita que ninguém que não tenha descarregado a eletricidade estática do corpo se aproxime do tanque de combustível aberto.
- Não inale o combustível vaporizado. O combustível contém substâncias perigosas se for inalado.
- Não fume durante o reabastecimento do combustível. Isto poderá causar a ignição do combustível, e resultar em um incêndio.
- Não retorne o veículo nem toque em pessoas ou objetos que estejam estaticamente carregados. Isso pode causar acúmulo de eletricidade estática, resultando em possível risco para a ignição.
- **Ao reabastecer**  
Observe as precauções abaixo para evitar transbordamento de combustível do tanque:
  - Fixe firmemente o bocal de abastecimento do tanque de combustível.
  - Interrompa o abastecimento do reservatório após ouvir um clique do bocal de combustível.
  - Não abasteça até o limite superior do tanque de combustível.



NOTA

### ■ Reabastecimento

- Não derrame combustível durante o reabastecimento.  
Fazer isso poderá danificar o veículo, causando funcionamento anormal dos sistemas de controle de emissões, danos aos componentes do sistema de combustível ou às superfícies pintadas do veículo.

## Abertura da tampa do tanque de combustível

- 1 Pressione o interruptor de abertura.

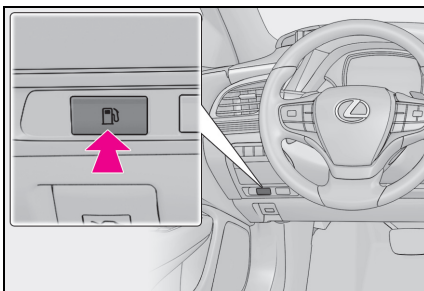

- 2 Gire lentamente a tampa do tanque de combustível para removê-la e coloque no suporte da tampa do tanque de combustível.

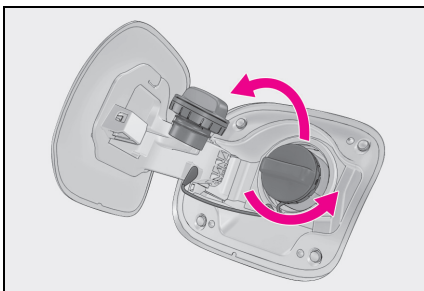

- Quando não for possível abrir a tampa do tanque de combustível

→P.414

## Fechar a tampa do tanque de combustível

Após o reabastecimento, gire a tampa do tanque de combustível até ouvir um "clique". Após soltar, a tampa irá girar levemente no sentido oposto.

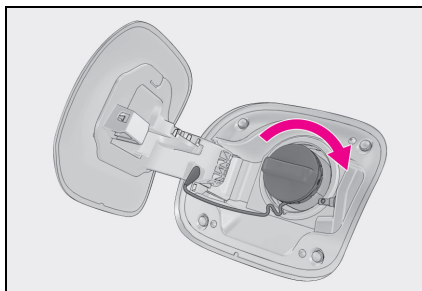

### ⚠ ATENÇÃO

- Ao substituir a tampa do tanque de combustível

Use somente tampa do tanque de combustível genuína Lexus projetada para o seu veículo. O uso de uma tampa não genuína Lexus poderá resultar em um incêndio ou outros tipos de incidente, ocasionando ferimentos graves ou fatais.

## Lexus Safety Sense (LSS)

O Lexus Safety Sense (LSS) é composto pelos sistemas de suporte à condução descritos a seguir e contribui para uma experiência de direção segura e confortável:

### Informações do sistema de suporte

#### ■ Sistema de Segurança Pré-colisão (PCS)

→P.211

#### ■ Alerta de Desvio de Faixa (LDA)

→P.219

#### ■ Farol Alto Automático (AHB)

→P.194

#### ■ Controle de Velocidade Adaptativo (ACC)

### ⚠ ATENÇÃO

#### ■ Lexus Safety Sense (LSS)

O Lexus Safety Sense (LSS) auxilia o motorista em condições de condução normal e foi desenvolvido para operar presumindo que o motorista vá dirigir de modo seguro. Além disso, em alguns casos, o LSS poderá auxiliar na redução do impacto aos ocupantes e ao veículo em caso de colisão

Como não há um nível de limitação de precisão de reconhecimento e de controle de desempenho do veículo, o motorista deve ser sempre responsável e prestar atenção nos veículos próximos, além de dirigir de modo seguro.

## Sensores

Há dois tipos de sensores, localizados atrás da grade dianteira e para-brisa, que detectam as informações necessárias para operar os sistemas de assistência à condução.

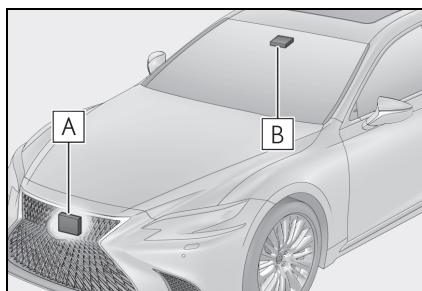

**A** Sensor de radar

**B** Câmera dianteira

### ⚠ ATENÇÃO

#### ■ Para evitar falha no sensor do radar

Observe as precauções descritas abaixo.

Do contrário, o sensor de radar pode não funcionar devidamente e, possivelmente, não atuar para evitar / minimizar um possível acidente..



## ⚠️ ATENÇÃO

- Mantenha o sensor por radar e a cobertura da grade sempre limpos.

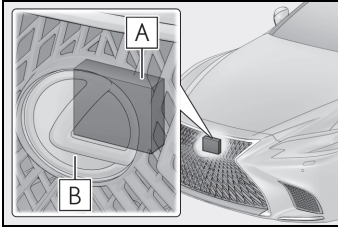

**A** Sensor de radar

**B** Cobertura da grade

Se a parte dianteira do sensor de radar ou a parte dianteira ou traseira da cobertura da grade estiver suja ou coberta com gotículas de água etc. limpe-a.

Limpe o sensor de radar e a cobertura da grade com um pano macio para não danificá-los.

- Não fixe acessórios, adesivos (incluindo adesivos transparentes), ou quaisquer outros itens no sensor por radar, cobertura da grade ou na área próxima.
- Não submeta o sensor de radar ou sua área adjacente a impactos fortes. Se o sensor de radar, grade dianteira ou para-choque dianteiro for submetido a impactos fortes, providencie a inspeção de seu veículo em uma Concessionária Autorizada Lexus.
- Não desmonte o sensor de radar.
- Não modifique ou pinte o sensor de radar e a cobertura da grade.
- Se o sensor de radar, grade dianteira ou para-choque dianteiro precisar ser removido, instalado ou substituído, entre em contato com a sua Concessionária Autorizada Lexus.

## ■ Para evitar falhas na câmera dianteira

Observe as precauções descritas abaixo.

Caso contrário, a câmera dianteira pode não funcionar corretamente e, possivelmente, não atuar para evitar / minimizar um possível acidente.

- Mantenha o para-brisa sempre limpo.
  - Se o para-brisa estiver sujo ou coberto com uma película de óleo, gotículas de água, etc., limpe o para-brisa.
  - Se um agente de revestimento de vidro for aplicado no para-brisa, ainda será necessário usar os limpadores de para-brisa para remover gotículas de água etc., da área do para-brisa na frente da câmera dianteira.
  - Se a parte interna do para-brisa, onde a câmera dianteira está instalada, estiver suja, entre em contato com uma Concessionária Autorizada Lexus.

## ⚠️ ATENÇÃO

- Não fixe objetos como adesivos, adesivos transparentes etc. no lado externo do para-brisa na frente da câmera dianteira (área sombreada na ilustração).

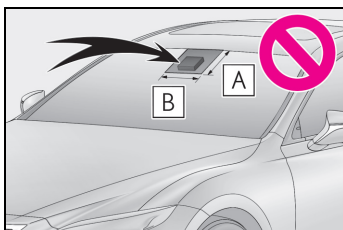

- A** A partir da parte superior do para-brisa até aproximadamente 1 cm abaixo da parte inferior da câmera dianteira
  - B** Aproximadamente 20 cm (Aproximadamente 10 cm para a direita e esquerda a partir do centro da câmera dianteira)
  - Se a parte do para-brisa na frente da câmera dianteira estiver embaçada ou coberta com condensação use o desembaçador do para-brisa para remover a neblina ou condensação. (→P.274)
  - Se as gotículas de água não forem removidas corretamente da área do para-brisa na frente da câmera dianteira pelos limpadores do para-brisa, substitua a borracha do limpador ou troque a sua palheta.
- Se houver necessidade de substituir as borrachas do limpador ou as palhetas do limpador do para-brisa, entre em contato com uma Concessionária Autorizada Lexus.
- Não instale uma película externa no para-brisa.

- Substitua o para-brisa se ele estiver danificado ou rachado. Se houver necessidade de substituir o para-brisa, entre em contato com uma Concessionária Autorizada Lexus.
- Não deixe que líquidos entrem em contato com a câmera dianteira.
- Não deixe que luzes muito fortes incidam sobre a câmera dianteira.
- Não suje ou danifique a câmera dianteira. Ao limpar o interior do para-brisa, não deixe que o limpador de vidros entre em contato com a lente da câmera dianteira. Além disso, não toque nas lentes. Se a lente estiver suja ou danificada, entre em contato com uma Concessionária Autorizada Lexus.
- Não submeta a câmera dianteira a impactos fortes.
- Não altere a posição de instalação ou a direção da câmera dianteira nem a remova.
- Não desmonte a câmera dianteira.
- Não modifique nenhum componente do veículo ao redor da câmera dianteira (espelho retrovisor interno etc.) ou no teto.
- Não prenda nenhum acessório no capô, na grade dianteira ou no para-choque dianteiro que possa obstruir a câmera dianteira. Entre em contato com uma Concessionária Autorizada Lexus.
- Antes de colocar uma prancha ou outro objeto longo sobre o teto, certifique-se de que ele não obstruía a câmera dianteira.
- Não modifique os faróis ou outras luzes.

■ **Se uma mensagem de advertência for exibida no computador de bordo colorido**

Um dos sistemas pode ficar temporariamente indisponível ou sofrer uma falha.

- Nas situações abaixo, execute as ações especificadas na tabela. Quando forem detectadas condições normais de operação, a mensagem desaparecerá e o sistema voltará a funcionar normalmente.

Se a mensagem não desaparecer, entre em contato com uma Concessionária Autorizada Lexus.

Situação	Ações
Quando a área ao redor do sensor estiver coberta por poeira, umidade (embaçada, coberta por água condensada etc.) ou outros corpos estranhos	Para limpar a parte do para-brisa na frente da câmera dianteira, use os limpadores do para-brisa ou o desembaçador do para-brisa do sistema de ar-condicionado (→P.274).
Quando a temperatura ao redor da câmera dianteira estiver fora da faixa operacional, por exemplo, quando o veículo estiver no sol ou em local extremamente frio	Se a câmera dianteira estiver quente, por exemplo, depois que o veículo ficou estacionado no sol, use o sistema de ar-condicionado para diminuir a temperatura ao redor da câmera dianteira.  Se for utilizada uma persiana enquanto o veículo estiver estacionado, dependendo do tipo, os raios solares refletidos da superfície da persiana podem fazer a temperatura da câmera dianteira aumentar excessivamente.
	Se a câmera dianteira estiver fria, por exemplo, depois que o veículo ficou estacionado em local extremamente frio, use o sistema de ar-condicionado para aumentar a temperatura ao redor da câmera dianteira.
A área na frente da câmera dianteira está obstruída, por exemplo, quando o capô estiver aberto ou houver um adesivo colado na parte do para-brisa na frente da câmera dianteira.	Feche o capô, remova o adesivo etc. para eliminar a obstrução.

- Nas situações abaixo, se as condições forem alteradas (ou o veículo for conduzido por algum tempo) e forem detectadas condições normais de operação, a mensagem desaparecerá e o sistema voltará a funcionar normalmente.  
Se a mensagem não desaparecer, entre em contato com sua Concessionária Autorizada Lexus.

- Quando a temperatura ao redor do sensor do radar estiver fora da faixa operacional, por exemplo, quando o veículo estiver no sol ou em local extremamente frio
- Quando a câmera dianteira não conseguir detectar objetos na frente do veículo, por exemplo, ao dirigir no escuro ou com neblina, ou quando luzes fortes estiverem incidindo sobre a câmera dianteira

## Sistema de Segurança Pré-colisão (PCS)

O sistema Pré-colisão utiliza um sensor de radar e a câmera dianteira para detectar objetos na frente do veículo. Quando o sistema calcular a possibilidade de colisão frontal com um veículo como alta, uma advertência começará a funcionar para que o motorista tome uma ação evasiva e para que a pressão potencial do freio seja aumentada, a fim de ajudar o motorista a evitar a colisão. Se o sistema calcular a possibilidade de colisão frontal com um veículo como extremamente alta, os freios serão acionados automaticamente para aumentar a possibilidade de evitar uma colisão ou ajudar a reduzir o impacto dela.

O sistema Pré-colisão pode ser ativado/desativado e o temporizador de advertência pode ser alterado. (→P.213)

### Funções do sistema

#### ■ Advertência de pré-colisão

Quando o sistema determinar que a possibilidade de uma colisão frontal é alta, um alarme soará e uma mensagem de advertência será exibida no computador de bordo colorido para impulsionar o motorista a tomar uma ação evasiva, sempre verificando ao redor do veículo para evitar colisões.

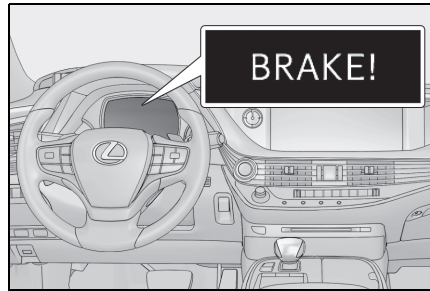

#### ■ Assistência de frenagem de pré-colisão

Quando o sistema determinar que a possibilidade de uma colisão frontal é alta, o sistema aplica uma força de frenagem maior em relação ao quão forte o pedal de freio é pressionado.

#### ■ Frenagem de pré-colisão

Se o sistema calcular a possibilidade de colisão frontal como extremamente alta, os freios serão acionados automaticamente para ajudar a evitar ou reduzir o impacto da colisão.

#### ■ Encosto do banco pré-colisão (banco do passageiro dianteiro/ banco elétrico traseiro)

Se o sistema determinar que a possibilidade de uma colisão frontal é alta, ele poderá mover automaticamente os encostos do banco do passageiro dianteiro e os bancos elétricos traseiros para a posição vertical, se estiverem reclinados.

Se o banco estiver sendo ajustado, ele não poderá ser movido pela função do banco pré-colisão.

#### ■ Controle de suspensão

Quando o sistema calcular a possibili-

dade de colisão frontal como alta, a AVS (→P.255) controlará a força de amortecimento dos amortecedores, auxiliando a manter a posição apropriada do veículo.

### ■ Controle de direção

Quando o sistema identificar que há alta probabilidade de uma colisão frontal e que o motorista está operando o volante de direção, o sistema LDH(→P.255) controlará o ângulo das rodas dianteiras e traseiras e executará o esforço necessário para esterçar o volante de direção, aprimorando a capacidade de resposta do esterçamento.



### ATENÇÃO

#### ■ Limitações do Sistema de Segurança Pré-colisão (PCS)

- O motorista é o único responsável por uma direção segura. Sempre dirija com segurança, tomando cuidado com as adjacências de seu veículo. Não utilize o sistema pré-colisão em vez das operações de frenagem normais, sob quaisquer circunstâncias. Esse sistema não irá evitar colisões ou reduzir os danos decorrentes de colisões ou ferimentos em todas as situações. A negligência poderá levar a acidentes, resultando em ferimentos graves ou fatais.

- Embora este sistema seja projetado para ajudar a evitar uma colisão ou ajudar a reduzir o impacto da colisão, sua eficácia pode mudar de acordo com várias condições, portanto, o sistema pode nem sempre ser capaz de atingir o mesmo nível de desempenho. Leia cuidadosamente as condições a seguir. O motorista é sempre o único responsável pela direção segura do veículo e sempre dirija com cuidado.
- Condições nas quais o sistema pode operar mesmo se não houver possibilidade de colisão: →P.215
- Condições em que o sistema pode não funcionar corretamente: →P.216
- Não tente testar sozinho o funcionamento do Sistema de Segurança Pré-colisão (PCS). Dependendo dos objetos usados para o teste (objetos de papelão simulando objetos reais detectáveis etc.), o sistema pode não funcionar corretamente, possivelmente, causar um acidente.
- Frenagem de pré-colisão
- Quando a função de frenagem pré-colisão estiver ativa, uma grande quantidade de força de frenagem será aplicada.
- Se o veículo for parado pela operação da função de frenagem de pré-colisão, a função de frenagem pré-colisão será cancelada depois de aproximadamente 2 segundos. Pressione o pedal de freio conforme o necessário.
- A função de frenagem pré-colisão pode não funcionar se certas operações forem realizadas pelo motorista. Se o pedal do acelerador estiver sendo aplicado com força ou se o volante de direção estiver esterçado, o sistema pode determinar que o motorista está realizando uma ação evasiva e, possivelmente, inibirá o funcionamento da função de frenagem de pré-colisão.

**ATENÇÃO**

- Em algumas situações, enquanto a função de frenagem de pré-colisão estiver em funcionamento, a operação da função pode ser cancelada se o pedal do acelerador for pressionado completamente ou se o volante de direção for esterçado e o sistema determinar que o motorista está realizando uma ação evasiva.
- Se o pedal de freio estiver sendo pressionado, o sistema pode entender que o motorista está realizando uma ação evasiva e, possivelmente, atrasará o tempo de operação da função de frenagem pré-colisão.

**■ Quando desativar o Sistema de Segurança Pré-colisão (PCS)**

Em uma das situações a seguir, desative o sistema, pois ele pode não funcionar corretamente e, possivelmente, levar a um acidente que pode resultar em morte ou em ferimentos graves:

- Quando o veículo está sendo rebocado
- Quando o seu veículo está sendo usado para rebocar outro veículo
- Ao transportar um veículo com caminhão, barco, trem ou em modais de transporte similares
- Quando o veículo for erguido em um elevador automotivo com o sistema híbrido ligado e os pneus girando livremente
- Ao inspecionar o veículo utilizando um dispositivo de teste como um dinamômetro de chassi ou dispositivo de teste do velocímetro, ou ao utilizar um balanceador de rodas
- Quando um forte impacto é aplicado no para-choque dianteiro ou na grade dianteira, devido a um acidente ou por outros motivos

- Se o veículo não puder ser conduzido de forma estável, por exemplo, quando o veículo sofrer um acidente ou estiver com defeito
- Quando o veículo for conduzido no modo esportivo ou fora da estrada
- Quando os pneus não estão devidamente calibrados
- Quando os pneus estão muito desgastados
- Quando forem instalados pneus de um tamanho diferente do especificado
- Quando correntes para pneus forem instaladas
- Quando um pneu reserva compacto ou um kit de reparo de emergência para furos em pneus for utilizado

**Alterar as configurações do Sistema de Segurança Pré-colisão (PCS)****■ Habilitar/desabilitar o sistema de segurança de pré-colisão**

O sistema Pré-colisão pode ser ativado/desativado no  (→P.91) do computador de bordo colorido.

O sistema é ativado automaticamente toda vez que o botão de partida é colocado no modo LIGADO.

Se o sistema estiver desativado, o indicador de advertência do PCS acenderá e uma mensagem será exibida no computador de bordo colorido.

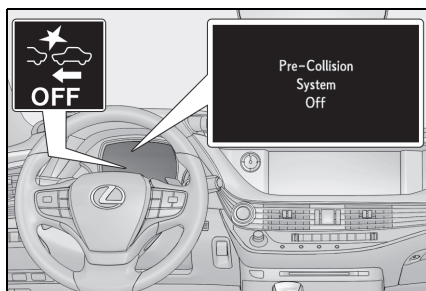

### ■ Alterar o temporizador da advertência pré-colisão

O temporizador de advertência de pré-colisão pode ser alterado no  (→P.91) do computador de bordo colorido.

A configuração do temporizador de advertência será mantida quando o botão de partida for desligado. Porém, se o sistema pré-colisão for desativado e ativado novamente, o temporizador de operação

voltará para a configuração padrão (intermediária).

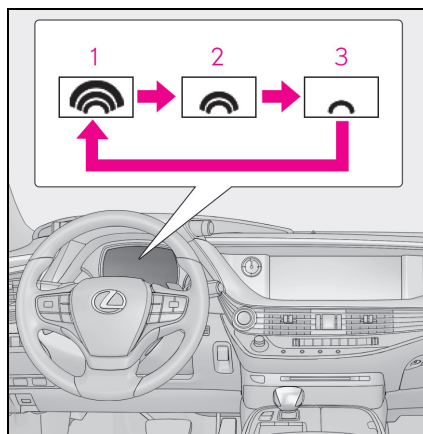

**1** Antecipado

**2** Médio

Esta é a configuração padrão.

**3** Tardio

### ■ Condições operacionais

O sistema pré-colisão é ativado e calcula a possibilidade de colisão frontal com um objeto detectado como alta.

Cada função funciona na velocidade seguinte

#### ● Advertência de pré-colisão

Objetos detectáveis	Velocidade do veículo	Velocidade relativa entre seu veículo e o objeto
Somente automóveis	Aprox. 10 a 180 km/h	Aprox. 10 a 180 km/h

#### ● Assistência de frenagem de pré-colisão

Objetos detectáveis	Velocidade do veículo	Velocidade relativa entre seu veículo e o objeto
Somente automóveis	Aprox. 30 a 180 km/h	Aprox. 30 a 180 km/h

#### ● Frenagem de pré-colisão

Objetos detectáveis	Velocidade do veículo	Velocidade relativa entre seu veículo e o objeto
Somente automóveis	Aprox. 10 a 180 km/h	Aprox. 10 a 180 km/h



O sistema pode não funcionar nas seguintes situações:

- Se o terminal da bateria de 12 volts for desconectado e reconectado e, em seguida, o veículo não for dirigido por um certo período de tempo
- Se a alavanca de mudança de marchas estiver posicionada em R
- Quando o indicador do controle de estabilidade e tração OFF estiver iluminado (apenas a função de advertência de pré-colisão funcionará)

#### ■ Função de detecção de objetos

O sistema detecta objetos com base em seu tamanho, perfil, movimento etc. Contudo, um objeto pode não ser detectado dependendo da iluminação ao redor e do movimento, postura e ângulo do objeto detectado, o que pode impedir que o sistema funcione corretamente. (→P.216)  
A imagem ilustra objetos detectáveis.

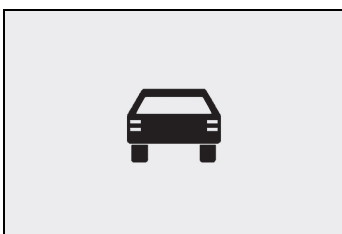

#### ■ Cancelamento da frenagem de pré-colisão

Se qualquer uma das situações a seguir ocorrer enquanto a frenagem de pré-colisão estiver funcionando, ela será cancelada:

- O pedal do acelerador for pressionado com força.
- O volante de direção for esterçado acentuada ou abruptamente.

#### ■ Condições nas quais o sistema pode operar mesmo se não houver possibilidade de colisão

- Em algumas situações, como as descritas a seguir, o sistema pode determinar que há uma alta possibilidade de colisão e funcionar.
  - Ao passar por um objeto detectável etc.
  - Ao mudar de faixa enquanto ultrapassa um objeto detectável etc.
  - Ao se aproximar de um objeto detectável em uma faixa adjacente ou no acostamento, por exemplo, ao mudar o trajeto ou dirigir em uma estrada sinuosa

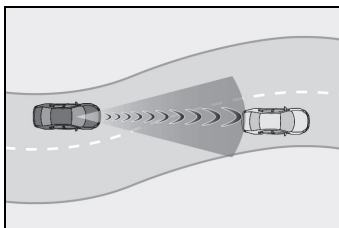

- Ao se aproximar rapidamente de um objeto detectável etc.
- Ao se aproximar de objetos no acostamento, por exemplo, objetos detectáveis, guard rails, postes de iluminação pública, árvores ou muros
- Quando houver um objeto detectável ou outro objeto na beira da estrada ao entrar em uma curva

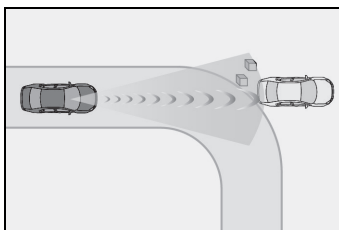

- Quando houver padrões ou pinturas na estrada à frente do seu veículo que puderem ser confundidos com objetos detectáveis
- Quando a parte dianteira do seu veículo for atingida por água, poeira etc.
- Ao ultrapassar objetos detectáveis que estiverem mudando de faixa ou fazendo uma curva à direita/esquerda

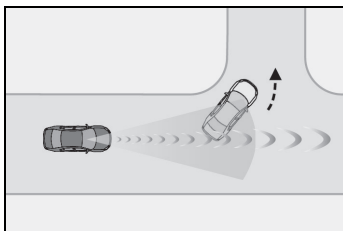

- Ao passar por um objeto detectável em uma faixa em sentido contrário que está parado para fazer uma curva à esquerda/direita

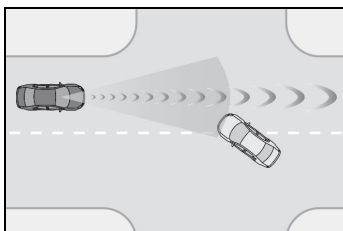

- Quando um objeto detectável se aproximar muito e, em seguida, parar antes de entrar no trajeto do seu veículo
- Se a parte dianteira do seu veículo for elevada ou rebaixada, por exemplo, ao trafegar por estradas desniveladas ou acidentadas
- Ao dirigir em estradas cercadas por estruturas, por exemplo, em túneis ou pontes de ferro
- Quando houver um objeto de metal (tampa de bueiro, chapa de aço etc.), degraus ou uma saliência à frente do seu veículo
- Ao passar por baixo de objetos (placa de trânsito, outdoor etc.)

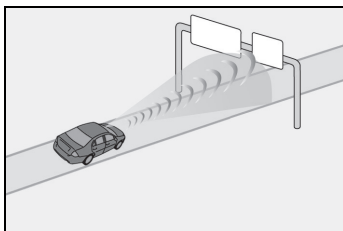

- Ao se aproximar de uma cancela eletrônica de pedágio, cancela de estacionamento ou qualquer outro tipo de barreira que abre e fecha

- Ao utilizar um lavador automático
- Ao atravessar ou passar por baixo de objetos que possam entrar em contato com o veículo, como grama alta, galhos de árvore ou banners

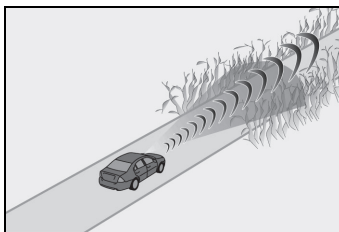

- Ao dirigir através de vapor ou fumaça
- Ao dirigir próximo de objetos que refletem ondas de rádio, como um caminhão grande ou guardrail
- Ao dirigir próximo de torres de TV, estações de transmissão, usinas elétricas, ou quaisquer outros lugares onde haja ondas de rádio fortes ou ruído elétrico

#### ■ Situações em que o sistema pode não funcionar adequadamente

- Em algumas situações, como as descritas a seguir, um objeto pode não ser detectado pelo sensor do radar e pela câmera dianteira, impedindo o sistema de funcionar corretamente:
  - Quando um objeto detectável estiver se aproximando do seu veículo
  - Quando seu veículo ou um objeto detectável estiver balançando
  - Se um objeto detectável fizer uma manobra abrupta (como uma curva, aceleração ou desaceleração repentina)
  - Quando seu veículo se aproximar rapidamente de um objeto detectável
  - Quando um objeto detectável não estiver diretamente na frente do seu veículo

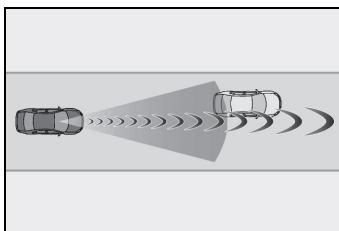

- Quando um objeto detectável estiver

próximo a um muro, cerca, guard rail, tampa de bueiro, veículo, chapa de aço na estrada etc.

- Quando um objeto detectável estiver debaixo de uma estrutura
- Quando parte de um objeto detectável estiver escondida por algum objeto, por exemplo, bagagens grandes, guarda-chuvas ou guard rails
- Quando vários objetos detectáveis estiverem reunidos
- Se o sol ou outra luz incidir diretamente em um objeto detectável
- Quando um objeto detectável for enxergado como um borrão branco devido à claridade intensa
- Quando um objeto detectável parecer praticamente a mesma cor ou brilho da área ao redor
- Se objetos detectáveis entrarem repentinamente na frente do seu veículo
- Quando a parte dianteira do seu veículo for atingida por água, poeira etc.
- Quando uma luz muito intensa à frente, como a luz do sol ou a luz dos faróis de carros em sentido contrário, atingir diretamente a câmara dianteira
- Ao se aproximar da parte lateral ou dianteira de um veículo à frente
- Se o veículo à frente for uma bicicleta<sup>\*1</sup> ou uma motocicleta
- Se um veículo à frente for estreito, por exemplo, um minicarro
- Se o veículo à frente possuir uma extremidade traseira pequena, como um caminhão descarregado
- Se o veículo à frente possuir uma extremidade traseira baixa, como um caminhão de plataforma

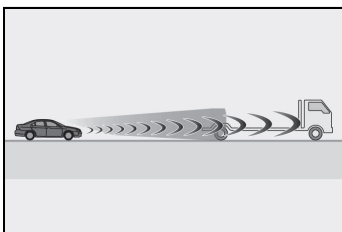

- Se o veículo à frente tiver uma distância muito grande em relação ao solo

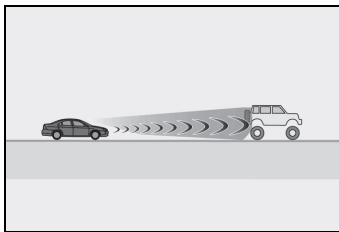

- Se o veículo à frente estiver carregando uma carga projetada para fora do para-choque traseiro
- Se um veículo à frente possuir formas irregulares, por exemplo, tratores ou motocicletas com side car
- Se o veículo à frente for uma bicicleta infantil, uma bicicleta transportando uma carga pesada, uma bicicleta conduzida por mais de uma pessoa ou uma bicicleta de formato único (bicicleta com banco para criança, bicicleta tandem etc.)<sup>\*2</sup>
- Se a altura de um pedestre/de um ciclista à frente for inferior a aproximadamente 1 m ou superior a aproximadamente 2 m<sup>\*2</sup>
- Se um pedestre/ciclista estiver usando roupas muito largas (como capas de chuva, saias longas etc.), que distorçam suas silhuetas<sup>\*2</sup>
- Se um pedestre estiver curvado para frente ou agachado ou se um ciclista estiver curvado para frente<sup>\*2</sup>
- Se um pedestre/ciclista estiver se movendo rapidamente<sup>\*2</sup>
- Se um pedestre estiver empurrando um carrinho de criança, cadeira de rodas, bicicleta ou outro veículo<sup>\*2</sup>
- Ao dirigir em condições climáticas rigorosas, por exemplo, chuva forte, neblina ou tempestade de areia
- Ao dirigir através de vapor ou fumaça
- Ao dirigir em uma área escura, como durante os períodos de nascer e pôr do sol, ou ao dirigir à noite ou em um túnel, fazendo com que um objeto detectável pareça ser praticamente da mesma cor dos seus arredores
- Ao dirigir em um local no qual a iluminação externa mude subitamente, como na entrada e saída de um túnel
- Se, após a partida do Sistema Híbrido, o veículo não for conduzido por algum

- tempo
- Enquanto faz uma curva à esquerda/direita, e por alguns segundos após fazer uma curva à esquerda/direita
- Ao dirigir em uma curva e, segundos depois, dirigir em outra curva
- Se o seu veículo estiver patinando
- Se a parte dianteira do veículo for levantada ou abaixada

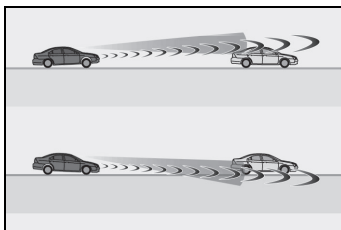

- Se as rodas estiverem desalinhadas
- Se uma palheta do limpador estiver bloqueando a câmera dianteira
- Se o veículo estiver sendo conduzido em velocidade extremamente alta
- Ao dirigir em uma inclinação
- Se o sensor do radar ou a câmera dianteira estiverem desalinhados
- Em algumas situações, como as descritas a seguir, a força de frenagem pode não ser o bastante, evitando que o sistema funcione corretamente:
  - Se as funções de frenagem não funcionarem com o desempenho máximo, como quando as peças do freio estiverem extremamente frias, quentes ou molhadas
  - Se o veículo não passar pelas manutenções corretamente (freios ou pneus excessivamente desgastados, pressão de inflagem dos pneus incorreta, etc.)
  - Quando o veículo for conduzido sobre estrada de cascalho ou outras superfícies escorregadias

\*1: Aplicável a veículos projetados para países/áreas onde não é possível detectar ciclistas

\*2: Aplicável a veículos projetados para países/áreas onde é possível detectar pedestres e/ou ciclistas

#### ■ Se o controle de estabilidade e tração estiver desativado

- Se o controle de estabilidade e tração estiver desativado (→P.256), as funções do assistente de frenagem pré-colisão e da frenagem pré-colisão também são desativadas.
- O indicador de advertência do PCS irá acender e a mensagem "VSC Turned Off Pre-Collision Brake System Unavailable" (VSC Desligado; Sistema de Frenagem de Pré-colisão Indisponível) será exibida no computador de bordo colorido.

## Alerta de Desvio de Faixa (LDA)

### Resumo das funções

Ao dirigir em vias expressas e rodovias com linhas brancas (amarelas) de faixas, essa função alerta o motorista quando o veículo pode sair da sua faixa ou de seu trajeto, além de também fornecer assistência ao operar o volante de direção para manter o veículo na faixa ou no trajeto\*.

O Alerta de Desvio de Faixa (LDA) reconhece as linhas brancas (amarelas) das faixas ou percursos\* usando a câmera dianteira. Além disso, ele também detecta veículos à frente usando a câmera dianteira e o radar.

\* Limite entre o asfalto e a lateral da estrada, por exemplo, grama, terra ou guia das calçadas

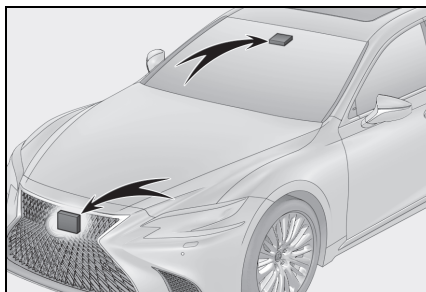

## ⚠️ ATENÇÃO

### ■ Antes de utilizar o sistema de LDA

● Não confie unicamente no sistema de LDA. O sistema de LDA não controla o veículo automaticamente ou reduz a quantidade de atenção que deve ser prestada pelo motorista na área à frente do veículo. O motorista deve sempre assumir a responsabilidade por dirigir com segurança, prestar muita atenção às condições das áreas próximas ao veículo e operar o volante de direção para corrigir a direção do veículo. Além disso, o motorista sempre deve descansar adequadamente quando se sentir muito cansado, como em situações em que seja necessário dirigir por um longo período de tempo.

● A negligência em realizar as operações de condução do veículo adequadamente pode levar a um acidente, resultando em ferimentos graves ou fatais.

● Quando não estiver utilizando o sistema de LDA, use o interruptor do sistema de LDA para desligá-lo.

### ■ Situações inadequadas para o uso do sistema de LDA

Nas situações abaixo, use o interruptor do LDA para desligar o sistema. A negligência poderá levar a acidentes, resultando em ferimentos graves ou fatais.

● Se o veículo for conduzido em uma estrada com a superfície escorregadia devido ao clima chuvoso etc.

● se as linhas brancas (amarelas) forem visualizadas com dificuldade devido à chuva, neblina, poeira etc.;

● se o pneu reserva temporário, a corrente para pneus etc. estiverem equipados;

### ⚠️ ATENÇÃO

- Quando os pneus estiverem excessivamente desgastados, ou quando a pressão dos pneus for baixa.
  - quando forem instalados pneus de um tamanho diferente do especificado;
  - se o veículo for conduzido em faixas de tráfego que não forem vias expressas nem rodovias;
  - Durante um reboque de emergência.
- **Para evitar falhas no sistema LDA e operações realizadas por engano**
- Não modifique os faróis ou coloque adesivos, etc. na superfícies das luzes.
  - Não modifique a suspensão do veículo. Se houver necessidade de substituir a suspensão etc. entre em contato com uma Concessionária Autorizada Lexus.
  - Não instale ou posicione nada sobre o capô ou grade. Além disso, não instale uma grade dianteira (protetores de para-choque, barras de impacto etc.).
  - Se houver a necessidade de reparos no para-brisa, entre em contato com uma Concessionária Autorizada Lexus.

■ **Condições nas quais as funções podem não funcionar corretamente**

Nas situações abaixo, as funções podem não funcionar corretamente e o veículo pode sair da sua faixa. Dirija com segurança, prestando sempre atenção aos seus arredores e opere o volante de direção para corrigir o trajeto do veículo sem confiar unicamente nas funções.

- O veículo está sendo conduzido em uma curva acentuada.

- Objetos ou padrões que possam ser confundidos com as linhas brancas (amarelas) estiverem presentes nas beiras da estrada (guardrails, guias, postes refletivos, etc.).

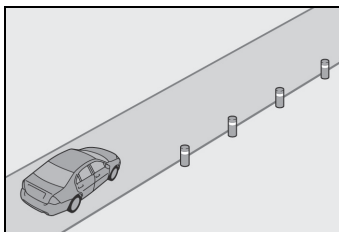

- O veículo é conduzido em vias com bifurcações, junções etc.

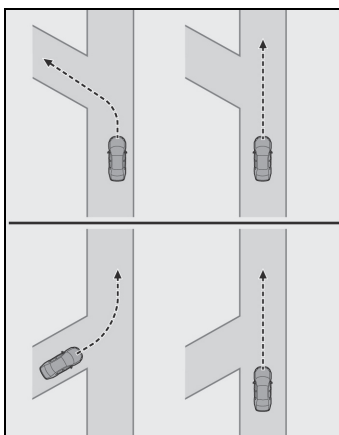

- Há marcas de reparo no asfalto, linhas brancas (amarelas) etc. devido a reparos na estrada.

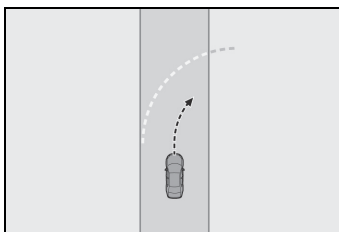

- se as sombras na estrada estiverem paralelas às linhas brancas (amarelas) ou as cobrirem;

**ATENÇÃO**

- Se o veículo for conduzido em uma área sem linhas brancas (amarelas), como à frente de uma cabine de pedágio ou posto de verificação, em um cruzamento, etc.
- Se as linhas brancas (amarelas) estiverem rachadas, ou se houver "marcadores retrorrefletivos elevados" ou pedras presentes.
- Se as linhas brancas (amarelas) não puderem ser enxergadas ou forem visualizadas com dificuldade devido à presença de areia etc.;
- Se o veículo for conduzido em uma pista com a superfície molhada devido à chuva, água parada, etc.
- As linhas de tráfego são amarelas (o que pode ser mais difícil de identificar do que linhas que sejam brancas).
- se as linhas brancas (amarelas) passarem por uma guia etc.;
- Se o veículo estiver sendo conduzido em uma superfície clara, como concreto.
- Se a borda da estrada não estiver clara ou reta.
- Se o veículo for conduzido em uma superfície molhada devido à reflexo de luz, etc.
- Se o veículo for conduzido em uma área onde a iluminação mude subitamente, como nas entradas e saídas de túneis, etc.
- As luzes dos faróis de veículos no fluxo de trânsito contrário, o sol, etc., entram na câmera.
- Se o veículo for conduzido em um aclave.

- se o veículo for conduzido em uma estrada na qual há inclinações para a esquerda ou para a direita ou em uma estrada sinuosa;
- Se o veículo for conduzido em vias acidentadas ou não pavimentadas.
- Se as linhas de trânsito forem estreitas ou largas.
- se o veículo estiver extremamente inclinado devido ao peso da carga ou por possuir pressão inadequada nos pneus;
- A distância até o veículo à frente é extremamente curta.
- Se o veículo se mover para cima ou para baixo demais devido às condições da estrada durante a condução (estradas ruins ou estradas remendadas).
- ao dirigir em túneis, com os faróis apagados à noite ou com o farol fraco devido à presença de sujeira na lente ou ao desalinhamento;
- Se o veículo estiver preso devido à intensidade dos ventos.
- Se o veículo acabou de mudar de faixas ou passou por uma interseção.
- se forem utilizados pneus com estruturas, fabricantes, marcas ou padrões de banda de rodagem diferentes;
- Se correntes para pneus, etc. estiverem instaladas.

**Funções incluídas no sistema de LDA****■ Função de Alerta de Desvio de Faixa (LDA)**

Quando o sistema detectar que o veículo pode sair de sua faixa ou de seu

trajeto<sup>\*</sup>, uma advertência é exibida no computador de bordo colorido, além disso, um aviso sonoro é disparado ou o volante de direção vibra para alertar o motorista.

Quando o aviso sonoro disparar ou o volante de direção vibrar, verifique a área ao redor do seu veículo e opere o volante de direção cuidadosamente para mover o veículo de volta para o centro da faixa.

Veículo com BSM: Quando o sistema determinar que o veículo pode sair da faixa e calcular a possibilidade de colisão com um veículo realizando uma ultrapassagem na faixa adjacente como alta, o Alerta de Desvio de Faixa (LDA) funcionará mesmo se os sinalizadores de direção estiverem funcionando.

\*: Limite entre o asfalto e a lateral da estrada, por exemplo, grama, terra ou guia das calçadas

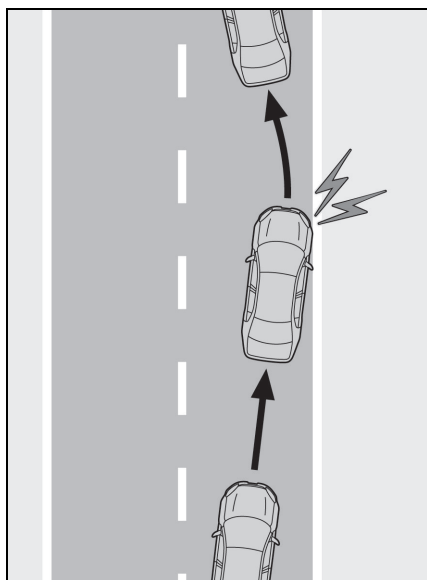

### Função de assistência de direção ■

Quando o sistema determinar que o

veículo pode sair de sua faixa ou de seu trajeto<sup>\*</sup>, o sistema fornecerá assistência, conforme necessário, ao operar ligeiramente o volante de direção por um curto período de tempo para manter o veículo na faixa.

Se o sistema detectar que o volante de direção não foi operado por uma certa quantidade de tempo ou se o volante de direção não for segurado com firmeza, um alerta será exibido no computador de bordo colorido e a função será temporariamente cancelada.

Veículo com BSM: Quando o sistema determinar que o veículo pode sair da faixa e calcular a possibilidade de colisão com um veículo realizando uma ultrapassagem na faixa adjacente como alta, a assistência de direção funcionará mesmo se os sinalizadores de direção estiverem funcionando.

\*: Limite entre o asfalto e a lateral da estrada, por exemplo, grama, terra ou guia das calçadas



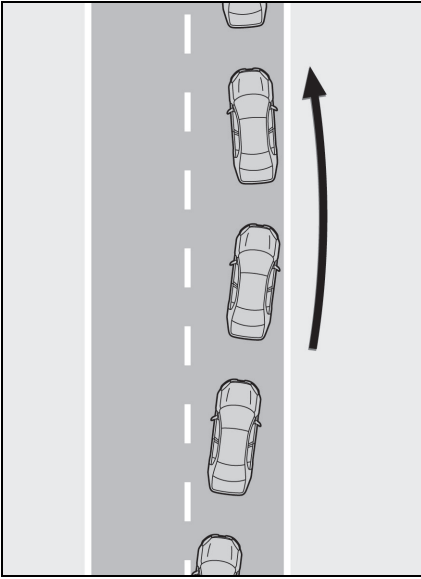

### Função de advertência de oscilação do veículo

Quando o veículo estiver oscilando dentro de uma faixa, o alarme será disparado e uma mensagem será exibida no computador de bordo colorido para alertar o motorista.

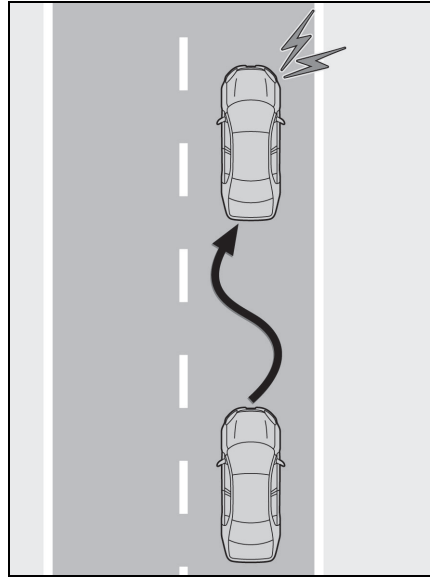

### Ligar o sistema LDA

Pressione o interruptor do LDA para ligar o sistema.

O indicador do LDA acende e uma mensagem é exibida no computador de bordo colorido.

Pressione o interruptor do LDA novamente para desligar o sistema.

Quando o sistema de LDA é ligado ou desligado, a operação do sistema de LDA continua da mesma forma na próxima vez em que for dada a partida no sistema híbrido.

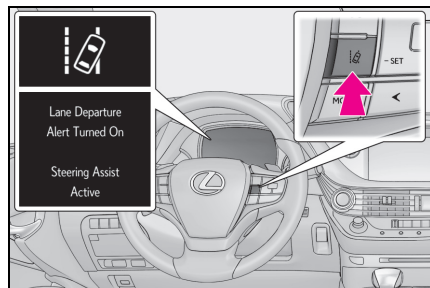

## Indicações no computador de bordo colorido

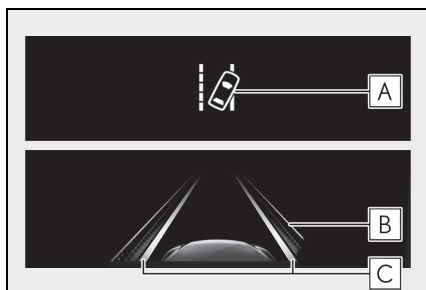

### A Indicador LDA

As condições de iluminação do indicador informam ao motorista sobre as condições de funcionamento do sistema.

Iluminação branca: O sistema de LDA está funcionando.

Iluminação verde: O assistente do volante de direção da função de assistência do controle de direção está funcionando.

Piscando em laranja: A função de alerta de desvio da faixa está funcionando.

### B Tela de operação do suporte de funcionamento do volante de direção

Exibido quando a tela do computador de bordo colorido é comutada para tela de informação do sistema de suporte à condução.

Indica que o assistente do volante de direção da função de assistência de direção está funcionando.

### C Tela de função de Alerta de Desvio de Faixa (LDA)

Exibido quando a tela do computador de bordo colorido é comutada para tela de informação do sistema de suporte à condução.

- ▶ A parte interna das linhas exibidas é branca



Indica que o sistema está reconhecendo as linhas brancas (amarelas) ou um trajeto\*. Quando o veículo sai de sua faixa, a linha branca exibida no lado para o qual o veículo está indo começa a piscar em laranja.

- ▶ A parte interna das linhas mostradas é preta



Indica que o sistema não é capaz de reconhecer as linhas brancas (amarelas) ou um trajeto\* ou seu funcionamento foi interrompido temporariamente.

\*: Limite entre o asfalto e a lateral da estrada, por exemplo, grama, terra ou guia das calçadas

### ■ Condições de funcionamento de cada função

#### ● Função de Alerta de Desvio de Faixa (LDA)

Esta função é ativada assim que as seguintes condições forem atendidas.

- O sistema de LDA estiver ligado.
- se a velocidade do veículo for de, aproximadamente, 50 km/h ou mais;
- O sistema reconhece as linhas brancas (amarelas) da faixa ou um trajeto\*.  
(Quando uma linha branca [amarela] ou um trajeto\* for reconhecido em apenas um dos lados, o sistema só funcionará para o lado reconhecido.)
- A largura da faixa de trânsito é de, aproximadamente, 3 m ou mais.
- A alavanca dos indicadores de direção não for acionada. (Veículo com BSM: (Exceto quando outro veículo estiver na faixa do lado em que o sinalizador de direção foi acionado)
- O veículo não está sendo conduzido em uma curva acentuada.
- Não forem detectadas falhas no sistema. (→P.226)

\*: Limite entre o asfalto e a lateral da estrada, por exemplo, grama, terra ou guia das calçadas

#### ● Função de assistência de direção

Esta função é ativada quando todas as condições a seguir forem atendidas, além da condição de operação da função de Alerta de Desvio de Faixa (LDA).

- A configuração do "Assistente de Direção" em  do computador de bordo colorido estiver definida como "Ligado". (→P.91)
- se o veículo não for acelerado ou desacelerado por um período definido ou mais tempo;
- O volante de direção não for operado com nível de força adequado para a mudança de faixas.
- Os sistemas ABS, VSC, TRC e PCS não estiverem funcionando.
- Os sistemas TRC ou VSC não forem desligados.

- se o alerta de mãos fora do volante de direção não for exibido. (→P.226)
- Função de advertência de oscilação do veículo

Esta função é ativada assim que as seguintes condições forem atendidas.

- A configuração de "Advertência de Oscilação" em  do computador de bordo colorido estiver definida como "Ligada". (→P.91)
- se a velocidade do veículo for de, aproximadamente, 50 km/h ou mais;
- A largura da faixa de trânsito é de, aproximadamente, 3 m ou mais.
- Não forem detectadas falhas no sistema. (→P.226)

### ■ Cancelamento temporário das funções

Quando as condições de operação não forem mais atendidas, a função poderá ser desativada temporariamente. Contudo, quando as condições de operação forem atendidas, o funcionamento do sistema será restaurado automaticamente. (→P.225)

### ■ Função de assistência de direção

- Dependendo da velocidade do veículo, situação de saída da faixa, condições da estrada, etc., é possível que o motorista não identifique a operação das funções, ou que as funções realmente possam não operar.
- O controle de direção da função é sobreposto pela operação do volante de direção por parte do motorista.
- Não tente testar sozinho o funcionamento da assistência de direção.

### ■ Função de Alerta de Desvio de Faixa (LDA)

- O alarme de advertência pode ser difícil de ser ouvido devido a ruídos externos, reprodução de áudio, etc. Da mesma forma, pode ser difícil sentir as vibrações do volante devido às condições da estrada etc.
- Se as bordas do trajeto\* não estiverem claras ou retas, o Alerta de Desvio de Faixa (LDA) pode não funcionar.
- Não tente testar sozinho o funciona-

mento do Alerta de Desvio de Faixa (LDA).

- \* Limite entre o asfalto e a lateral da estrada, por exemplo, grama, terra ou guia das calçadas

### ■ Alerta de mãos fora do volante de direção

Nas situações abaixo, são exibidos no computador de bordo colorido uma mensagem de advertência alertando o motorista para segurar o volante de direção e o símbolo mostrado na figura. O alerta é interrompido quando o sistema detecta que o motorista está segurando o volante de direção. Mantenha sempre as mãos no volante de direção ao usar este sistema, independentemente dos alertas.

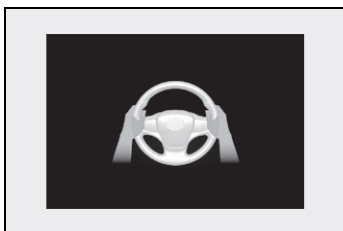

- Quando o sistema detectar que o motorista está dirigindo sem segurar o volante de direção durante o funcionamento do sistema

Se o motorista continuar com as mãos fora do volante de direção, o alarme será disparado, o motorista será alertado e a função ficará interrompida temporariamente. Este alerta também funcionará da mesma forma se o motorista operar o volante de direção continuamente apenas em pequenas quantidades.

O alarme também é disparado mesmo se o tipo de alerta estiver ajustado em



- Quando o sistema detectar que o veículo não pode virar e sair de sua faixa ao dirigir em uma curva

Dependendo das condições do veículo e da estrada, o alerta pode não funcionar.

Além disso, se o sistema detectar que o veículo está passando por uma curva, os alertas serão emitidos antes do que seriam emitidos ao dirigir em linha reta.

- Quando o sistema detectar que o motorista está dirigindo sem segurar o volante de direção durante o funcionamento do assistente do volante de direção da função de assistência de direção.

Se o motorista continuar dirigindo com as mãos fora do volante de direção e o assistente do volante de direção estiver funcionando, o alarme será disparado e o motorista será alertado. Cada vez que o alarme dispara, o tempo contínuo do alarme aumenta.

O alarme também é disparado mesmo se o tipo de alerta estiver ajustado em



### ■ Função de advertência de oscilação do veículo

Quando o sistema detectar que o veículo está oscilando enquanto a função de advertência de oscilação do veículo está funcionando, é disparado um alarme e são exibidos no computador de bordo colorido, simultaneamente, uma mensagem de advertência alertando o motorista para descansar e o símbolo mostrado na figura.

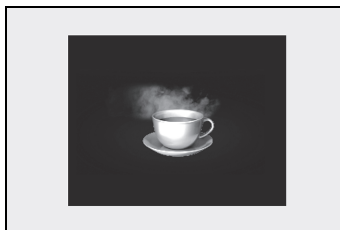

Dependendo das condições do veículo e da estrada, o alerta pode não funcionar.

### ■ Mensagem de advertência

Se a mensagem de advertência a seguir for exibida no computador de bordo colorido e o indicador de LDA acender na cor laranja, o procedimento de diagnóstico de falhas apropriado é o seguinte. Além disso,

se for exibida uma mensagem de advertência diferente, siga as instruções exibidas na tela.

- "Lane Departure Alert Malfunction Visit Your Dealer" (Falha no Alerta de Desvio de Faixa (LDA) Visite sua Concessionária)

O sistema pode não funcionar devidamente. Providencie a inspeção do veículo em uma Concessionária Autorizada Lexus.

- "Lane Departure Alert Unavailable" (Alerta de Saída de Faixa Indisponível)

O sistema é interrompido temporariamente devido a uma falha em um sensor diferente do sensor da câmera dianteira. Desligue o sistema LDA, aguarde um instante e, em seguida, ligue o sistema LDA novamente.

- "Alerta de Desvio de Faixa Indisponível na Velocidade Atual"

A função não pode ser usada quando a velocidade do veículo excede a faixa operacional do LDA. Dirija mais devagar.

- "Função de Alerta de Desvio de Faixa indisponível abaixo aprox. 50km/h"

O sistema de LDA não pode ser utilizado quando a velocidade do veículo estiver abaixo de 50 km/h aproximadamente. Dirija o veículo a, aproximadamente, 50 km/h ou mais.

#### ■ Personalização

As configurações da função podem ser alteradas. (Dispositivos que podem ser personalizados:→P.442)

## Controle de Velocidade Adaptativo (ACC)

### Resumo das funções

No modo de controle de distância entre veículos, o veículo acelera e desacelera automaticamente para equiparar com a velocidade do veículo à frente, mesmo quando o pedal do acelerador não é pressionado. No modo de Controle de Velocidade, o veículo se desloca a uma velocidade fixa.

Use o Controle de Velocidade Adaptativo (ACC) em vias expressas e rodovias de trânsito livre.

- Modo de controle de distância entre veículos (→P.230)
- Modo de Controle de Velocidade (→P.233)

### Componentes do Sistema

#### ■ Tela dos medidores

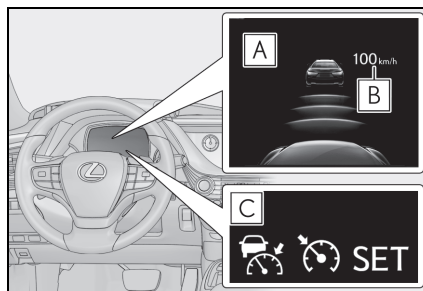

- A** Computador de bordo colorido
- B** Definir velocidade
- C** Indicadores

## ■ Interruptores de operação

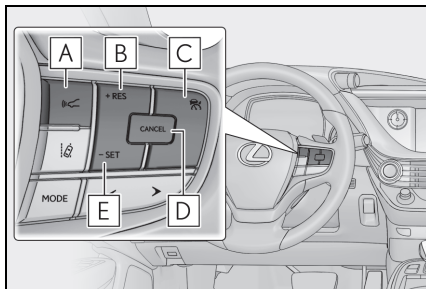

- A** Interruptor de distância entre veículos
- B** Interruptor + RES
- C** Interruptor principal do Controle de Velocidade
- D** Interruptor de cancelamento
- E** Interruptor "-SET"

### ⚠ ATENÇÃO

#### ■ Antes de usar o Controle de Velocidade Adaptativo (ACC)

- Dirigir com segurança é a única responsabilidade do motorista. Não confie unicamente no sistema, dirija com segurança, prestando sempre muita atenção às áreas próximas.
- O Controle de Velocidade Adaptativo (ACC) fornece suporte à condução para reduzir o esforço exercido pelo motorista. Contudo, há limitações na assistência fornecida. Leia cuidadosamente as condições a seguir. O motorista é sempre o único responsável pela direção do veículo e sempre dirija com cuidado.
- Quando o sensor não puder detectar corretamente o veículo à frente: →P.235
- Condições em que o modo de controle de distância entre veículos pode não funcionar corretamente: →P.236

- Defina a velocidade adequadamente, dependendo do limite de velocidade, fluxo de tráfego, condições da estrada, condições climáticas etc. O motorista é responsável por verificar a velocidade definida.

- Mesmo quando o sistema estiver funcionando normalmente, as condições do veículo à frente identificadas pelo sistema podem ser diferentes das condições observadas pelo motorista. Por isso, o motorista deve sempre manter-se alerta, avaliar o perigo de cada situação e dirigir com segurança. Confiar apenas nesse sistema ou presumir que o sistema garante a segurança durante a condução pode levar a um acidente, resultando em ferimentos graves ou fatais.

- Desligue o Controle de Velocidade Adaptativo (ACC) com o interruptor principal do Controle de Velocidade quando não estiver em uso.

#### ■ Cuidados sobre os sistemas de suporte à condução

Observe as precauções a seguir, pois há limitações na assistência oferecida pelo sistema. Caso contrário, poderão ocorrer acidentes, resultando em ferimentos graves ou fatais.

- Auxílio ao motorista para medir a distância do veículo à frente

O Controle de Velocidade Adaptativo (ACC) serve apenas para ajudar o motorista a determinar a distância entre o veículo e de um determinado veículo que esteja à sua frente. Não é um mecanismo que permite uma direção descurtida ou desatenta, nem é um sistema que pode ajudar o motorista em condições de baixa visibilidade.

É necessário ainda que o motorista preste muita atenção nas áreas ao redor do veículo.

**ATENÇÃO**

- Auxílio ao motorista para avaliar a distância correta do veículo à frente

O Controle de Velocidade Adaptativo (ACC) determina se a distância entre o seu veículo e outro que esteja à frente está dentro da faixa ajustada. O sistema não é capaz de fazer qualquer outro tipo de avaliação. Portanto, é absolutamente necessário que o motorista permaneça atento para determinar se há ou não a possibilidade de perigo em uma determinada situação.

- Auxílio ao motorista para acionar o veículo

O Controle de Velocidade Adaptativo (ACC) não contém funções para prevenir ou evitar colisões com os veículos que estiverem à frente. Portanto, se houver algum perigo, o motorista deverá assumir o controle imediato e direto do veículo e agir apropriadamente para assegurar a segurança de todos os envolvidos.

■ **Situações inadequadas para o Controle de Velocidade Adaptativo (ACC)**

Não use o Controle de Velocidade Adaptativo (ACC) nas situações abaixo. Caso contrário, a consequência pode ser um controle inadequado da velocidade, podendo ocasionar acidentes graves ou fatais.

- Estradas onde há pedestres, ciclistas etc.
- Trânsito intenso
- Em estradas com curvas fechadas
- Em estradas muito sinuosas
- Em estradas escorregadias, como quando molhadas pela chuva

- Em declives acentuados, ou onde haja mudanças de altura, para cima ou para baixo, acentuadas  
A velocidade do veículo pode exceder a velocidade ajustada ao conduzir em declives íngremes.
- Nas entradas para vias expressas ou autoestradas de trânsito livre
- Quando as condições atmosféricas estiverem ruins a ponto de impedir o funcionamento correto dos sensores (neblina, tempestade de areia, chuva forte etc.)
- Quando houver gotas de chuva etc. na superfície dianteira do radar ou da câmera dianteira
- Em condições de trânsito que exijam aceleração e desaceleração frequentemente
- Durante o rebocamento de emergência
- Quando o alarme de advertência de aproximação for ouvido frequentemente

## Dirigindo no modo de controle de distância entre veículos

Esse modo utiliza um sensor de radar para detectar a presença de veículos a até, aproximadamente, 100 m à frente, determina a distância atual entre veículos e mantém uma distância adequada do veículo à sua frente. A distância entre veículos desejada também pode ser ajustada acionando-se o interruptor de distância entre veículos.

Ao dirigir em declives, a distância entre veículos pode ser reduzida.

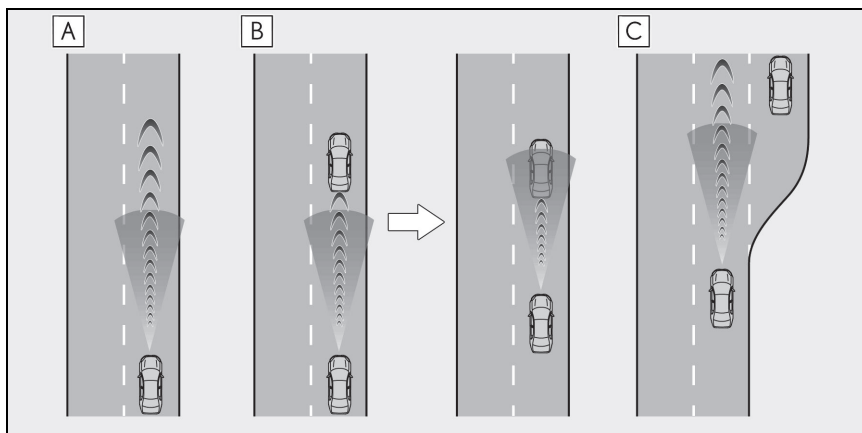

**A** Exemplo de velocidade constante ajustada

Quando não houver veículos à frente

O veículo move à velocidade ajustada pelo motorista.

**B** Exemplo de desaceleração em velocidade ajustada e velocidade de acompanhamento

Quando surgir um veículo trafegando adiante que está sendo conduzido em menor velocidade que a velocidade ajustada

Quando um veículo for detectado à sua frente, o sistema irá automaticamente desacelerar o seu veículo. Quando for necessária uma grande redução na velocidade do veículo, o sistema acionará os freios (as luzes de freio acenderão nesse momento). O sistema responderá às mudanças na velocidade do veículo à frente para manter a distância entre veículos definida pelo motorista. A advertência de distância irá soar se o sistema não puder desacelerar suficientemente para evitar que o seu veículo fique muito próximo do veículo à frente.

Quando a alavanca do sinalizador de direção for operada e seu veículo se mover para uma faixa à direita <sup>\*1</sup> à esquerda <sup>\*2</sup> a uma velocidade de 80 km/h ou mais, o veículo acelerará rapidamente para ajudar a ultrapassar outro veículo em movimento, verifique os limites de velocidade da via, o motorista é sempre o único responsável pela direção do veículo.



**C** Exemplo de aceleração

Quando não houver veículos trafegando adiante em velocidade menor do que a velocidade ajustada

O sistema irá acelerar o veículo até que a velocidade ajustada seja atingida. A seguir, o sistema irá retornar à velocidade constante ajustada.

\*1: Veículos com direção do lado direito

\*2: Veículos com direção do lado esquerdo

## Ajuste da velocidade do veículo (modo de controle de distância entre veículos)

- 1 Pressione o interruptor principal de Controle de Velocidade para ativar o Controle de Velocidade.

O indicador do Controle de Velocidade Adaptativo (ACC) acenderá e uma mensagem será exibida no computador de bordo colorido. Pressione o interruptor novamente para desativar o Controle de Velocidade.

Se o interruptor principal de Controle de Velocidade for pressionado e segurado por 1,5 segundo ou mais, o sistema ligará no modo de Controle de Velocidade. (→P.233)

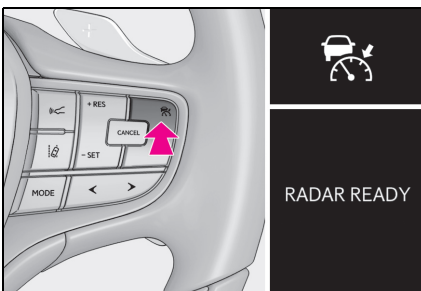

- 2 Acelere ou desacelere, com a operação do pedal do acelerador, até a velocidade desejada do veículo (igual ou superior a aproximadamente 30 km/h e aperte o inter-

ruptor "-SET" para definir a velocidade.

O indicador "SET" do Controle de Velocidade (CC) acenderá.

A velocidade do veículo no momento em que o interruptor for liberado será a velocidade definida.

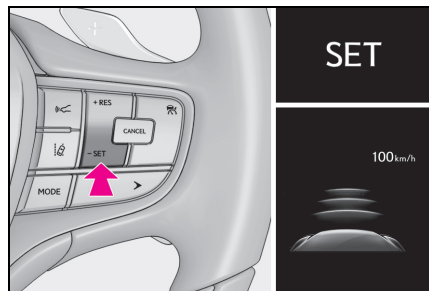

## Ajuste da velocidade definida

Para alterar a velocidade definida, pressione o interruptor "+RES" ou "-SET" até a velocidade definida desejada ser alcançada.

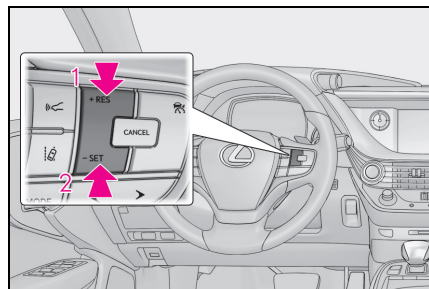

- 1 Aumenta a velocidade
- 2 Reduz a velocidade

Ajuste fino: Pressione o interruptor.

Ajuste amplo: Pressione e segure o interruptor para mudar a velocidade, e solte quando a velocidade desejada for atingida.

No modo de controle de distância entre veículos, a velocidade ajustada será aumentada ou reduzida conforme segue:

Ajuste fino: Cada toque na alavanca altera a velocidade em  $1 \text{ km/h}^{*1}$  ou  $1,6 \text{ km/h}^{*2}$   
 Ajuste amplo: Aumenta ou diminui em  $5 \text{ km/h}^{*1}$  ou  $8 \text{ km/h}^{*2}$  a velocidade enquanto o interruptor estiver pressionado

No modo de Controle de Velocidade (→P.233), a velocidade ajustada será aumentada ou reduzida conforme descrito abaixo:

Ajuste fino: Cada toque no interruptor altera a velocidade em  $1 \text{ km/h}^{*1}$  ou  $1,6 \text{ km/h}^{*2}$

Ajuste amplo: A velocidade continuará a mudar enquanto o interruptor for segurado.

\*1: Quando a velocidade definida é apresentada em "Km/h"

\*2: Quando a velocidade definida é apresentada em "MPH"

### Mudar a distância entre veículos (modo de controle de distância entre veículos)

Pressionar o botão muda a distância

entre veículos da seguinte maneira:

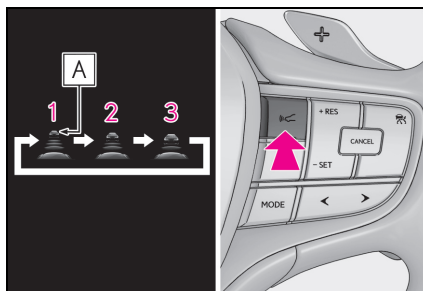

- 1 Longo
- 2 Média
- 3 Curta

A distância entre veículos é ajustada automaticamente para o modo longo quando o botão de partida é colocado no modo LIGADO.

Se houver um veículo na sua frente, a marca **A** de veículo à frente também será exibida.

### Configurações de distância entre veículos (modo de controle de distância entre veículos)

Selecione uma distância a partir da tabela abaixo. Observe que as distâncias apresentadas correspondem à velocidade do veículo de  $80 \text{ km/h}$ . A distância entre veículos aumenta/diminui conforme a velocidade do veículo.

Opções de distância	Distância entre veículos
Longo	Aproximadamente 50 m
Média	Aproximadamente 40 m
Curta	Aproximadamente 30 m

## Cancelamento e retomada do Controle de Velocidade (CC)

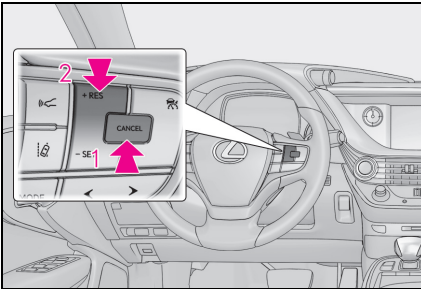

- 1 Pressionar o interruptor de cancelamento anula o Controle de Velocidade.

O Controle de Velocidade também é cancelado ao pressionar o pedal de freio.

- 2 Pressionar o interruptor + RES retomará o Controle de Velocidade e retornará a velocidade do veículo à velocidade ajustada.

Contudo, o Controle de Velocidade (CC) não volta a funcionar enquanto a velocidade do veículo estiver a aproximadamente 25 km/h ou menos.

## Advertência de aproximação (modo de controle de distância entre veículos)

Quando o seu veículo estiver muito próximo de um veículo à frente, e não for possível uma desaceleração automática suficiente através do Controle de Velocidade (CC), o mostrador irá piscar e o alarme irá soar para alertar o motorista. Um exemplo desta situação seria outro motorista cortar à sua frente enquanto você estiver seguindo um veículo. Pressione o pedal de freio

para garantir uma distância entre veículos adequada.

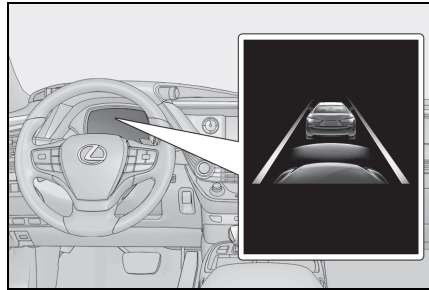

### ■ As advertências poderão não ocorrer quando

Nas situações descritas a seguir, as advertências podem não ser apresentadas, mesmo quando a distância entre veículos for pequena.

- Quando a velocidade do veículo que trafega à frente coincidir ou exceder a velocidade do seu veículo
- Quando o veículo que trafega à frente estiver se deslocando a uma velocidade extremamente lenta
- Imediatamente após o ajuste da velocidade do sistema
- Quando pressionar o pedal do acelerador

## Selecionar o modo de controle de velocidade

Quando o modo de controle de velocidade for selecionado, o veículo manterá uma velocidade ajustada sem controlar a distância entre veículos. Selecione este modo somente quando o modo de controle de distância entre

veículos não funcionar corretamente devido à sujeira no radar etc.

- 1 Com o controle de velocidade desligado, pressione e segure o interruptor principal do controle de velocidade por 1,5 segundo ou mais.

Imediatamente após o interruptor ser pressionado, o indicador de Controle de Velocidade Adaptativo (ACC) acenderá. Depois disso, ele muda para o indicador de controle de velocidade (CC).

Mudar para o modo de controle de velocidade constante só é possível ao operar o interruptor com o controle de velocidade desligado.

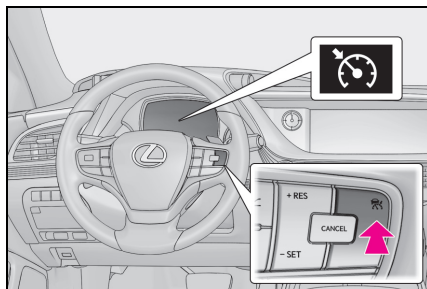

- 2 Acelere ou desacelere, com a operação do pedal do acelerador, até a velocidade desejada do veículo (igual ou superior a aproximadamente 30 km/h e aperte o interruptor "-SET" para definir a velocidade.

O indicador "SET" do controle de velocidade (CC) acenderá.

A velocidade do veículo no momento em que o interruptor for liberado será a velocidade definida.

Regulagem do ajuste de velocidade:  
(→P.231)

Cancelamento e retomada do ajuste de

velocidade: (→P.233)

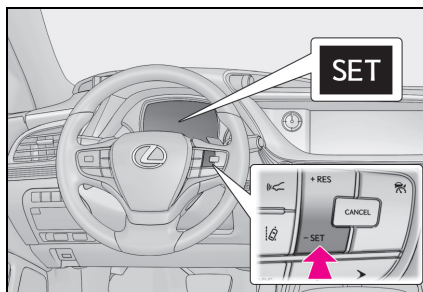

### ■ O Controle de Velocidade Adaptativo (ACC) poderá ser ajustado quando

- A alavanca de mudança de marchas estiver em D.
- Dependendo do modo de controle, este item pode ser ajustado nas seguintes velocidades.
  - Modo de controle de distância entre veículos: Aprox. 30 km/h ou mais
  - Modo de controle de velocidade constante: Aprox. 30 km/h ou mais

### ■ Aceleração após o ajuste da velocidade do veículo

O veículo pode acelerar através da operação do pedal do acelerador. Após acelerar, a velocidade definida é retomada. No entanto, durante o modo de controle de distância entre veículos, a velocidade do veículo poderá ficar abaixo da velocidade ajustada para manter a distância do veículo que trafega à frente.

### ■ Cancelamento automático do modo de controle de distância entre veículos

O modo de controle de distância de veículo para veículo é cancelado automaticamente nas seguintes situações.

- A velocidade real do veículo é reduzida para menos de 25 km/h aproximadamente.
- O controle de estabilidade e tração está ativado.
- Se o sistema TRC for ativado por um certo período de tempo.
- Quando o sistema TRC ou VSC for desligado.

- O sensor não pode detectar corretamente, pois está coberto de alguma forma.
- Se a frenagem de pré-colisão estiver ativada.

Se o modo de controle de distância entre veículos for cancelado automaticamente por qualquer motivo diferente dos citados acima, poderá ocorrer falha no sistema. Entre em contato com uma Concessionária Autorizada Lexus.

#### ■ Cancelamento automático do modo de controle de velocidade constante

O modo de controle de velocidade constante é cancelado automaticamente nas seguintes situações:

- Se a velocidade real do veículo ficar mais de 16 km/h aproximadamente abaixo da velocidade ajustada do veículo.
- A velocidade real do veículo é reduzida para menos de 30 km/h aproximadamente.
- O controle de estabilidade e tração está ativado.
- Se o sistema TRC for ativado por um certo período de tempo.
- Quando o sistema TRC ou VSC for desligado.
- Se a frenagem de pré-colisão estiver ativada.

Se o modo de controle de velocidade constante for cancelado automaticamente por qualquer motivo diferente dos citados acima, poderá ocorrer falha no sistema. Entre em contato com uma Concessionária Autorizada Lexus.

#### ■ Funcionamento dos freios

É possível ouvir um ruído de funcionamento dos freios e a resposta do pedal do freio pode mudar, mas essas não são consideradas falhas.

#### ■ Mensagens e alarmes de advertência do Controle de Velocidade Adaptativo (ACC)

Os indicadores de advertência, mensagens e alarmes são usados para indicar um

defeito do sistema ou para informar o motorista da necessidade de cautela durante a condução. Se uma mensagem de advertência for exibida no computador de bordo colorido, leia a mensagem e siga as instruções. (→P.209, 406)

#### ■ Quando o sensor não puder detectar corretamente o veículo à frente

No caso a seguir e dependendo das condições, acione o pedal de freio quando a desaceleração do sistema for insuficiente, ou acione o pedal do acelerador quando a aceleração for necessária.

Como o sensor pode não ser capaz de detectar esses tipos de veículos, a advertência de distância (→P.233) pode não ser ativada.

- Veículos que cortam a sua frente repentinamente
- Veículos trafegando em velocidades baixas
- Veículos que não estão se deslocando na mesma faixa
- Veículos com extremidades traseiras pequenas (carretas sem carga, etc.)

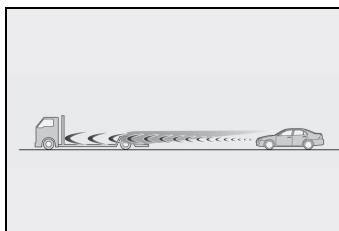

- Motocicletas trafegando na mesma faixa
- Quando a água arremessada pelos veículos próximos prejudicar o funcionamento do sensor
- Quando o seu veículo estiver inclinado para cima (devido a carga pesada no compartimento de bagagem etc.)

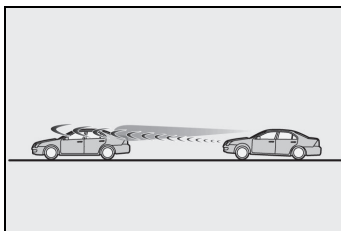

- Se o veículo à frente ficar com seu centro a uma grande distância do solo

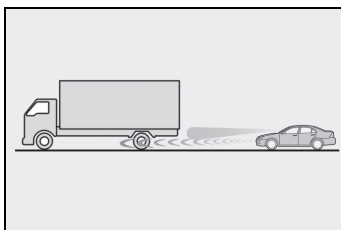

■ **Condições em que o modo de controle de distância entre veículos poderá não funcionar corretamente**

No caso das condições descritas a seguir, opere o pedal de freio (ou o pedal do acelerador, dependendo da situação) conforme necessário.

○ sistema poderá não funcionar corretamente, pois o sensor poderá ser incapaz de detectar os veículos à frente.

- Quando as curvas da estrada ou as faixas forem estreitas

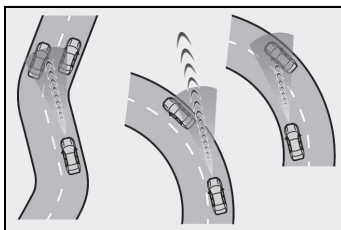

- Quando a operação do volante de direção ou a sua posição na faixa for instável

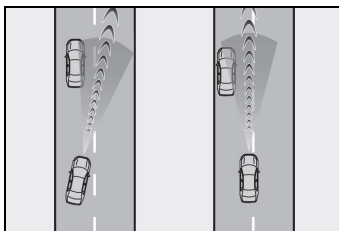

- Quando o veículo a sua frente desacelerar repentinamente
- Ao dirigir em estradas cercadas por estruturas, por exemplo, em túneis ou pontes
- Enquanto a velocidade do veículo estiver abaixando para a velocidade ajustada após o veículo acelerar ao pressionar o pedal do acelerador.

## Controle de Velocidade (CC)

Use o controle de velocidade para manter uma velocidade definida sem pressionar o pedal do acelerador.

## Componentes do sistema

### ■ Tela dos medidores

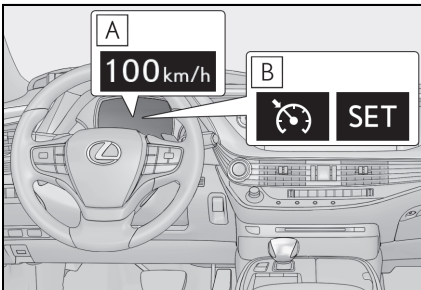

**A** Definir velocidade

**B** Indicadores

### ■ Interruptores de operação

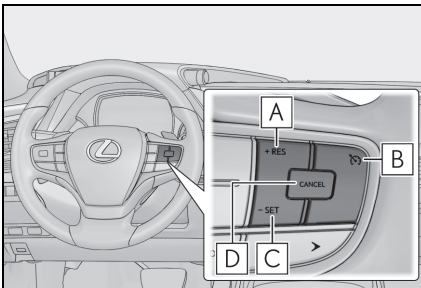

**A** Interruptor + RES

**B** Interruptor principal do controle de velocidade

**C** Interruptor "-SET"

**D** Interruptor de cancelamento

## Configuração da velocidade do veículo

- 1 Pressione o interruptor principal de controle de velocidade para ativar o controle de velocidade.

O indicador do controle de velocidade acenderá.

Pressione o interruptor novamente para desativar o controle de velocidade.

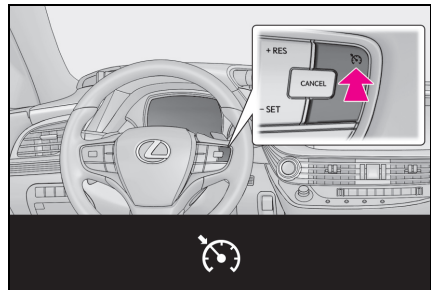

- 2 Acelere ou desacelere para a velocidade desejada, e pressione o interruptor "-SET" para definir a velocidade.

O indicador "SET" do controle de velocidade (CC) acenderá.

A velocidade do veículo no momento em que o interruptor for liberado será a velocidade definida.

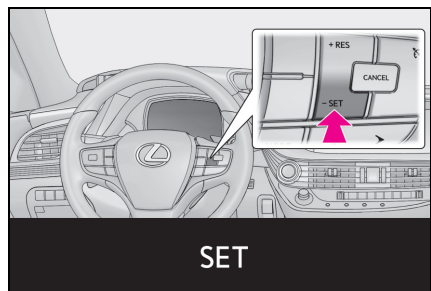

SET

## Ajuste da velocidade definida

Para alterar a velocidade definida,

pressione o interruptor "+RES" ou "-SET" até a velocidade definida desejada seja obtida.

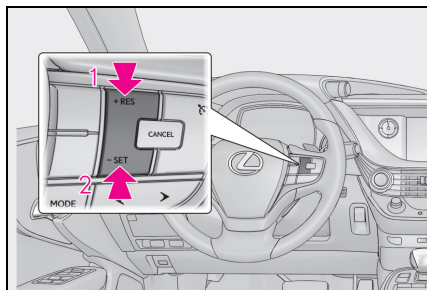

**1** Aumenta a velocidade

**2** Reduz a velocidade

Ajuste fino: Mantenha o interruptor pressionado no sentido desejado.

Ajuste amplo: Pressione e segure o interruptor.

A velocidade ajustada será aumentada ou reduzida conforme segue:

Ajuste fino: Cada toque no interruptor altera a velocidade em 1 km/h<sup>\*1</sup> ou 1,6 km/h<sup>\*2</sup>

Ajuste amplo: A velocidade ajustada pode ser aumentada ou reduzida continuamente até que o interruptor seja liberado.

\*1: Quando a velocidade definida é apresentada em "Km/h"

\*2: Quando a velocidade definida é apresentada em "MPH"

## Cancelamento e retomada do controle de velocidade (CC)

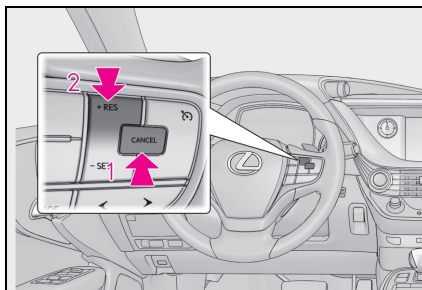

**1** Pressionar o interruptor de cancelamento anula o controle de velocidade constante.

A velocidade ajustada também será cancelada quando os freios forem aplicados.

**2** Pressionar o interruptor "+RES" retomará o controle de velocidade constante.

A retomada estará disponível quando a velocidade do veículo estiver acima de 30 km/h aproximadamente.

### ■ O controle de velocidade (CC) poderá ser ajustado quando

- A alavanca de mudança de marchas estiver em D.
- A faixa de marcha 4 ou acima de D foi selecionada usando o interruptor de mudança de marchas no volante.
- A velocidade do veículo é superior a aproximadamente 30 km/h.

### ■ Aceleração após o ajuste da velocidade do veículo

- O veículo pode ser acelerado normalmente. Após a aceleração, a velocidade ajustada será retomada.
- Mesmo sem o cancelamento do controle de velocidade, a velocidade ajustada pode ser aumentada acelerando o veículo à velocidade desejada e, em



seguida, pressionando o interruptor "-SET" para definir a nova velocidade.

#### ■ Cancelamento automático do controle de velocidade

O controle de velocidade irá parar de manter a velocidade do veículo em qualquer uma das seguintes situações.

- Se a velocidade real do veículo cair mais de 16 km/h aproximadamente abaixo da velocidade pré-definida do veículo. Nesse momento, a velocidade configurada memorizada não é mantida.
- A velocidade real do veículo é inferior a aproximadamente 30 km/h.
- O controle de estabilidade e tração está ativado.
- Se o sistema TRC for ativado por um certo período de tempo.
- Quando o sistema TRC ou VSC for desligado.

#### ■ Se uma mensagem de advertência para o controle de velocidade for mostrada no computador de bordo colorido

Pressione o interruptor principal do Controle de Velocidade (CC) uma vez para desativar o sistema e, em seguida, pressione o botão novamente para reativar o sistema. Se a velocidade do controle de velocidade (CC) não puder ser ajustada, ou o sistema for cancelado imediatamente após ser ativado, poderá haver uma falha no sistema de controle de velocidade (CC). Providencie a inspeção do veículo em uma Concessionária Autorizada Lexus.



#### ATENÇÃO

##### ■ Para evitar a ativação acidental do controle de velocidade (CC)

Desligue o controle de velocidade usando o interruptor principal do controle de velocidade quando o sistema não estiver em uso.

##### ■ Situações inadequadas para o controle de velocidade (CC)

Não use o controle de velocidade nas seguintes situações.

A negligência poderá resultar em perda do controle do veículo, podendo ocasionar acidentes graves ou fatais.

- Trânsito intenso
- Em estradas com curvas fechadas
- Em estradas muito sinuosas
- Em estradas escorregadias, como quando molhadas pela chuva
- Aclives íngremes

A velocidade do veículo pode ultrapassar a velocidade ajustada ao conduzir em declives íngremes.

- Durante o rebocamento de emergência

## Alerta de Suporte ao Estacionamento (PKSA)

O sistema de Alerta ao Suporte de Estacionamento é composto das seguintes funções que funcionam durante a condução em baixa velocidade ou acionando a ré, como ao estacionar. Quando o sistema especifica que a probabilidade de uma colisão com um objeto detectado, como uma parede, ou pedestre, é alta, uma advertência opera para impulsionar o motorista a tomar uma ação evasiva.

## Sistema de Alerta de Suporte ao Estacionamento (PKSA)

### ■ Interruptor do Sensor de Estacionamento

Os sensores ultrassônicos são utilizados para detectar objetos estáticos na área de detecção ao dirigir em velocidade baixa ou acionar a ré. (→P.241)











## Configuração do volume do alarme

### ■ Como ajustar o volume do alarme

O volume do alarme pode ser personalizado no computador de bordo colorido. O volume dos alarmes do Sensor de Estacionamento serão ajustados simultaneamente.

Use os interruptores de controle do medidor para alterar as configurações.

(→P.92)

- 1 Pressione  ou  para selecionar .
- 2 Pressione  ou  para selecionar "PKSA" e, em seguida, pressione .
- 3 Pressione  ou  para selecionar  e, em seguida, pressione .

Cada vez que o interruptor for pressionado, o nível de volume mudará entre 1, 2 e 3.

### ■ Silenciar o alarme

O interruptor mudo será exibido no computador de bordo colorido quando um objeto ou pedestre for detectado. Para silenciar o alarme sonoro, pressione .

Os alarmes do Sensor de Estacionamento serão ajustados simultaneamente.

A função mudo será cancelada automaticamente nas seguintes situações:

- Quando a posição da alavanca de mudança de marchas for alterada.
- Quando o veículo excede uma certa velocidade.
- Quando a função de operação for temporariamente cancelada.
- Quando a função de operação for manualmente desabilitada.
- Quando o botão de partida for desligado.

## Sensor de Estacionamento

A distância do veículo em relação a objetos, como uma parede, ao fazer uma baliza ou manobrar o veículo dentro de uma garagem, é medida por sensores e exibida no computador de bordo colorido, no Head-up display (HUD), no Visor Central e comunicada por meio de um alarme sonoro. Sempre verifique a área ao redor do veículo quando usar este sistema.

### Componentes do sistema

#### Tipos de sensores

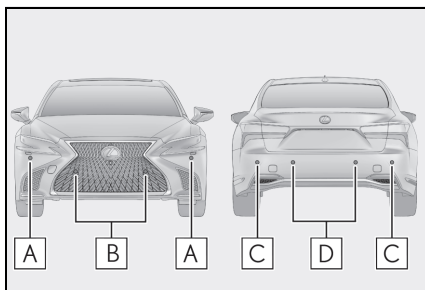

- A** Sensores das extremidades dianteiras
- B** Sensores centrais dianteiros
- C** Sensores das extremidades traseiras
- D** Sensores centrais traseiros

#### Visor

Quando os sensores detectarem um obstáculo, como uma parede, um gráfico será apresentado no computador de bordo colorido, no Head-up display

(HUD) e no Visor Central dependendo da posição e da distância até o objeto.

- Computador de bordo colorido e Head-up display (HUD)

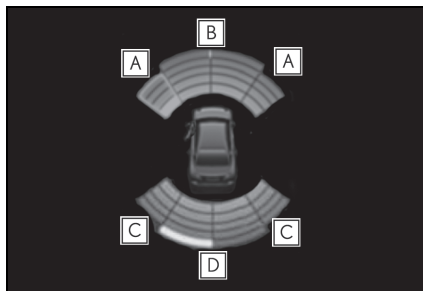

- A** Detecção do sensor de extremidade dianteira
- B** Detecção do sensor central dianteiro
- C** Detecção do sensor da extremidade traseira
- D** Detecção do sensor central traseiro

#### Visor Central

Um gráfico é exibido quando o monitor do Sensor de Estacionamento é exibido.

Uma imagem simplificada será exibida no Visor Central quando um obstáculo for detectado.

- Quando a posição da alavanca de mudança de marchas R for selecionada

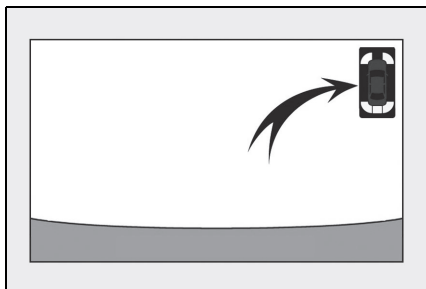

- Quando a posição da alavanca de mudança de marchas N, M ou D for selecionada (veículo se movendo para frente)

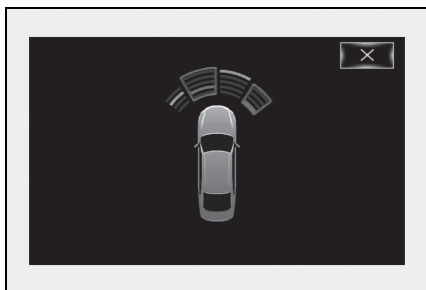

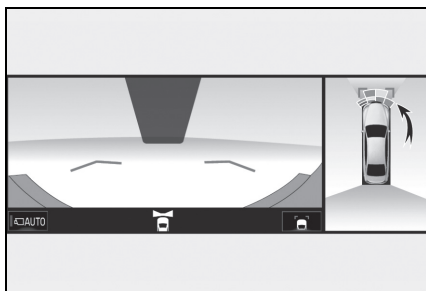

Quando um objeto for detectado, um gráfico será exibido no monitoramento de visão panorâmica.





## Como ligar/desligar o Sensor de Estacionamento

Utilize os interruptores de controle do medidor para habilitar/desabilitar o Sensor de Estacionamento. (→P.92)

- 1 Pressione **<** ou **>** para selecionar .
- 2 Pressione **▲** ou **▼** para selecionar "PKSA" e, em seguida, pressione **OK**.
- 3 Pressione **▲** ou **▼** para selecionar  e, em seguida, pressione **OK**.

Quando a função do Sensor de Estacionamento estiver desativada, o indicador de DESLIGAMENTO do Sensor de Estacionamento (→P.84) acenderá.

Para reabilitar o sistema quando ele estiver desabilitado, selecione  no computador de bordo colorido; selecione  e, em seguida, Ligado. Se for ele desabilitado ao usar esse método, o sistema não será reabilitado ao desligar e ligar o botão de partida.

## ⚠ ATENÇÃO

### ■ Ao usar o Sensor de Estacionamento

Observe as precauções descritas abaixo.

A negligência poderá resultar em incapacidade da condução segura do veículo, podendo resultar em acidente.

- Não use o sensor em velocidades acima de 10 km/h.
- As áreas de detecção dos sensores e o tempo de reação são limitados. Ao mover-se para frente ou dar ré, verifique as proximidades do veículo (especialmente as laterais) por segurança, e dirija devagar utilizando os freios para controlar a velocidade do veículo.

## ATENÇÃO

- Não instale acessórios nas áreas de detecção do veículo.
- Se a área diretamente sob os para-choques não for detectada. Postes finos ou objetos mais baixos que o sensor podem não ser detectados ao se aproximar, mesmo que já tenham sido detectados uma vez.
- **Quando desabilitar a função**  
 Nas situações a seguir, desabilite a função, pois ela operará mesmo se não houver possibilidade de colisão.
  - O veículo está equipado com mastro de para-lama, antena wireless ou luzes de neblina.
  - Impacto forte no sensor ou no para-choque traseiro ou dianteiro.
  - Instalação de suspensão não genuína Lexus (suspensão rebaixada, etc.).
  - Instalação de olhais para rebocamento.
  - Se houver uma luz da placa de licença instalada.
- **Ao usar o Sensor de Estacionamento**  
 Nas situações abaixo, o sistema poderá não funcionar corretamente devido a uma falha do sensor etc. Providencie a inspeção do veículo em uma Concessionária Autorizada Lexus.
  - A operação do Sensor de Estacionamento piscará ou será exibida continuamente, e um alarme soará quando nenhum obstáculo for detectado.
  - Se a área próxima ao sensor colidir com algo, ou for sujeitada a um impacto forte.
  - Se o para-choque ou a grade colidir com algo.

- Se o visor piscar ou for exibido continuamente e um alarme não soar, exceto quando a função mudo tiver sido ligada.

## ■ Notas sobre lavagem do veículo

Não aplique jatos fortes de água ou vapor na área do sensor.

Caso contrário, poderá ocorrer falha no sensor.

- Ao utilizar um lavador de alta pressão para lavar o veículo, não borrife água diretamente sobre os sensores, pois isso pode causar falha no sensor.
- Ao utilizar vapor para limpeza o veículo, não direcione o vapor muito próximo aos sensores, pois isso pode causar falha no sensor.

## ■ O sistema pode ser operado quando

- O botão de partida estiver no modo LIGADO.
- Função do Sensor de Estacionamento.
- A velocidade do veículo está abaixo de aproximadamente 10 km/h.
- A posição da alavanca de mudança de marchas é colocada em outra que não seja P.

## ■ Configuração do volume do alarme

O volume do alarme pode ser personalizado no computador de bordo colorido. (→P.240)

## ■ Se a mensagem "Parking Assist Unavailable Clean Parking Assist Sensor" (Suporte a Estacionamento Indisponível. Limpe o Sensor de Suporte a Estacionamento) for exibida no computador de bordo colorido

O sensor pode estar coberto por sujeira etc. Remova a sujeira etc. do sensor para fazer o sistema voltar ao normal.

■ Se a mensagem "Parking Assist Unavailable" (Suporte a Estacionamento Indisponível) for exibida no computador de bordo colorido

- A água pode escorrer continuamente sobre a superfície do sensor, como em uma chuva forte. Quando o sistema determinar normalidade, o sistema voltará ao normal.
- A inicialização pode não ter sido realizada depois que um terminal de bateria de 12 volts for desconectado e reconectado. Inicialize o sistema. (→P.244)  
Se essa mensagem continuar a ser exibida mesmo após a inicialização, providencie a inspeção do veículo em uma Concessionária Autorizada Lexus.

■ Se um terminal de bateria de 12 volts for desconectado e reconectado

O sistema precisa ser inicializado. Para inicializar o sistema, dirija o veículo em linha reta por 5 segundos ou mais a uma velocidade de aproximadamente 35 km/h ou mais. Ademais, para veículos com a função de Freio de Suporte a Estacionamento, gire totalmente o volante de direção para a esquerda e direita com o veículo parado.

■ Informações de detecção do sensor

- As situações descritas abaixo podem acontecer durante o uso.
- Os sensores poderão conseguir detectar apenas objetos próximos do para-choque dianteiro e traseiro.
- Dependendo da forma do objeto e de outros fatores, a distância para detecção pode ser encurtada ou a detecção pode se tornar impossível.
- Há um pequeno atraso entre a detecção do objeto e o que é exibido no mostrador. Mesmo em velocidades baixas, há a possibilidade de que o obstáculo entre nas áreas de detecção do sensor antes que ele seja exibido no mostrador e que o alarme sonoro soe.
- Pode ser difícil escutar o alarme devido ao volume do sistema de áudio ou do ruído de fluxo de ar do sistema de ar-condicionado.
- Pode ser difícil ouvir o alarme se os alarmes de outros sistemas estiverem sendo

disparados.

■ Condições nas quais a função pode não funcionar corretamente

Certas condições do veículo e do ambiente ao seu redor podem afetar a capacidade de um sensor detectar corretamente os objetos. Casos específicos onde isto poderá acontecer estão listados abaixo.

- Sujeira em um sensor. (Limpar os sensores resolverá esse problema.)
- Congelamento do sensor. (Descongelar os sensores resolve esse problema.) Especialmente em climas frios, se o sensor congelar, o visor pode exibir anormalidades, ou obstáculos, como uma parede, podem não ser detectados.
- Qualquer obstrução no sensor.
- Quando a área em volta do sensor estiver extremamente quente ou fria.
- Em uma estrada extremamente irregular, em uma inclinação, em cascalho ou em grama.
- Ruídos próximos, tais como: buzinas de veículo, motores de motocicletas, freios a ar de veículos de grande porte ou ruídos graves que produzem ondas ultrassônicas.
- Se houver outro veículo equipado com sensores do Sensor de Estacionamento nas proximidades.
- Um sensor está recoberto por uma camada de tinta spray ou por muita chuva.
- Se um sensor for atingido por uma grande quantidade de água, como ao dirigir pistas inundadas.
- Se o veículo for muito inclinado.
- Se o veículo estiver próximo de guia alta ou curvada.
- Se objetos estiverem muito próximo ao sensor.

■ Objetos que podem não ser detectados corretamente

A forma do obstáculo pode impedir a detecção pelo sensor. Esteja especialmente atento aos seguintes objetos:

- Arames, cercas, cordas, etc.
- Algodão e outros materiais que absorvem ondas de rádio
- Objetos em ângulos muito inclinados
- Objetos baixos
- Obstáculos altos com extremidades superiores projetadas na direção do seu veículo

Pessoas não podem ser detectadas se estiver utilizando certos tipos de roupa.

## Visor de detecção do sensor, distância do objeto

### ■ Faixa de detecção dos sensores

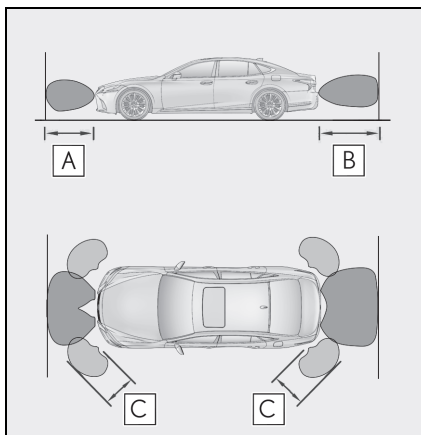

**A** Aproximadamente 100 cm

**B** Aproximadamente 150 cm

**C** Aproximadamente 65 cm

O diagrama mostra a faixa de detecção dos sensores. Observe que os sensores não poderão detectar objetos que estejam extremamente próximos do veículo.

A faixa dos sensores pode ser alterada conforme a forma do objeto, etc.

### ■ Computador de bordo colorido, Head-up display (HUD) e Visor Central

Quando um objeto é detectado por um sensor, a distância aproximada do objeto será exibida no computador de bordo colorido, no Visor Central e no Head-up display (HUD). (Como a distância do objeto se torna curta, os segmentos de distância podem piscar.)

- Distância aproximada do objeto: De 150 cm a 65 cm\* (Sensor central traseiro)

Computador de bordo colorido	Visor Central	Head-up display
		

\*: A função mudo do alarme automático é habilitada. (→P.247)

- Distância aproximada do objeto: De 100 cm a 65 cm<sup>\*</sup> (Sensor central dianteiro)

Computador de bordo colorido	Visor Central	Head-up display
		



\*: A função mudo do alarme automático é habilitada. (→P.247)

- Distância aproximada do objeto: De 65 cm a 45 cm<sup>\*</sup>

Computador de bordo colorido	Visor Central	Head-up display
		

\*: A função mudo do alarme automático é habilitada. (→P.247)

- Distância aproximada do objeto: De 45 cm a 30 cm<sup>\*</sup>

Computador de bordo colorido	Visor Central	Head-up display
		

\*: A função mudo do alarme automático é habilitada. (→P.247)

- Distância aproximada do objeto: De 30 cm a 15 cm<sup>\*1</sup>

Computador de bordo colorido <sup>*2</sup>	Visor Central <sup>*2</sup>	Head-up display
		

\*1: A função mudo do alarme automático é desabilitada. (→P.247)



\*2: Os segmentos de distância piscarão devagar.

- Distância aproximada do objeto: Abaixo de 15 cm\*1

Computador de bordo colorido*2	Visor Central*2	Head-up display
		

\*1: A função mudo do alarme automático é desabilitada. (→P.247)

\*2: Os segmentos de distância piscarão devagar.

### ■ Operação do alarme sonoro e distância até um objeto

Um alarme sonoro indica o funcionamento dos sensores.

- O alarme soa mais rápido a cada vez que o veículo se aproxima mais de um objeto. Quando o veículo alcançar as distâncias citadas a baixo em relação ao obstáculo o alarme soa continuamente:

Aproximadamente 30 cm

- Quando 2 ou mais obstáculos forem detectados simultaneamente, o alarme soa respondendo ao objeto mais próximo. Se um ou mais objetos se aproximarem até 30 cm do veículo, o alarme repetirá uma nota longa, seguida de bipes rápidos.
- A função mudo do alarme automático é: Após um alarme começar a soar, se a distância entre o veículo e o objeto detectado não se tornar mais curta, o alarme será silenciado automaticamente. (Entretanto, se a distância entre o veículo e o objeto

for de 30 cm ou menos, essa função não funcionará

O volume dos sons do alarme pode ser ajustado. (→P.240)

## Interruptor de seleção do modo de condução

Os modos de condução podem ser selecionados de forma a adequar-se às condições de condução.

## Seleção de um modo de condução

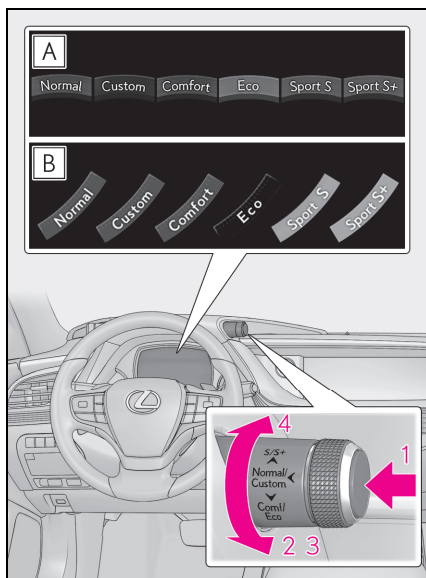

**A** Disponível

**B** Não disponível

### 1 Modo Normal Modo/Modo Personalizado

O modo normal e o modo personalizado são selecionados ao pressionar o interruptor de seleção do modo de direção. Cada vez que o interruptor for pressionado, o modo de condução alternará entre o modo normal e o modo personalizado.

Quando o modo normal é selecionado, o indicador de modo normal acende.

Quando o modo personalizado é selecionado, o indicador de modo personalizado acende.

Pressione o interruptor para comutar para o modo de condução normal quando não estiver no mesmo.

- Modo normal

Oferece a melhor relação possível entre a economia de combustível, baixa emissão de ruídos e desempenho dinâmico. Adequado para direção na cidade.

Quando a posição da alavanca de mudança de marchas estiver em D, uma marcha apropriada para condução esportiva pode ser selecionada automaticamente de acordo com o desempenho do motorista e das condições de condução.

- Modo personalizado

Permite a condução com o controle do conjunto de tração, chassi e funções do sistema de ar-condicionado configurados conforme a preferência. As configurações do modo personalizado podem ser mudadas apenas no visor de customização do modo de condução do Visor Central.

(→P.266)

### 2 Modo conforto

Através do controle da suspensão, o conforto na condução é melhorado. Adequado para direção na cidade.

Quando não estiver no modo conforto e o interruptor de seleção do modo de condução estiver posicionado para trás, o indicador do modo conforto acenderá.

### 3 Modo de condução econômica

Auxilia o motorista a acelerar no modo econômico e ecológico e aprimora a economia de combustível através das características do acelerador moderado e do controle da operação do sistema de ar-condicionado (aquecimento/resfriamento).

Quando estiver no modo conforto, se o interruptor de seleção do modo de direção estiver posicionado para trás, o indicador do modo de condução Econômica acenderá.

#### 4 Modo Esportivo

- Modo esportivo S

Controla o sistema híbrido para proporcionar aceleração rápida e potente. Esse modo é apropriado para quando a resposta rápida de condução for desejada, como ao conduzir em estradas com muitas curvas.

Quando estiver no modo Esportivo S, se o interruptor de seleção do modo de condução estiver posicionado para frente, o indicador do modo de condução Esportivo S acenderá.

- Modo esportivo S+

Ajuda a garantir o desempenho da direção e a estabilidade da condução do veículo ao controlar simultaneamente a direção e a suspensão, além do sistema híbrido. Adequado para condução esportiva.

Quando estiver no modo Esportivo S, se o interruptor de seleção do modo de condução estiver posicionado para frente, o indicador do modo de condução Esportivo S acenderá.

#### ■ Se o interruptor de seleção do modo de condução for operado enquanto a tela de abertura estiver sendo exibida

Se o interruptor de seleção do modo de condução for operado enquanto a tela de abertura estiver sendo exibida, o modo de condução e o visor do medidor mudarão após a operação da tela de abertura estar completa.

#### ■ Operação do sistema de ar-condicionado no modo de condução Econômica

Ao dirigir modo de condução Econômica controla as operações de aqueci-

mento/resfriamento e a velocidade do ventilador do sistema de ar-condicionado para otimizar a eficiência do combustível. Para melhorar o desempenho do ar-condicionado, execute as seguintes operações:

- Desligue o modo de ar-condicionado eco (→P.278)
- Ajuste a velocidade do ventilador(→P.274)
- Desligue o modo de condução ecológica

#### ■ Desativação automática do modo esportivo e do modo personalizado

Se o botão de partida for desligado após a condução nos modos esportivo e personalizado, o modo de condução será alterado para o modo normal.

#### ■ Tela instantânea do modo de condução

Quando o modo de condução é alterado, o modo de condução será apresentado temporariamente no visor lateral. (→P.267)

## Suspensão a ar modulada eletronicamente

A altura do veículo durante a condução pode ser selecionada usando o interruptor de ajuste de altura do veículo. O nível de altura selecionado será mantido independentemente do número de passageiros ou do peso da carga.

Além disso, as configurações das funções descritas a seguir podem ser alteradas:

- Ativação e desativação dos controles de modo de acesso
- Desativação temporária do controle de altura do veículo

### ■ Situações nas quais o controle de altura do veículo pode não funcionar adequadamente

- Nas situações a seguir, a altura do veículo pode alterar devagar ou não mudar para a altura correta:
  - Quando o veículo entrar em contato com pedra, etc.
  - Quando a temperatura externa estiver baixa
  - Quando a pressão do tanque acumulador estiver baixa
- Nas situações abaixo, a altura do veículo poderá não mudar:
  - Indica que o capô ou o porta-malas do motor não está fechado totalmente
  - Se o pedal de freio for pressionado e o veículo estiver parado
  - Quando o veículo estiver sobre uma rua muito desnivelada ou ondulada
  - Quando o veículo estiver em uma rua inclinada ou sobre uma rampa

### ■ Som de operação do compressor e das válvulas da suspensão a ar

Nas situações a seguir o compressor da suspensão a ar e as válvulas podem operar, produzindo um ruído, mas isso não indica uma falha.

- Quando os passageiros entram ou saem do veículo ou quando a carga é carregada ou descarregada, alterando a altura do veículo
- Quando a altura do veículo é alterada usando o interruptor de ajuste de altura do veículo
- Ao abrir ou fechar as portas
- Ao travar ou destravar as portas

### ■ Quando a pressão do tanque acumulador estiver baixa

Quando a pressão do tanque acumulador estiver baixa, o compressor e as válvulas de suspensão a ar podem operar repetidamente embora a altura do veículo não esteja sendo alterada. Isto não indica uma falha.

### ■ Quando a mensagem "Check Air Suspension System" (Verificar o Sistema de Suspensão a Ar) for exibida no computador de bordo colorido

O sistema pode não operar corretamente. Providencie a inspeção do veículo em uma Concessionária Autorizada Lexus.

### ■ Personalização

Algumas funções podem ser personalizadas. (→P.442)

### ATENÇÃO

#### ■ Situações em que a operação da suspensão a ar modulada eletronicamente deve ser desabilitada temporariamente

Nas situações a seguir, certifique-se de desativar temporariamente todas as funções do controle de altura do veículo da suspensão de ar modulada eletronicamente e, em seguida, parar o sistema híbrido. Caso contrário, a altura do veículo pode mudar e parte do seu corpo pode ficar presa embaixo do veículo, causando possíveis ferimentos.

- Quando o veículo estiver estacionado em uma curva
- Se alguma das rodas não estiver tocando o chão
- Se for necessário levantar o veículo
- Se for necessário amarrar o veículo
- Se for necessário rebocar o veículo

#### ■ Precauções de controle da altura do veículo

Nas seguintes situações, certifique-se de verificar a segurança da área em volta do veículo, pois a altura do veículo pode mudar e partes do corpo de uma pessoa podem ficar presas nele, causando possíveis ferimentos ou danos ao veículo.

- Ao abrir ou fechar uma porta
- Quando travar e destravar as portas
- Ao alterar a altura do veículo usando o interruptor de ajuste de altura do veículo

### NOTA

#### ■ Precaução quanto ao estacionamento

- Se o veículo permanecer parado por um longo tempo, a altura do veículo pode mudar devido as mudanças de temperatura do ambiente. Ao estacionar o veículo, certifique-se de que a área acima e abaixo do veículo estejam limpas e ele não entre em contato com nada caso a sua altura mude.
- Cuidado ao estacionar o veículo na área com um teto baixo ou próximo a objetos pendurados baixos, pois a altura do veículo aumentará quando os passageiros saírem do veículo e o controle de modo de acesso operar.
- Quando as portas forem fechadas ou travadas, a altura do veículo poderá diminuir. Ao estacionar em um estacionamento com um dispositivo que se eleva para entrar em contato com a parte de baixo do veículo, certifique-se de desabilitar o controle de altura do veículo.

### Seleção da altura do veículo

Para ajustar a altura do veículo conforme as condições de condução e da estrada, pressione o interruptor de ajuste da altura do veículo.

Ativa/desativa o modo alto.

Quando o modo alto está habilitado, o indicador de modo alto no medidor acenderá.

A altura do veículo aumentará em aproximadamente 20 mm desde sua posição normal.

Ao aumentar a altura do veículo através do controle de modo de acesso, pressione o interruptor de ajuste de altura do veículo duas vezes para habilitar/desabilitar o

modo alto.

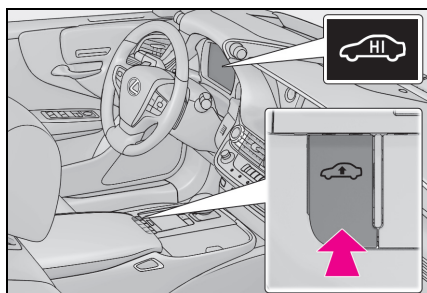

- O interruptor de ajuste de altura do veículo pode ser usado para alterar o modo quando

O botão de partida estiver no modo LIGADO.

#### ■ Função de proteção do sistema

Se a altura do veículo for repetidamente aumentada ou diminuída usando o interruptor de ajuste de altura do veículo, etc., o sistema pode não funcionar temporariamente.

### ⚠ ATENÇÃO

#### ■ Ao operar o interruptor de ajuste de altura do veículo

Ao operar o interruptor de ajuste de altura do veículo, certifique-se de verificar a área de segurança ao redor do veículo, pois a altura do veículo pode mudar e partes do corpo podem ficar presas embaixo do veículo, podendo causar ferimentos..

### Controle de altura do veículo ao entrar e sair do veículo ("Modo de acesso")

A fim de facilitar a entrada e saída do veículo, a altura do veículo aumentará automaticamente quando a posição da marcha P for selecionada e uma porta for aberta.

A altura do veículo aumentará automaticamente se alguma das operações a seguir for realizada:

- Houve um tempo transcorrido desde o fechamento das portas
- A velocidade do veículo alcançar aproximadamente 5km/h.
- As portas foram travadas usando o sistema Smart Entry & Start ou a função de controle remoto.

#### ■ Ativação e desativação do modo de acesso

- 1 Pressione ou no interruptor do controle do medidor para selecionar .
- 2 Pressione ou no interruptor do controle do medidor para selecionar "Vehicle Settings" (Configurações do Veículo) e, em seguida, pressione .
- 3 Pressione ou no interruptor do controle do medidor para selecionar e depois pressione .
- 4 Pressione ou no interruptor do controle do medidor para selecionar "Access Mode" (Modo de acesso) e depois pressione .

O ajuste será alterado entre habilitado e desabilitado sempre que o interruptor do controle do medidor for pressionado.

### ■ Quando a altura do veículo foi aumentada pelo controle do modo de acesso

Pressione o interruptor de ajuste de altura do veículo com o botão de partida em qualquer modo para retornar o veículo à sua altura anterior.







### ■ Operação do modo de acesso





- O modo de acesso não irá operar se o veículo não estiver estacionado em uma superfície de estrada nivelada.
- Dependendo da altura do veículo atual, o modo de acesso pode não operar.
- Após o travamento das portas, se o modo de acesso estiver em operação, a altura aumentará aproximadamente 20mm a partir da sua posição normal. Depois que o veículo iniciou a condução, se o modo de acesso iniciar a operação, a altura do veículo aumentará em aproximadamente.
- Se as portas forem travadas e destravadas repetidamente, o sistema poderá não operar temporariamente.



## Desativação temporária do controle de altura do veículo

O controle de altura do veículo pode ser desabilitado temporariamente usando os interruptores do controle do medidor. (→P.92)

Quando desativar temporariamente o controle de altura do veículo:→P.251

- 1 Pressione  ou  para selecionar .
- 2 Pressione  ou  para selecionar "Vehicle Settings" (Configurações do Veículo) e, em seguida, pressione .

3 Pressione  ou  para selecionar  e, em seguida, pressione .

4 Pressione  ou  para selecionar "Controle de altura" (Height Control) e, em seguida, pressione .

Essa configuração é memorizada mesmo se o botão de partida estiver desligado.

Mesmo se as funções de controle de altura do veículo estiverem desabilitadas, elas serão ativadas automaticamente quando a velocidade do veículo atingir, aproximadamente, 30 km/h.

## Sistemas de suporte à condução

Para manter a segurança e o desempenho na condução, os sistemas abaixo funcionam automaticamente em resposta às diversas condições de condução. Entretanto, lembre-se de que esses sistemas são complementares e, portanto, não confie exclusivamente neles ao dirigir o veículo.

### Resumo dos sistemas de suporte à condução

#### ■ Sistema de Freio Controlado Eletronicamente (ECB)

O sistema controlado eletronicamente gera uma força de frenagem correspondente à operação

#### ■ Sistema de Freio Antitravamento (ABS)

Ajuda a evitar o bloqueio das rodas quando os freios são aplicados repentinamente, ou se os freios forem aplicados durante a condução em pista escorregadia

#### ■ Assistência de Freio (BA)

Gera aumento no nível da força de frenagem após a aplicação do pedal de freio quando o sistema detectar uma situação de frenagem, tipo pânico

#### ■ Controle de Estabilidade do Veículo (VSC)

Ajuda o motorista a controlar a derr-

ragem ao desviar repentinamente de um obstáculo ou nas curvas em superfícies escorregadias.

#### ■ Freio de Colisão Secundário (SCB)

Quando o sensor de airbag detectar uma colisão, os freios e as luzes de freio serão controlados automaticamente para reduzir a velocidade do veículo, o que ajuda a diminuir a possibilidade de danos devido a uma colisão secundária.

#### ■ Controle de Tração (TRC)

Mantém a força de tração e evita o patinação das rodas de tração nas partidas ou acelerações em pistas escorregadias

#### ■ Controle de Assistência em Aclives (HAC)

Ajuda a reduzir o movimento do veículo para trás ao dar a partida em um aclive

#### ■ Sistema de Variação de Relação da Direção (VGRS)

Ajusta o ângulo de giro das rodas dianteiras de acordo com a velocidade do veículo e o movimento do volante

#### ■ Manobra Traseira Dinâmica (DRS)

Contribui com as características e a capacidade de resposta do esterçamento do veículo ao ajustar o ângulo das rodas traseiras de acordo com o movimento do volante de direção.

#### ■ Direção Eletroassistida (EPS)

Utiliza um motor elétrico para reduzir o esforço necessário para esterçar o



volante de direção.

### ■ Sistema de Suspensão Variável Adaptativa (AVS)

Ao controlar a força de amortecimento dos absorvedores de choque de forma independente para cada uma das 4 rodas, de acordo com as condições de estrada e de direção, o sistema ajuda no conforto na condução com estabilidade superior do veículo e ajuda na boa postura do veículo.

Além disso, a força de amortecimento muda de acordo com o modo de condução selecionado. (→P.248)

### ■ Sistema Lexus de Manuseio Dinâmico (LDH)

Fornece controle integrado do VGRS, DRS e EPS. Contribui com as características de esterçamento em velocidades baixas, a capacidade de resposta sem velocidades médias e a segurança em altas velocidades, controlando o ângulo de direção das rodas dianteiras e traseiras, de acordo com a operação do volante de direção e a velocidade do veículo.

### ■ Gerenciamento Integrado da Dinâmica do Veículo (VDIM)

Oferece o controle integrado dos sistemas de ABS, Assistência de Freio, do TRC, do VSC, do Controle de Assistência em Aclives e dos sistemas EPS

Auxilia na manutenção da estabilidade do veículo ao desviar em superfícies escorregadias da estrada, controlando os freios, a saída do sistema

híbrido, a assistência de direção e a relação de direção

### ■ Sinal de Freio de Emergência (EBS)

Quando os freios são aplicados subitamente, as luzes de freio piscam automaticamente para alertar o veículo que trafega atrás.

### ■ Quando os sistemas TRC/VSC/ABS estiverem operando

O indicador de patinamento piscará enquanto o Controle de Estabilidade do Veículo (VSC)/Controle de Tração (TRC)/Sistema de Freio Antitravamento (ABS) estiverem operando.

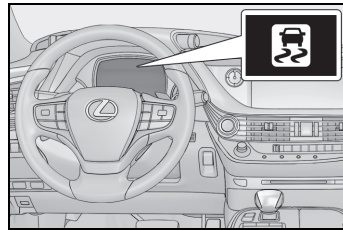

### ■ Desabilitar o sistema de TRC

Se o veículo ficar atolado na lama ou sujeira, o sistema TRC poderá reduzir a potência do sistema híbrido para as rodas.

Pressionar o interruptor > OFF para desligar o sistema pode facilitar para balançar o veículo e liberá-lo.

Para desligar o sistema TRC, pressione e solte > OFF rapidamente.

A mensagem "Traction Control Turned Off" (Controle de Tração Desligado) será exibida no computador de bordo colorido.

Pressione > OFF novamente para ligar o sistema.

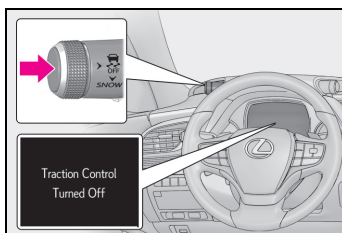

### ■ Desligar os sistemas TRC e VSC

Para desligar os sistemas TRC e VSC, pressione e segure o interruptor por mais de 3 segundos enquanto o veículo estiver parado.

A luz indicadora VSC OFF acenderá e a mensagem "Traction Control Turned Off" (Controle de Tração Desligado) será apresentada no computador de bordo colorido.\*

Pressione novamente para ligar o sistema.

\* Em veículos com Sistema de Segurança Pré-colisão (PCS), o PCS também será desativado (apenas a advertência de Pré-Colisão está disponível). O indicador de advertência do PCS acenderá e a mensagem será exibida no computador de bordo colorido. (→P.218)

### ■ Quando a mensagem for exibida no computador de bordo colorido mostrando que o TRC foi desativado mesmo se o interruptor não tiver sido pressionado

O TRC não pode ser operado. Entre em contato com uma Concessionária Autorizada Lexus.

### ■ Condições de operação do controle de assistência em aclives

Quando as quatro condições a seguir forem atendidas, o controle de assistência em aclives será ativado:

- A posição da alavanca de mudança de marchas não está em P nem em N (ao dar a partida para frente/para trás em um

acrive)

- O veículo estiver parado
- O pedal do acelerador não estiver pressionado
- O freio de estacionamento não estiver engatado

### ■ Cancelamento automático do sistema de assistência de partida em aclives

O controle de assistência em aclives irá desligar em qualquer das situações abaixo:

- Coloque a alavanca de mudança de marchas em P ou N
- O pedal do acelerador for pressionado
- O freio de estacionamento for engatado
- No máximo 2 segundos decorridos após liberar o pedal de freio

### ■ O VGRS é desabilitado quando

O VGRS pode parar de operar nas situações a seguir.

Nesse caso, o volante poderá mover de sua posição de avanço à frente, mas retornará quando o sistema reiniciar.

- Quando o volante de direção for operado por um longo período de tempo, enquanto o veículo estiver parado ou se movendo muito lentamente (em veículos com LDH, DRS, está desativado juntamente com a VGRS)
- Quando o volante foi mantido totalmente para a esquerda ou direita

A posição central do volante pode mudar quando o VGRS está desabilitado. Contudo, a posição retornará ao normal depois que o VGRS for reativado.

### ■ Quando a bateria de 12 volts estiver desconectada (veículos com a VGRS)

O volante poderá mover de sua posição de avanço à frente, mas isso ainda assim será corrigido automaticamente ao dirigir.

### ■ Sons e vibrações causados pelos sistemas de controle do ABS, de Assistência de Freio, VSC, TRC, Controle de Assistência em Aclives e sistemas VGRS

- Um ruído pode ser ouvido, vindo do compartimento do motor, quando o

pedal de freio for acionado repetidamente, quando a partida do sistema híbrido for acionada ou imediatamente após o início do movimento do veículo. Este ruído não indica falha em qualquer destes sistemas.

- Quando os sistemas acima estiverem funcionando, poderá haver alguma das condições abaixo. Nenhuma destas situações significa que haja um defeito no sistema.
- As vibrações podem ser percebidas através da carroceria e do sistema de direção.
- Pode haver ruído no motor após a parada do veículo.

#### ■ Som de funcionamento

O ruído de funcionamento do ECB pode ser ouvido nos seguintes casos, mas isso não indica que uma falha tenha ocorrido.

- O som operacional pode ser ouvido do motor quando o pedal de freio é operado.
- Som do motor do sistema de freios audível emitido pela parte dianteira do veículo quando a porta do motorista é aberta.
- Som de operação audível emitido pelo motor, um ou dois minutos após a parada do sistema híbrido.

#### ■ Som de operação da EPS, VGRS e DRS

Quando o volante de direção estiver em funcionamento, pode ser ouvido um ruído do motor (assobio). Isto não indica uma falha.

#### ■ Reativação automática do Controle de Tração (TRC) e do Controle de Estabilidade do Veículo (VSC)

Após desligar o Controle de Tração (TRC) e o Controle de Estabilidade do Veículo (VSC), os sistemas serão reativados automaticamente nas seguintes situações:

- Quando o botão de partida for desligado
- Se apenas o sistema TRC for desligado, o TRC será ativado quando a velocidade do veículo aumentar
- Se ambos os sistemas TRC e VSC forem

desligados, a reativação automática não ocorrerá quando a velocidade do veículo aumentar.

#### ■ Redução na efetividade do sistema EPS

A efetividade do sistema EPS será reduzida para evitar o superaquecimento do sistema quando houver comando para esterçamento frequente durante um longo período. Conseqüentemente, o volante de direção pode tornar-se pesado. Caso isto ocorra, evite o esterçamento excessivo ou pare o veículo e desligue o sistema híbrido. O sistema EPS deverá retornar à condição normal em 10 minutos.

#### ■ Condições de operação do Freio de Colisão Secundário

A velocidade do veículo é de aproximadamente 10 km/h ou mais e o sensor de air-bag detecta uma colisão. (O Freio de Colisão Secundário não irá operar quando a velocidade do veículo estiver abaixo de, aproximadamente, 10 km/h).

#### ■ Cancelamento automático do Freio de Colisão Secundário

O Freio de Colisão Secundário é cancelado automaticamente nas seguintes situações:

- A velocidade do veículo cai para menos de 10 km/h aproximadamente
- Um certo tempo decorre durante a operação
- O pedal do acelerador é muito pressionado

#### ■ Condições operacionais do Sinal de Freio de Emergência (EBS)

Quando as três condições abaixo forem atendidas, o sinal de emergência do freio irá funcionar:

- Os sinalizadores de emergência desligarem
- A velocidade real do veículo está acima de 55 km/h
- O pedal do freio é pressionado de tal forma que o sistema considere que a desaceleração do veículo como sendo uma operação de frenagem repentina

### ■ Cancelamento automático do sistema do Sinal de Freio de Emergência (EBS)

O sinal do freio de emergência desligará em qualquer uma das situações abaixo:

- Os sinalizadores de emergência estiverem acesos
- O pedal de freio for liberado
- Se o sistema avaliar a partir da desaceleração do veículo que esta não é uma operação de frenagem súbita

### ■ Quando a mensagem "Check VGRS System" (Verificar Sistema VGRS) ou "CHECK DRS" (VERIFICAR DRS) for exibida no computador de bordo colorido

A VGRS e a DRS podem não funcionar corretamente. Providencie a inspeção do veículo em uma Concessionária Autorizada Lexus.



### ATENÇÃO

#### ■ O sistema ABS não funcionará corretamente quando

- Os limites de aderência dos pneus forem excedidos (como pneus excessivamente desgastados).
- O veículo sofre aquaplanagem durante a condução em alta velocidade em pistas molhadas ou escorregadias.

#### ■ Distância de frenagem quando o sistema ABS estiver funcionando em pistas úmidas ou escorregadias

O sistema ABS não foi projetado para reduzir a distância de frenagem do veículo. Mantenha sempre uma distância segura do veículo à sua frente, especialmente nas condições abaixo:

- Ao dirigir em pistas sujas, cobertas de pedregulhos
- Ao dirigir com correntes para pneus
- Ao dirigir sobre obstáculos na pista

- Ao dirigir sobre pistas com buracos ou com superfícies irregulares

#### ■ O sistema TRC/controle de estabilidade e tração pode não funcionar efetivamente quando

Não foi possível obter o controle direcional e a potência na condução em superfícies escorregadias, mesmo que o sistema TRC/VSC esteja ativado. Conduza o veículo com cuidado quando houver possibilidade de perda de estabilidade ou de potência.

#### ■ O controle de assistência em aclives pode não funcionar efetivamente quando

- Não confie exclusivamente no controle de assistência em aclives. O controle de assistência em aclives pode não funcionar efetivamente em aclives íngremes.

- Ao contrário do freio de estacionamento, o controle de assistência em aclives não se destina a segurar o veículo parado por um período prolongado. Não tente usar o controle de assistência em aclives para segurar o veículo em uma inclinação, pois isso pode ocasionar um acidente.

#### ■ Quando o TRC/ABS/VSC for ativado

A luz indicadora de patinação piscará. Sempre dirija cuidadosamente. A condução imprudente pode levar a acidentes. Esteja particularmente atento quando a luz indicadora piscar.

#### ■ Quando o Controle de Tração (TRC)/Controle de Estabilidade do Veículo (VSC) estiverem desligados

Seja especialmente cuidadoso e dirija à velocidade apropriada para as condições da pista. Esses sistemas servem para ajudar a garantir a estabilidade e a força de condução do veículo, não desligue os sistemas TRC/VSC a menos que seja necessário.

## ⚠️ ATENÇÃO

### ■ Freio de Colisão Secundário

Não confie totalmente no Freio de Colisão Secundário. Este sistema é projetado para ajudar a reduzir a possibilidade de danos devido a uma colisão secundária, no entanto, esse efeito muda de acordo com várias condições. Confiar excessivamente nesse sistema pode resultar em ferimentos graves ou fatais.

### ■ Troca de pneus

Certifique-se de que a dimensão, marca, padrão de banda de rodagem e capacidade de carga total de todos os pneus seja a mesma especificada. Além disso, certifique-se de que os pneus sejam calibrados conforme o nível correto de pressão de inflagem.

Os sistemas ABS, TRC e VSC não funcionarão corretamente se estiverem instalados pneus diferentes no veículo. Contate sua Concessionária Autorizada Lexus para mais informações ao substituir os pneus ou rodas.

### ■ Manuseio dos pneus e da suspensão

Usar pneus com algum tipo de problema ou modificar a suspensão afeta os sistemas de suporte à condução, e pode causar falhas no sistema.

## Câmera de Ré

### Precauções ao dirigir

A Câmera de Ré é um dispositivo suplementar com o intuito de auxiliar o motorista enquanto dirige em marcha à ré. Ao dirigir em ré, certifique-se de verificar visualmente atrás e ao redor de todo o veículo e diretamente com os espelhos retrovisores antes de prosseguir. Do contrário, você pode bater em outro veículo e causar um

possível acidente.

Preste atenção às precauções a seguir quando usar a Câmera de Ré.

## Linhas-guia de distância

### ► Visão traseira

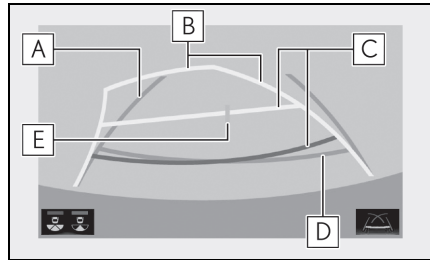

#### A Linhas-guia de largura do veículo

Exibe um caminho guia quando o veículo está dando ré em linha reta.

#### B Linhas de curso estimado

Mostra um curso estimado quando se gira o volante de direção.

#### C Linhas-guia estimadas

Mostra a distância atrás do veículo ao girar o volante de direção.

- As linhas-guia se movem em conjunto com as linhas de curso estimado.
- As linhas-guia mostram pontos que estão aproximadamente 0,5 m (vermelho) e aproximadamente 1 m (amarelo) do centro da borda do veículo.

#### D Linha-guia de distância

Exibe a distância atrás do veículo.

- Exibe um ponto aproximadamente 0,5 m (azul) a partir extremidade do veículo.

#### E Linha-guia central do veículo

Indica o centro estimado do veículo no solo.

## Dicas para condução de veículos híbridos

Para a condução ecológica e econômica, atente-se aos pontos descritos a seguir:

### Como utilizar o modo de condução Econômica

Ao utilizar o modo de condução Econômica, o torque correspondente à quantidade de pressão aplicada ao pedal do acelerador pode ser gerado mais facilmente do que em condições normais. Além disso, a operação do sistema de ar-condicionado (aquecimento/resfriamento) será reduzida e melhorará a economia de combustível. (→P.248)

### Uso do Indicador do Sistema Híbrido

A condução econômica e ecológica é possível ao manter o ponteiro do Indicador do Sistema Híbrido na área Econômica. (→P.89)

### Mudar a posição da alavanca de mudança de marchas

Mude a alavanca de câmbio para D quando estiver parado no semáforo, ou dirigindo em trânsito pesado etc. Posicione a alavanca de mudança de marchas em P quando estacionar. Colocar a alavanca na posição N não

tem efeito positivo no consumo de combustível. Na posição N, o motor a combustão funciona, mas a energia elétrica não pode ser produzida. Além disso, ao utilizar o sistema de ar-condicionado, etc., a energia da bateria híbrida (bateria de tração) é consumida.

### Operação do pedal de freio/acelerador

- Dirija o seu veículo tranquilamente. Evite aceleração e desaceleração bruscas. A aceleração gradual e desaceleração tornarão o uso do motor elétrico (motor de tração) mais eficiente sem a necessidade de utilizar a potência do motor a combustão.
- Evite a aceleração repetida. A aceleração repetida consome a energia da bateria híbrida (bateria de tração), resultando em um consumo ruim de combustível. A alimentação da bateria pode ser recuperada ao dirigir com o pedal do acelerador levemente liberado.

### Ao frear

Certifique-se de acionar os freios gentilmente e no momento certo. Uma grande quantidade de energia elétrica pode ser regenerada ao reduzir a velocidade.

## Atrasos

Aceleração repetida e desaceleração, bem como longas esperas nos semáforos, irão prejudicar a economia de combustível. Verifique os relatórios de trânsito antes de sair e evite atrasos o máximo possível. Ao dirigir em congestionamentos, libere ligeiramente o pedal de freio para que o veículo se mova para frente levemente e para evitar o uso excessivo do pedal do acelerador. Fazer isso pode ajudar a controlar o consumo excessivo de gasolina.

## Condução em rodovias

Controle e mantenha o veículo em uma velocidade constante. Antes de parar em uma cabine de pedágio ou algo similar, assegure tempo suficiente para soltar o acelerador e aplicar os freios sutilmente. Uma grande quantidade de energia elétrica pode ser regenerada ao reduzir a velocidade.

## Ar-condicionado

Utilize o ar-condicionado apenas quando necessário. Fazer isso pode ajudar a reduzir o consumo excessivo de gasolina.

No verão: Quando a temperatura ambiente estiver alta, utilize o modo de recirculação de ar. Fazer isto ajudará a reduzir os gastos do sistema de ar-condicionado e também reduzirá o consumo de combustível.

No inverno: Pois o motor a combustão não interromperá a injeção automaticamente até que ele e o veículo estejam

quentes e, assim, consumirá combustível. Além disso, o consumo de combustível pode ser melhorado ao evitar o uso excessivo do aquecedor.

## Verificação da pressão de inflagem dos pneus

Certifique-se de verificar a pressão de inflagem dos pneus frequentemente. A pressão inadequada dos pneus pode acarretar em maior gasto de combustível.

Além disso, devido ao fato dos pneus para neve poderem gerar uma grande intensidade de atrito, o uso deles em estradas secas pode interferir negativamente no consumo de combustível do veículo. Utilize pneus que sejam apropriados para a estação do ano.

## Bagagem

Carregar bagagem pesada vai interferir negativamente na economia de combustível. Evite carregar bagagem desnecessária. Instalar um rack de teto grande também irá afetar a economia de combustível negativamente.

## Aquecimento antes da condução

Visto que o motor a combustão dá a partida e se desliga automaticamente quando está frio, o preaquecimento do motor a combustão é desnecessário. Ademais, a condução frequente em curtas distâncias fará com que o motor aqueça repetidamente, o que pode levar a um consumo de combustível excessivo.





- 7-1. Visor/Touch Remoto**
  - Touch Remoto ..... 264
  - Visor Central..... 266
  - Painel Multioperações Traseiro  
..... 268
- 7-2. Lexus Climate Concierge**
  - Lexus Climate Concierge .....271
- 7-3. Uso do sistema de ar-condicionado e do desembaçador**
  - Sistema de ar-condicionado digital dianteiro..... 273
  - Sistema de ar-condicionado digital traseiro .....283
  - Aquecedores do banco e ventiladores do banco..... 287
- 7-4. Uso das luzes internas**
  - Lista das luzes internas.....291
- 7-5. Uso dos compartimentos de armazenamento**
  - Compartimentos de armazenamento..... 294
  - Dispositivos do porta-malas..298
- 7-6. Uso de outros dispositivos internos**
  - Outros dispositivos internos 300

## Touch Remoto

O Touch Remoto pode ser usado para operar as telas do Visor Central.

### Operação do Touch Remoto

#### ■ Interruptores

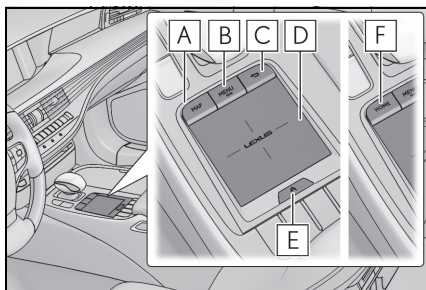

**A** Veículos com função de navegação:  
botão "MAP"

Pressione esse botão para exibir a posição atual do veículo.

**B** Botão "MENU"

Pressione esse botão para exibir a tela do menu.

**C** Botão Voltar

Pressione esse botão para exibir a tela anterior.

**D** Touchpad

Deslize seu dedo sobre o touchpad e mova o ponteiro para selecionar uma função, uma letra ou um botão da tela.

Pressione o touchpad para inserir a função selecionada, letra ou o botão da tela.

Movimentos específicos com os dedos no touchpad podem realizar funções distintas, tais como, alterar o dimensionamento do mapa e fazer a rolagem das telas de lista.

**E** Botão de função secundária

Quando  for exibido, uma tela de funções atribuídas à tela será apresentada.

**F** Veículos sem função de navegação:  
botão "HOME"

Pressione esse botão para exibir a tela de modo da bússola.

#### ■ Uso do touchpad

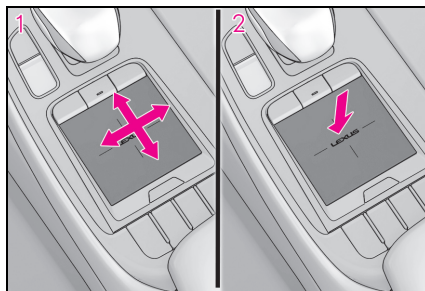

**1** Selecionar: Toque o touchpad para selecionar o botão desejado na tela.

**2** Inserir: Os botões da tela podem ser selecionados ao pressionar ou tocar o touchpad duas vezes. Depois que o botão foi selecionado, a tela mudará.

#### ■ Funções do touch

Você pode realizar operações ao tocar o touchpad diretamente com os dedos.

##### ● Deslizar

Deslize a superfície mantendo contato com o touchpad para mover o cursor e o ponteiro.

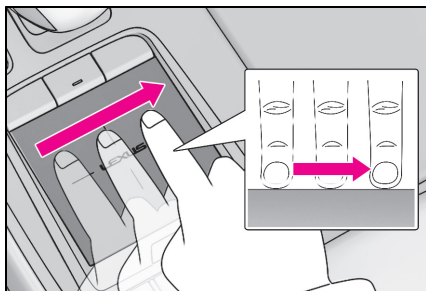

### ● Toque Duplo

Toque no painel de toque duas vezes, rapidamente, para selecionar o botão na tela.

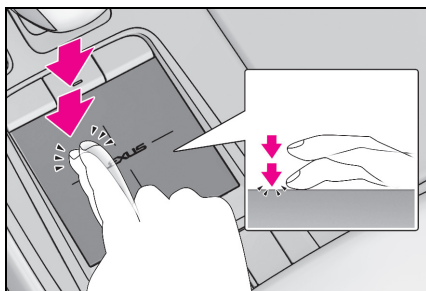

### ● Pressionar e arrastar

Movimento rápido e curto com o dedo sobre o touchpad. Mova a tela da lista.

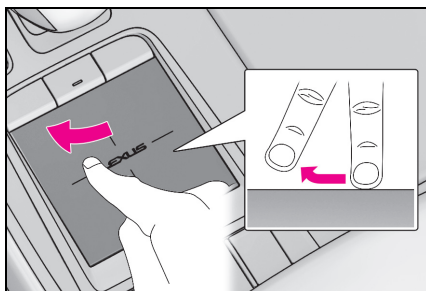

### ● Movimento de pinça com os dedos

Deslize os dedos na mesma direção ou em sentidos opostos no touchpad, fazendo um movimento de pinça, para alterar a escala do mapa.

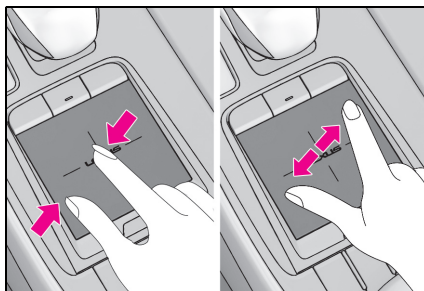

### ⚠ NOTA

#### ■ Para evitar danos ao Touch Remoto

Observe as precauções descritas abaixo. A negligência pode causar danos ao Touch Remoto.

- Não permita o contato de alimentos, líquidos, adesivos e cigarros acesos com o Touch Remoto.
- Não Submeta o Touch Remoto a pressões excessivas ou impactos fortes.
- Não empurre o Touchpad com força nem utilize objetos pontudos para operá-lo.



## Visor central



### Visão geral da Tela Central

#### ■ Tela de Menu

Pressione o botão "MENU" no Touch Remoto para exibir a tela de menu. Os monitores exibidos nas ilustrações são usados apenas como exemplo e podem ser diferentes dos instalados no veículo.



Interruptor	Função
	Selecione para exibir a tela "Destination" (Destino).
	Selecione para exibir a tela de controle do rádio.

Interruptor	Função
	Selecione para exibir a tela de controle de mídia.
	Selecione para exibir a tela de controle do viva-voz.
	Selecione para exibir a tela "Apps" (Aplicativos).
	Selecione para exibir a tela de informações. (→P.100)
	Selecione para exibir a tela de configurações.
	Selecione para exibir a tela de controle do ar-condicionado. (→P.276)

#### ■ Visor de tela dividida

Diferentes informações podem ser exibidas no lado esquerdo e no lado direito da tela. Por exemplo, a tela de sistema de ar-condicionado pode ser exibida e operada enquanto a tela de informações do combustível está sendo exibida. A tela grande à esquerda do visor é chamada de visor principal, e a tela pequena à direita é chamada de visor lateral.

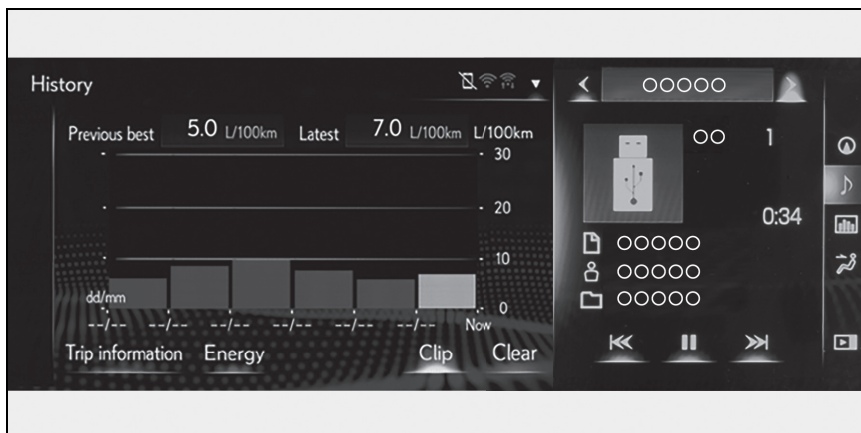

### ■ Visor principal

Para mais detalhes sobre as funções e a operação da tela principal, consulte a respectiva seção e o "Manual do Proprietário do Sistema de Navegação e Multimídia" ou o "Manual do Proprietário do Sistema Multimídia".

### ■ Visor lateral

As funções a seguir podem ser exibidas e operadas no visor lateral.

Selecione < ou > para selecionar a tela desejada.

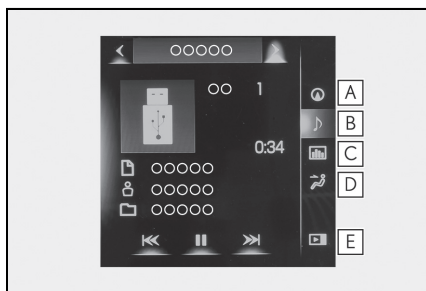

**A** Sistema de navegação

**B** Áudio

**C** Informações do veículo (→P.103)

**D** Sistema de ar-condicionado (→P.278)

**E** Exibir/ocultar o visor lateral

### ■ Exiba a tela durante baixas temperaturas

Quando a temperatura ambiente estiver extremamente baixa, a resposta da tela pode demorar mesmo que o Touch Remoto seja acionado.

## Painel Multioperações Traseiro

O Painel Multioperações Traseiro integrado no descanso-braço traseiro pode ser usado para operar o sistema de áudio traseiro, o sistema de ar-condicionado, o banco, o relaxamento do banco, as persianas ou luzes.

## Visão Geral do Painel Multioperações Traseiro

### ■ Tela Inicial

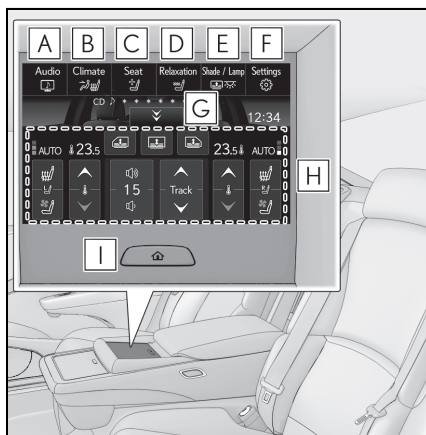

- A** Para exibir a tela de controle de áudio.
- B** Toque para exibir a tela de controle do ar-condicionado. (→P.284, 288)
- C** Toque para exibir a tela de configurações do banco traseiro. (→P.136, 146, 148)
- D** Toque para exibir a tela de controle

do banco de relaxamento. (→P.139)

- E** Toque para exibir a persiana do vidro traseiro/tela de controle da luz interna traseira. (→P.292, 305)
- F** Toque para exibir a tela de configurações do Painel Multioperações Traseiro. (→P.268)
- G** Toque para exibir ou ocultar a tela de atalho.

**H** Tela de atalho

O seguinte item pode ser ajustado ou operado:

- Ajuste da temperatura do sistema de ar-condicionado traseiro (→P.284)
- Aquecedores do banco traseiro/ventiladores do banco traseiro (→P.288)
- Sistema de áudio

Consulte o "Manual do Proprietário do Sistema de navegação e multimídia" ou o "Manual do Proprietário do Sistema Multimídia".

- Persianas da porta traseira/persianas da lateral traseira/persianas traseiras (→P.305)

**I** Botão 

Pressione para exibir a tela inicial. Quando a tela é exibida, pressione e mantenha pressionado para desligar a tela.

### ■ Tela de configurações do Painel Multioperações Traseiro

Configurações de operação e brilho da tela podem ser alterados.

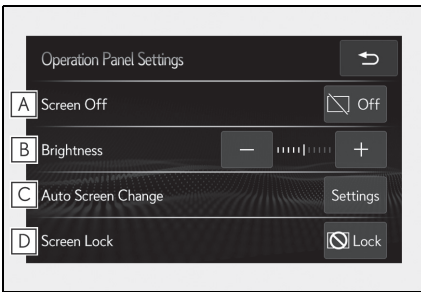

**A** Toque para desligar a tela.

Pressione o botão  para exibir a tela inicial novamente.

**B** Toque para ajustar o brilho da tela.

**C** Toque para exibir a tela de configurações de transição da tela automática.

**D** Toque para travar o Painel Multioperações Traseiro.

### ■ Tela de configurações da alteração da tela automática

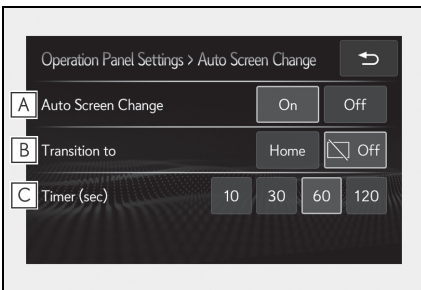

**A** Toque para alternar a função de transição da tela automática entre ligada/desligada.

**B** Toque para ajustar se a tela mudará para a tela inicial ou desligará quando a função de transição da tela automática funcionar.

**C** Toque para configurar a quanti-

dade de tempo (10/30/60/120 segundos) que o Painel Multioperações Traseiro deve estar inativo antes de a função de transição da tela automática funcionar.

Quando a tela é desligada, pressione o



botão para ligar a tela e exibir a tela exibida anteriormente. Pressione para exibir a tela inicial novamente.

### ■ Destramento do Painel Multioperações Traseiro

Toque e mantenha pressionado **A** até que os indicadores de status de destravamento (**B**) estejam iluminados para destravar o Painel Multioperações Traseiro.

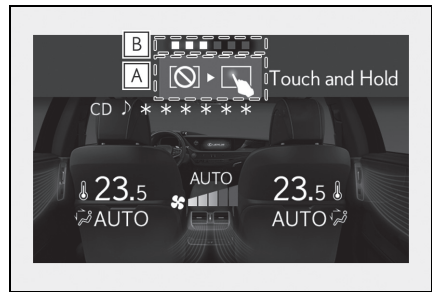

### ■ Acionamento do Painel Multioperações Traseiro

- Ao acionar o Painel Multioperações Traseiro, use apenas a ponta do dedo. O Painel Multioperações Traseiro não pode ser acionado com a unha, caneta, etc.
- Utilize apenas um dedo ao acionar o Painel Multioperações Traseiro. O Painel Multioperações Traseiro não pode ser acionado com os dedos.
- Quando o botão de partida for alterado para o modo ACESSÓRIO ou para o modo LIGADO, se um objeto manual, líquido ou material estranho estiver em

contato com o Painel Multioperações Traseiro, o painel pode não funcionar corretamente. Nesse caso, remova qualquer coisa que esteja tocando no Painel Multioperações Traseiro e aguarde cerca de 30 segundos antes de operá-lo novamente.

Se ainda não for possível operar o painel Multioperações Traseiro, pressione e

mantenha pressionado o  botão

para desligar o Painel Multioperações

Traseiro e pressione o  botão

novamente para ligá-lo de novo e operá-lo.

- Nas seguintes situações, o Painel Multioperações Traseiro poderá não funcionar corretamente:
  - Se houver utilização de luvas durante a operação, nenhuma resposta poderá ocorrer.
  - Se o acionamento do Painel Multioperações Traseiro for feito com as mãos úmidas.
  - Se for aplicado uma tampa ou revestimento de tela ao Painel Multioperações Traseiro.
  - Se o Painel Multioperações Traseiro estiver sujo ou com líquido, ele poderá não responder ou funcionar incorretamente.
  - Se o Painel Multioperações Traseiro receber ondas eletromagnéticas, ele poderá não responder ou funcionar incorretamente.
  - Se um telefone móvel ou outro dispositivo de comunicação sem fio for colocado próximo ao Painel Multioperações Traseiro.
  - Se um objeto de metal, como os seguintes, estiver em contato com ou cobrindo o Painel Multioperações Traseiro:
    - Moedas
    - Chaves
    - Pastas ou sacolas metálicas
    - Cartões de isolamento magnético
    - Película metálica, como a parte interna de uma embalagem de cigarros
    - Embalagens de aquecimento descartáveis
    - Discos, como CD ou DVD, Cabos, do

tipo cabo USB

- Dispositivos móveis, como smartphones, telefones móveis, tablets, etc.
- Certifique-se de manter o Painel Multioperações Traseiro limpo. Se o Painel Multioperações Traseiro estiver sujo, ele pode não funcionar corretamente. (Ao limpar o Painel Multioperações Traseiro, desligue a tela e evite operações inesperadas)



#### NOTA

#### ■ Para prevenir danos ao Painel Multioperações Traseiro



Observe as precauções descritas abaixo. A negligência pode causar danos ao Painel Multioperações Traseiro.

- Mantenha o Painel Multioperações Traseiro sem contato com líquidos, tais como bebidas ou chuva, pois eles podem causar um curto-circuito.
- Não sente-se nem coloque objetos pesados no Painel Multioperações Traseiro.
- Não empurre o Painel Multioperações Traseiro com força nem utilize objetos pontudos para operá-lo.



## Lexus Climate Concierge

Os aquecedores dos bancos e os ventiladores dos bancos são controlados automaticamente de acordo com a temperatura definida do sistema de ar-condicionado, a temperatura externa e da cabine etc. O Lexus Climate Concierge proporciona uma condição confortável e estável, sem precisar ajustar cada sistema.

Pressione o botão "MENU" no Touch Remoto para exibir o menu principal e mova o cursor  para exibir os botões de atalho do controle climático. Em seguida, selecione  para exibir a tela de controle do Lexus Climate Concierge.

## Acionamento do Lexus Climate Concierge

Selecione .

O indicador da tela de controle do Lexus Climate Concierge acende, e o sistema de ar-condicionado digital, os aquecedores e os ventiladores dos bancos, e o volante de direção aquecido funcionam em modo automático.

Se qualquer um desses sistemas for acionado manualmente, o indicador desligará. No entanto, todas as outras funções continuam a funcionar em modo automático.

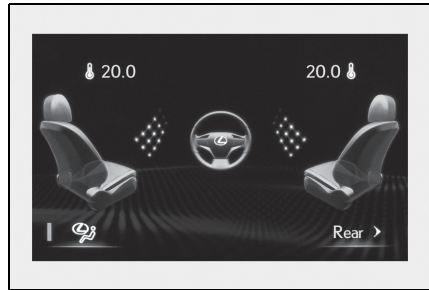

### ■ Alteração da tela de controle do Lexus Climate Concierge entre dianteiro/traseiro (veículos com controle climático em 4-ZONAS)

Selecione "Rear" (Traseiro) para exibir a tela do sistema de ar-condicionado traseiro.

Selecione "Front" (Dianteiro) para exibir a tela do sistema de ar-condicionado dianteiro.

### ■ Ao utilizar o Lexus Climate Concierge

O Lexus Climate Concierge pode ser operado no menu de função secundária ou na tela de controle de opções. (→P.276)

## Operação de cada sistema

### ■ Sistema de ar-condicionado digital (→P.273 283)

A temperatura pode ser ajustada independentemente de cada banco.

### ■ Ventiladores e aquecedores dos bancos (→P.287)

Aquecimento ou ventilação é selecionado automaticamente de acordo com a temperatura ajustada do sistema de ar-condicionado, a temperatura externa, etc.

**■ Funções de detecção do passageiro**

- Quando um passageiro for detectado no banco do passageiro dianteiro, o aquecedor do banco e o ventilador funcionarão automaticamente.
- Quando um passageiro for detectado no banco traseiro, o aquecedor do banco e o ventilador funcionarão automaticamente. (Veículos com controle climático em 4-ZONAS)

**■ Aquecedor do banco/operação do ventilador**



Quando o modo automático é selecionado usando o interruptor do aquecedor do banco/ventilador, a detecção do passageiro não é realizada.

**■ Operação do aquecedor do banco traseiro (Veículos com banco traseiro elétrico)**

Os aquecedores do banco traseiro não são controlados pelo Lexus Climate Concierge.

## Sistema de ar-condicionado digital dianteiro

As saídas de ar e velocidade do ventilador são ajustadas automaticamente conforme o ajuste de temperatura.

Pressione o botão "MENU" no Touch Remoto para exibir o menu principal e mova o cursor  para exibir os botões de atalho do controle climático. Em seguida, selecione  para exibir a tela de controle do ar-condicionado.

O sistema de ar-condicionado pode ser exibido e acionado no visor lateral.

As ilustrações abaixo são para veículos com direção do lado esquerdo.

Para veículos com direção do lado direito, as posições e os formatos dos botões serão diferentes.

Além disso, o visor e as posições dos botões serão diferentes, dependendo do tipo de sistema.

## Controles do ar-condicionado

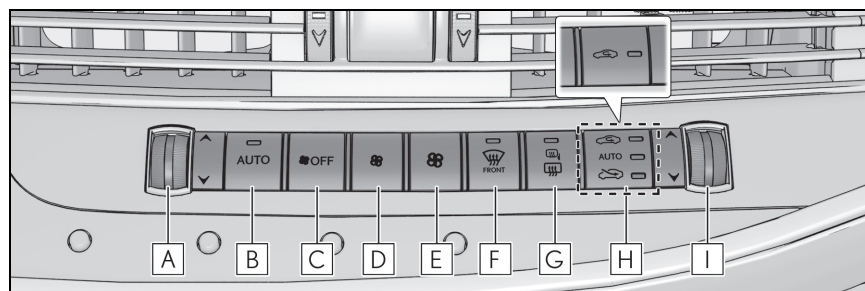



- A** Interruptor do controle de temperatura do lado esquerdo
- B** Interruptor do modo automático
- C** Interruptor de desligamento
- D** Interruptor de redução da velocidade do ventilador
- E** Interruptor de aumento da velocidade do ventilador
- F** Interruptor do desembaçador do para-brisa
- G** Interruptor dos desembaçadores dos espelhos retrovisores externos e dos desembaçadores dos vidros traseiros
- H** Interruptor do modo de ar externo/recirculação

**I** Interruptor do controle de temperatura do lado direito

### ■ Ajuste de temperatura

Pressione o interruptor para cima, para aumentar a temperatura ou pressione para baixo, para diminuir a temperatura.

### ■ Ajuste a velocidade do ventilador

Aciona o interruptor  para aumentar a velocidade do ventilador e o interruptor  para diminuir a velocidade do ventilador.

Pressione o interruptor de desligamento para desligar o ventilador.

### ■ Selecionar o modo de fluxo de ar



→P.276

### ■ Comutação entre os modos de ar externo e recirculação de ar

#### ▶ Tipo A

Pressione o interruptor do modo de ar externo/recirculação.

O modo será alterado sempre que o interruptor for pressionado.

modo automático →  (modo de ar externo) →  (modo de recirculação de ar) → modo automático

Quando o sistema é alternado para o modo automático, o sistema de ar-condicionado funciona automaticamente.

#### ▶ Tipo B

Pressione o interruptor do modo de ar externo/recirculação.

O modos alternam entre recirculação de ar e ar externo sempre que o interruptor for acionado.

### ■ Desembaçar o para-brisa

Os desembaçadores são usados para desembaçar o para-brisa e os vidros laterais dianteiros.

Pressione o interruptor do desembaçador do para-brisa.

Ajuste o interruptor de modo de ar externo/recirculação para modo de ar externo se o modo de recirculação de ar for utilizado. (Pode ser alterado automaticamente.)

Para desembaçar o para-brisa e os vidros laterais prematuramente, ligue o fluxo de ar e a temperatura.

Para voltar para o modo anterior, pressione o interruptor do desembaçador do para-brisa novamente quando ele estiver desembaçado.

### ■ Desembaçar o vidro traseiro e os espelhos retrovisores externos

Os desembaçadores são usados para desembaçar o vidro traseiro, e para remover gotas de chuva e orvalho dos espelhos retrovisores externos.

Pressione o interruptor dos desembaçadores dos espelhos retrovisores externos e dos vidros traseiros.

Os desembaçadores irão desligar automaticamente após um período de tempo. O tempo de operação muda de acordo com a temperatura ambiente e a velocidade do veículo.

### ■ Personalização do ventilador interno

→P.279

### ■ Quando a temperatura externa exceder 24°C e o sistema de ar-condicionado estiver ligado

- Para reduzir o consumo de energia do ar-condicionado, o sistema de ar-condicionado pode alterar para o modo de recirculação de ar automaticamente. Isso pode reduzir o consumo de combustível.
- O modo de recirculação de ar é selecionado como modo padrão quando o botão de partida é colocado no modo LIGADO.
- É possível mudar para modo de ar externo, a qualquer momento, ao pressionar o interruptor de modo de recirculação de ar/ar externo.

### ■ Embaçamento dos vidros

Os vidros serão facilmente embaçados quando a umidade estiver alta no veículo. Ligar o "A/C" desumidificará o ar das saídas, e desembaçará o para-brisa eficientemente.

- Se você desligar o "A/C", os vidros poderão ser embaçados mais facilmente.
- Os vidros poderão embaçar se o modo de recirculação de ar for utilizado.

### ■ Ao dirigir em estradas empoeiradas

Feche todas as janelas. Se a poeira levantada pelo veículo ainda for puxada para dentro do veículo após o fechamento das janelas, recomenda-se que o modo de entrada de ar seja ajustado para o modo de ar externo e a velocidade do ventilador para qualquer configuração, exceto desligado.

### ■ Modo de ar externo/recirculação

- A configuração para o modo de recirculação do ar é temporariamente recomendada para evitar que o ar sujo entre no interior do veículo e ajude a resfriar o veículo quando a temperatura do ar externo estiver alta.
- O modo de ar externo/recirculação de ar poderá ser mudado automaticamente, dependendo do ajuste de temperatura ou da temperatura interna.

### ■ Registro das configurações do ar-condicionado para as Smartkeys

- Destruar o veículo usando uma Smartkey e girar o botão de partida para o modo LIGADO vai recuperar as configurações do ar-condicionado registradas na chave.
- Quando o botão de partida for desligado, as configurações atuais do ar-condicionado serão automaticamente registradas para a Smartkey que foi utilizada para destravar o veículo.
- O sistema poderá não operar corretamente se mais de uma chave estiver nas proximidades ou se a Smart Entry & Start for usada para destravar uma porta do passageiro.
- As portas que podem recuperar a configuração do ar-condicionado quando destravadas usando a Smart Entry & Start podem ser alteradas. Para obter detalhes, entre em contato com uma Concessionária Autorizada Lexus.

\* : As portas que podem recuperar a memória da posição de condução são alteradas ao mesmo tempo.

### ■ Operação do sistema de ar-condicionado no modo de condução Econômica

No modo Econômico, o sistema de ar-condicionado é controlado da seguinte maneira de modo a priorizar a economia de combustível:

- A operação do compressor e a velocidade do motor são controladas para restringir a capacidade de aquecimento/resfriamento
- A velocidade do ventilador será restringida quando o modo automático for selecionado

Para melhorar o desempenho do ar-condicionado, execute as seguintes operações:

- Desligue o modo de ar-condicionado eco (→P.276)
- Ajuste a velocidade do ventilador
- Desligue o modo de condução Eco (→P.248)

- Quando a temperatura externa chegar a, aproximadamente, 0°C

A função de desumidificação poderá não funcionar, mesmo quando "A/C" estiver selecionado.

#### ■ Ventilação e odores do ar-condicionado

- Para permitir a entrada de ar externo, ajuste o sistema de ar-condicionado para o modo de ar externo.

- Durante o uso, vários odores do interior e exterior do veículo podem entrar e acumular no sistema do ar-condicionado. Isso poderá acarretar odores emitidos pela ventilação.

- Para reduzir a ocorrência de odores:

- Recomenda-se que o sistema do ar-condicionado seja ajustado no modo de ar externo antes de desligar o veículo.

- Poderá haver um atraso no início do funcionamento do ventilador interno por um curto período, imediatamente após o sistema do ar-condicionado estar posicionado no modo automático ou de remoção de pólen.

- Enquanto o veículo está estacionado o sistema muda automaticamente para o modo de admissão de ar externo para melhorar a circulação de ar pelo veículo, ajudando a reduzir odores que possam surgir durante a partida do veículo.

#### ■ Utilização do sistema de comando de voz

O sistema de ar-condicionado pode ser operado com o uso dos comandos de voz.

#### ■ Filtro do ar-condicionado

→P.382

#### ■ Personalização

Algumas funções podem ser personalizadas. (→P.442)

### ⚠ ATENÇÃO

#### ■ Para evitar embaçamento do para-brisa

Não use o interruptor do desembaçador do para-brisa durante a operação de ar frio em condição climática extremamente úmida. A diferença entre a temperatura do ar externo e a temperatura do para-brisa poderá causar embaçamento da superfície do para-brisa e obstruir a sua visão.

#### ■ Quando os desembaçadores dos espelhos retrovisores externos estiverem ativados

Não toque nas superfícies dos espelhos retrovisores, uma vez que estarão muito quentes e poderão causar queimaduras.

### ⚠ NOTA

#### ■ Para evitar a descarga da bateria de 12 volts

Não deixe o sistema de ar-condicionado ligado durante um período além do necessário quando o sistema híbrido estiver desligado.

## Tela de controle do ar-condicionado

### ■ Tela principal de controle

Utilizando o touchpad do Touch Remoto, selecione o botão da tela.

**[B]** para **[E]** e **[H]** podem ser ajustados ao realizar as seguintes operações.

Pressionar e arrastar: Mova ponteiro para o item desejado e, pressionando, arraste o dedo sobre o touchpad para cima e para baixo.

O item pode ser ajustado em um nível.

Deslizar: Após selecionar o item dese-

jado, deslize a superfície.

O item pode ser ajustado conforme você deslizar o dedo.

A operação pressionar e arrastar não pode ser realizada enquanto você estiver dirigindo.

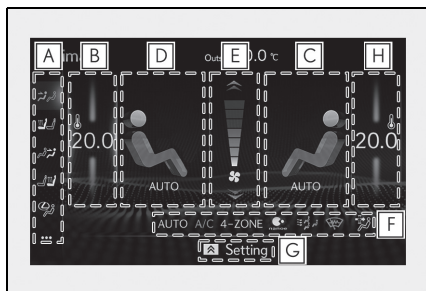

#### **A** Menu secundário

Selecione o item do menu secundário para alterar a tela principal.



: Exibir a tela de controle do ar-condicionado dianteiro



: Exibe a tela do volante de direção aquecido/aquecedor do banco dianteiro/controlador do ventilador do banco dianteiro



: Exibir a tela de controle do ar-condicionado traseiro



: Para exibir a tela de controle do ventilador do banco traseiro/aquecedor do banco traseiro



: Exibe a tela de controle do Lexus Climate Concierge



: Exibir a tela de controle de opções

**B** Ajustar a regulagem de temperatura do banco do esquerdo

**C** Selecione o modo de fluxo de ar do banco do lado direito



: O ar flui para a parte superior do corpo



: O ar flui para a parte superior do corpo e para os pés



: O ar flui para os pés



: O ar flui para os pés e o desembaçador do para-brisa funciona



**D** Selecione o modo de fluxo de ar do banco do lado direito



**E** Ajustar a regulagem de velocidade do ventilador



**F** Indicadores da função ligar/desligar

Quando a função for ajustada para ligada, o indicador acenderá na tela de controle.



**G** Menu de função secundária

Quando o botão de função secundária for pressionado no Touch Remoto, as funções seguintes podem ser ajustadas para ligadas ou desligadas.



: Configurar o Lexus Climate Concierge (→P.271)

"AUTO": Ajustar o modo automático para ligado/desligado (→P.280)

"Desligado": Desligar o ventilador

"A/C": Ajuste a função de resfriamento e de desumidificação

Se o "A/C" for desligado, o sistema irá soprar ar em temperatura ambiente ou ar aquecido.

"4-ZONES" (4 ZONAS): Ajusta a temperatura dos bancos do motorista, do passageiro dianteiro e dos passageiros do lado esquerdo e direito separadamente (modo "4-ZONES" (4 ZONAS))→P.282

**ECO**: Mudança do ajuste de velocidade do ventilador durante a operação do modo automático (Personalização ventilador interno)

**ECO HEAT/COOL**: Ajusta o modo eco de ar-condicionado

**H** Ajustar a regulagem de temperatura do banco do lado direito

### ■ Tela de controle de opções

Selecione **...** no menu de função secundária para exibir a tela de controle de opções.

As funções podem ser alternadas para ligada e desligada.

Quando a função for ajustada para ligada, o indicador acenderá na tela.

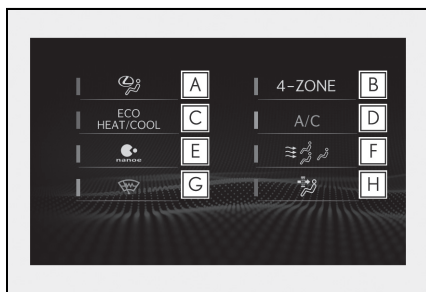

**A** Configurar o Lexus Climate Concierge (→P.271)

**B** Ajusta a temperatura para os bancos traseiros, do motorista e do passageiro traseiro separadamente (modo "4- ZONE") (4 ZONAS) (→P.282)

**C** Ajusta o modo eco de ar-condicionado

A saída do aquecedor e do ar-condicionado é limitada para priorizar a economia de combustível.

**D** Função de resfriamento e de desumidificação

Se o "A/C" estiver desligado, o sistema irá soprar ar em temperatura ambiente ou ar aquecido.

**E** Sistema nanoe™\* ligado/desligado

**F** Selecione o modo de fluxo de ar concentrado do banco dianteiro (→P.281)

**G** Evite o acúmulo de gelo no para-brisa e nas palhetas do limpador (Degelador do limpador do para-brisa) (não disponível)

**H** Remova o pólen do ar (modo de remoção de pólen)

\*: nanoe™ and the nanoe™ são marcas registradas da Panasonic Corporation.

### ■ Visor lateral

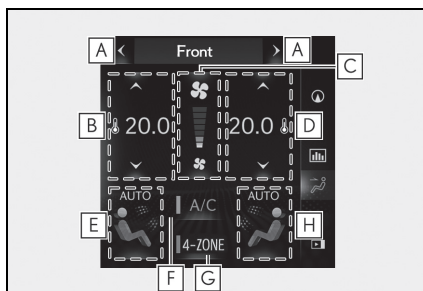

**A** Exibe a tela de controle dos ventiladores do banco dianteiro/aquecedores do banco dianteiro(→P.287)

**B** Ajustar a regulagem de temperatura do banco do esquerdo

**C** Ajustar a regulagem de velocidade do ventilador

**D** Ajustar a regulagem de temperatura do banco do lado direito



**E** Selecione o modo de fluxo de ar do banco do lado direito

**F** Ajuste a função de resfriamento e de desumidificação como ligada/desligada

Se o "A/C" estiver desligado, o sistema irá soprar ar em temperatura ambiente ou ar aquecido.

**G** Ajusta a temperatura para os bancos traseiros, do motorista e do passageiro traseiro separadamente (modo "4- ZONE") (3 ZONAS) (→P.282)

**H** Selecione o modo de fluxo de ar do banco do lado direito

### ■ Personalização do ventilador interno

O ajuste de velocidade do ventilador pode ser personalizado durante a operação em modo automático.

Sempre que  for selecionado, o modo de regulagem da velocidade do ventilador muda conforme a seguir.

"NORMAL" → "ECO" → "FAST"  
(RÁPIDO) → "NORMAL"

### ■ Modo eco de ar-condicionado

Quando o modo eco for selecionado usando o interruptor de seleção do modo de condução, o modo eco do ar-condicionado ligará.

O modo eco de ar-condicionado desliga quando qualquer outro modo de condução é selecionado.

### ■ Modo de remoção de pólen

O modo de ar externo muda para o modo  (recirculação de ar). O pólen é removido e o ar flui para a parte superior do corpo.

O sistema desligará automaticamente após um período de tempo.



Para evitar o embaçamento do para-brisa quando o ar externo estiver frio, a função de desumidificação poderá funcionar ou o modo de ar externo/recirculação poderá não trocar para o modo  (modo de recirculação de ar).

O pólen será filtrado mesmo que o modo de remoção de pólen esteja desligado.

### ■ Sistema nanoe™

O sistema de ar-condicionado adota a tecnologia nanoe. Isso ajuda a preencher a cabine com ar fresco ao emitir íons ligeiramente ácido de nanoe™ cobertos com partículas de água através do ventilador central dianteiro do lado do motorista\*.

- Quando o ventilador for ligado e nanoe™ for selecionado na tela de controle de opções, o sistema nanoe será acionado.
- Quando o ventilador é operado nas condições descritas a seguir, o desempenho do sistema será maximizado. Se as condições a seguir não forem atendidas, o desempenho será limitado.

- As saídas de ar  ,  ou  estão sendo usadas.
- A saída de ar central dianteira do lado do motorista está aberta.
- Quando nanoe™ for gerado, uma pequena quantidade de ozônio será emitida, e seu odor poderá ser sutilmente percebido em algumas situações. Contudo, esta é aproximadamente a quantidade que já está presente na natureza, como, por exemplo, em florestas, e não afeta o corpo humano.
- Um leve ruído pode ser ouvido durante a operação do sistema. Isso não indica uma falha no funcionamento.

\*: De acordo com as condições de temperatura e umidade, a velocidade do ventilador e o sentido do fluxo de ar, o nanoe™ pode não funcionar na capacidade total.

### ATENÇÃO

#### ■ Para evitar queimaduras (veículos com degelador do limpador do para-brisa)

Não toque o vidro na parte inferior do para-brisa ou na lateral das colunas dianteiras quando o degelador do limpador do para-brisa estiver ligado.

#### ■ Alternador nanoe™

O alternador contém componentes de alta tensão, portanto, não desmonte nem repare o alternador. Entre em contato com a sua Concessionária Autorizada Lexus se o gerador precisar de reparos.

### NOTA

#### ■ Para evitar danos ao nanoe™

Não introduza objetos, não fixe nada, nem use pulverizadores ao redor do difusor de ar lateral do motorista. Isso faz com que o alternador não funcione corretamente.

## Uso do modo automático

- 1 Pressione o interruptor do modo automático ou selecione "AUTO" no menu de função secundária. (→P.276)
- 2 Pressione o interruptor do modo de ar externo/recirculação para trocar o modo de entrada de ar automático.

O sistema de ar-condicionado muda automaticamente entre os modos de ar externo e de recirculação de ar.

- 3 Ajuste a regulagem de temperatura.
- 4 Para interromper a operação, pressione o interruptor de desligamento ou selecione "DESLI-

GADO" no menu de função secundária. (→P.276)

Se a regulagem de velocidade do ventilador ou os modos de fluxo de ar são acionados, o indicador do modo automático se apaga. No entanto, o modo automático para as outras funções, além daquela acionada, é mantido.

### ■ Uso do modo automático

A velocidade do ventilador é ajustada automaticamente, de acordo com a regulagem de temperatura e as condições ambientais.

Portanto, o ventilador poderá parar por algum instante até que o ar aquecido ou refrigerado esteja pronto para fluir imediatamente após pressionar o interruptor do modo automático ou selecionar "AUTO".

O ar resfriado circula pela parte superior da carroçaria mesmo quando o aquecedor estiver ligado, devido a luz solar.

### ■ Função de detecção de embaçamento do para-brisa

Quando o modo automático está ativo, o sensor de umidade detecta a condensação de água no para-brisa e controla o sistema de ar-condicionado para evitá-la.

### ■ Modo Automático para o controle de admissão de ar

No modo automático, o sistema detecta os gases do escapamento e outros poluentes, e muda automaticamente entre os modos de ar externo e de recirculação de ar.

Quando a função de desumidificação estiver desligada e o ventilador estiver funcionando, ligar o modo automático ativará a função de desumidificação.

 NOTA

### ■ Sensor de umidade

Para detectar neblina no para-brisa, um sensor que monitora a temperatura do para-brisa, a umidade dos arredores, etc. é instalado.

Siga esses pontos para evitar danos ao sensor:

- Não desmonte o sensor
- Não passe limpador de vidros sobre o sensor ou o sujeite a impactos fortes
- Não coloque nenhum objeto sobre o sensor

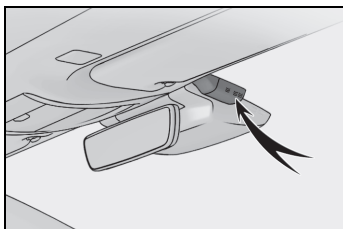

### Modo de fluxo de ar concentrado do banco dianteiro (modo S-FLOW)

Essa função controla automaticamente o fluxo do ar-condicionado de forma a priorizar os bancos dianteiros.

Quando o banco do passageiro dianteiro não está ocupado, o fluxo de ar pode mudar para o banco do motorista apenas. O condicionamento de ar desnecessário é evitado, contribuindo para o aumento da eficiência de combustível.

O modo de fluxo de ar concentrado do banco dianteiro opera nas seguintes situações.

- Não há passageiros detectados nos

bancos traseiros

- O desembaçador do para-brisa não está funcionando
- O modo de remoção de pólen não está funcionando

Durante a operação,



acende.

### ■ Ao ligar e desligar manualmente o modo de fluxo de ar concentrado

No modo de fluxo de ar concentrado do banco dianteiro, é possível ativar o direcionamento do fluxo de ar somente para os bancos dianteiros e para todos os bancos através da operação do interruptor. Quando o modo é ativado manualmente, o controle de fluxo de ar automático para de operar.

Selecione  na tela de controle de opção (→P.278) e mude o fluxo de ar.

- Indicador aceso: Fluxo de ar somente para o banco dianteiro
- Indicador desligado: Fluxo de ar para todos os bancos.

### ■ Operação do modo de fluxo de ar automático

- A fim de manter o interior do veículo confortável, o fluxo de ar pode ser direcionados para os bancos sem passageiros imediatamente após o sistema híbrido iniciar e em outros momentos, dependendo da temperatura externa.
- Após o início do sistema híbrido, se os passageiros se moverem dentro do veículo ou entrarem e saírem do veículo, o sistema não consegue detectar com pre-

cição a presença dos passageiros e o controle do fluxo de ar automático não irá operar.

### ■ Operação do controle de fluxo de ar manual

Mesmo que a função seja mudada manualmente para direcionar o fluxo de ar somente para os bancos dianteiros, quando um banco traseiro está ocupado, ele poderá direcionar automaticamente o fluxo de ar para todos os bancos.

### ■ Para retomar o controle do fluxo de ar para automático

- 1 Com o indicador desligado, desligue o botão de partida.
- 2 Após decorridos 60 minutos ou mais, mude o botão de partida para o modo ON (LIGADO).

## Ajustar a temperatura dos bancos do motorista e do passageiro separadamente

Para ligar o modo de "4-ZONE", realize qualquer um dos seguintes procedimentos:

- Selecione "4-ZONE" no menu de função secundária. (→P.276)
- Selecione "4-ZONE" na tela de controle de opções.
- Ajuste a configuração de temperatura do banco do lado do passageiro.

O indicador da tela de controle principal acende quando o modo "4-ZONE" estiver ligado.

## Layout e operações de saída de ar

### ■ Local das saídas de ar

As saídas e o volume de ar mudam de

acordo com o modo de fluxo de ar selecionado.

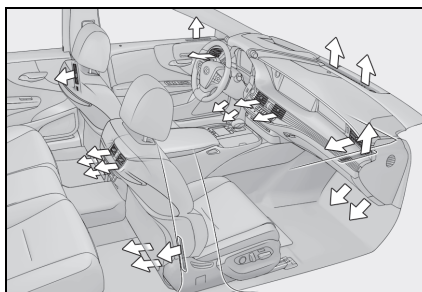

### ■ Ajustar a posição, a abertura e o fechamento das saídas de ar

#### ► Central dianteiro/lateral dianteiro

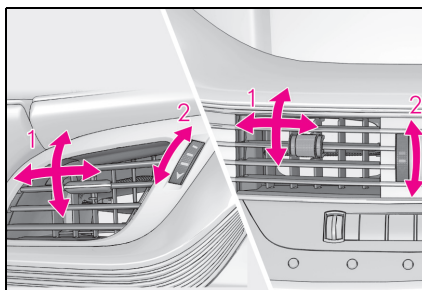

- 1 Direcione o fluxo de ar para a esquerda ou para a direita, para cima ou para baixo
- 2 Gire o botão para abrir ou fechar a ventilação

#### ► Central traseiro/lateral traseiro

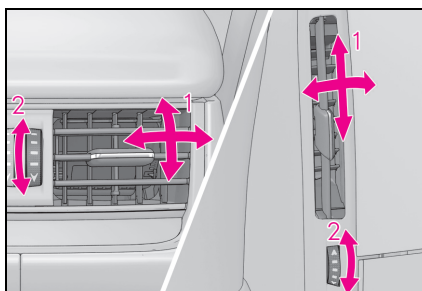

- 1 Direcione o fluxo de ar para a

esquerda ou para a direita, para cima ou para baixo

- 2 Gire o botão para abrir ou fechar a ventilação

### ⚠ ATENÇÃO

#### ■ Para evitar a operação inapropriada do desembaçador do para-brisa

Não coloque objeto algum no painel de instrumentos que possa cobrir as saídas de ar. Caso contrário, o fluxo de ar poderá ser obstruído, impedindo que os limpadores do para-brisa desembacem.

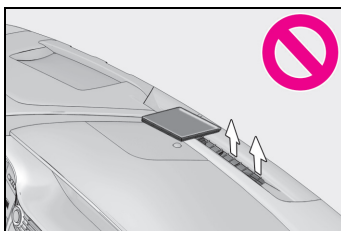



## Sistema de ar-condicionado digital traseiro

As saídas de ar e velocidade do ventilador são ajustadas automaticamente conforme o ajuste de temperatura.

O sistema de ar-condicionado pode ser acionado usando a Tela Central e o Painel Multioperações Traseiro.

## Tela de controle do ar-condicionado traseiro

### ■ Visor Central

Pressione o botão "MENU" no Touch Remoto para exibir o menu principal e mova o cursor  para exibir os botões de atalho do controle climático. Em seguida, selecione  para exibir a tela de controle do ar-condicionado traseiro.

O ajuste de **A** para **E** pode ser realizado executando as seguintes operações.

Pressionar e arrastar: Mova ponteiro para o item desejado e, pressionando, arraste o dedo sobre o touchpad para cima e para baixo.

O item pode ser ajustado em um nível.

Deslizar: Após selecionar o item desejado, deslize a superfície.

O item pode ser ajustado conforme você deslizar o dedo.

A operação pressionar e arrastar não pode ser realizada enquanto você estiver dirigindo.

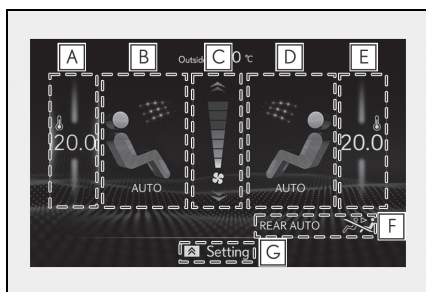

**A** Ajustar a regulagem de temperatura do banco traseiro do lado esquerdo

**B** Selecione o modo de fluxo de ar do banco traseiro do lado direito



: O ar flui para a parte superior do corpo



: O ar flui para a parte superior do corpo e para os pés



: O ar flui para os pés

**C** Ajustar a regulagem de velocidade do ventilador dos bancos traseiros

**D** Selecione o modo de fluxo de ar do banco traseiro do lado direito

**E** Ajustar a regulagem de temperatura do banco traseiro do lado direito

**F** Indicadores da função ligar/desligar

Quando a função for ajustada para ligada, o indicador acenderá na tela de controle.

**G** Menu de função secundária

Quando o botão de função secundária for

pressionado no Touch Remoto, as funções seguintes podem ser ajustadas para ligadas ou desligadas.

"Rear off" (Banco Traseiro desligado): Desliga o ventilador dos bancos traseiros  
 "Rear AUTO" (Banco Traseiro AUTO): Ajustar o modo Automático dos bancos traseiros para ligado/desligado (→P.285)



: Desabilita a operação do sistema de ar-condicionado traseiro usando o Painel Multioperações Traseiro

### ■ Painel Multioperações Traseiro

Toque "Climate" (Climatização) na tela inicial para exibir a tela de controle do ar-condicionado traseiro(→P.268)

Algumas funções do sistema de ar-condicionado traseiro também podem ser operados a partir da tela de atalho.

O Painel Multioperações Traseiro não pode ser usado para operar o sistema de ar-condicionado traseiro se a função estiver desabilitada.

► Tela de controle do ar-condicionado traseiro

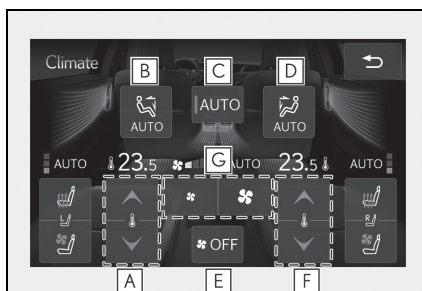

**A** Ajustar a regulagem de temperatura do banco traseiro do lado esquerdo

- B** Selecione o modo de fluxo de ar do banco traseiro do lado direito

: O ar flui para a parte superior do corpo

: O ar flui para a parte superior do corpo e para os pés

: O ar flui para os pés

- C** Ajustar o modo Automático dos bancos traseiros para ligado/desligado (→P.285)

- D** Selecione o modo de fluxo de ar do banco traseiro do lado direito

- E** Desliga o ventilador dos bancos traseiros

- F** Ajustar a regulagem de temperatura do banco traseiro do lado direito

- G** Ajustar a regulagem de velocidade do ventilador dos bancos traseiros

- ▶ Tela de atalho

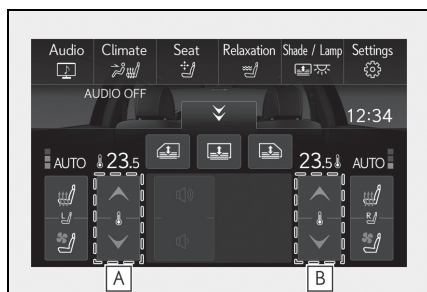

- A** Ajustar a regulagem de temperatura do banco traseiro do lado esquerdo

- B** Ajustar a regulagem de temperatura do banco traseiro do lado direito

## Uso do modo automático

- ▶ Visor Central

- 1 Selecione "Rear AUTO" (Banco Traseiro AUTO) no menu de função secundária. (→P.283)
- 2 Para interromper a operação, selecione "Rear off" (Banco Traseiro desligado) no menu de função secundária. (→P.283)

Se a regulagem de velocidade do ventilador ou os modos de fluxo de ar são acionados, o indicador do modo automático se apaga. No entanto, o modo automático para as outras funções, além daquela acionada, é mantido.

- ▶ Painel Multioperações Traseiro

- 1 Selecione "AUTO" na tela de controle do ar-condicionado traseiro. (→P.284)
- 2 Para interromper a operação, selecione "AUTO" na tela de controle do ar-condicionado traseiro. (→P.283)

Se a regulagem de velocidade do ventilador ou os modos de fluxo de ar são acionados, o indicador do modo automático se apaga. No entanto, o modo automático para as outras funções, além daquela acionada, é mantido.

### ■ Uso do modo automático

A velocidade do ventilador é ajustada automaticamente, de acordo com a regulagem de temperatura e as condições ambientais.

Portanto, o ventilador poderá parar por algum instante até que o ar aquecido ou refrigerado esteja pronto para fluir imedia-

tamente após selecionar "Rear AUTO" (Banco Traseiro AUTO) ou tocar "AUTO".

O ar resfriado circula pela parte superior da carroçaria mesmo quando o aquecedor estiver ligado, devido a luz solar.

### Ajuste da regulagem de temperatura dos bancos traseiros

A regulagem de temperatura dos bancos traseiros pode ser ajustada usando os seguintes métodos:

- Quando o indicador "4-ZONE" estiver desligado: Ajusta a temperatura do banco do motorista.

Ajusta a regulagem da temperatura de cada banco traseiro usando o Visor Central ou o Painel Multioperações Traseiro.

- Ajusta a regulagem da temperatura de cada banco traseiro usando o Visor Central (tela de controle do ar-condicionado traseiro) ou o Painel Multioperações Traseiro.

A regulagem da temperatura de cada banco traseiro pode ser independentemente mudada.

### Layout e operações de saída de ar

#### ■ Local das saídas de ar

As saídas e o volume de ar mudam de acordo com o modo de fluxo de ar selecionado.

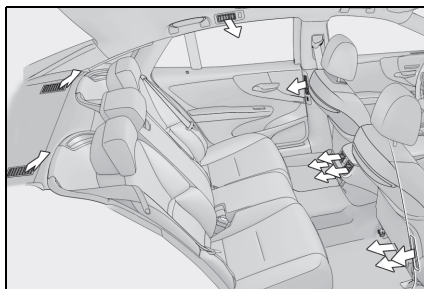

#### ■ Ajustar a posição, a abertura e o fechamento das saídas de ar

- ▶ Saídas centrais traseiras e saídas laterais dianteiras

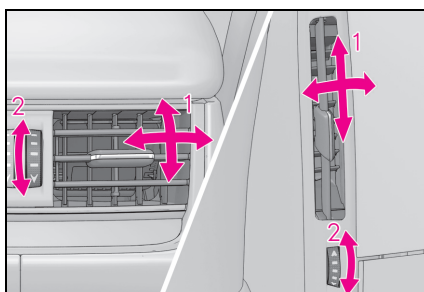

- 1 Direcione o fluxo de ar para a esquerda ou para a direita, para cima ou para baixo
- 2 Gire o botão para abrir ou fechar a ventilação

- ▶ Saídas laterais do teto

Direcione o fluxo de ar para a esquerda ou para a direita, para cima ou para baixo

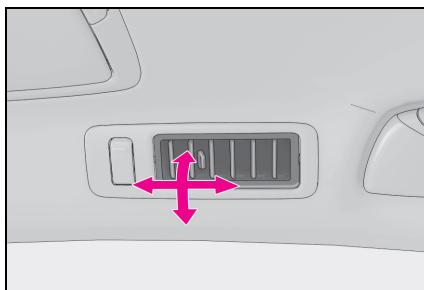



 NOTA

■ Para evitar a descarga da bateria de 12 volts

Não deixe o sistema de ar-condicionado ligado durante um período além do necessário quando o sistema híbrido estiver desligado.

### Aquecedores dos bancos/ventiladores dos bancos

- Aquecedores dos bancos dianteiros/Aquecedores dos bancos traseiros

Aquece o estofamento dos bancos

- Ventiladores do banco dianteiro/Ventiladores do banco traseiro

Mantém boa ventilação ao aspirar o ar pelo estofamento dos bancos

**O Visor Central e o Painel Multiperações Traseiro/panel de controle traseiro também podem ser usados para operar o volante aquecido, os aquecedores do banco e os ventiladores do banco.**

 ATENÇÃO

■ Para evitar queimaduras leves

Esteja atento para evitar ferimentos, se alguém dentre as categorias abaixo entrar em contato com o volante de direção e os bancos quando o aquecedor estiver ligado:

- Bebês, crianças, idosos, enfermos e incapazes
- Pessoas de pele sensível
- Pessoas cansadas
- Pessoas sob o efeito de álcool ou medicamentos que induzam ao sono (tranquilizantes, antigripais, etc.)

 NOTA

■ Para evitar danos aos aquecedores e ventiladores dos assentos

Não coloque sobre o banco objetos pesados com superfície irregular e não fixe no banco objetos pontiagudos (como agulhas, alfinetes etc.).

■ Para evitar a descarga da bateria de 12 volts

Não utilize as funções quando o sistema híbrido estiver desligado.

### Tela de controle

■ Visor Central

Pressione o botão "MENU" no Touch Remoto para exibir o menu principal e mova o cursor  para exibir os botões de atalho. Em seguida, sele-

cione  para exibir o volante de direção aquecido/aquecedor do banco dianteiro/tela de controle do ventilador do banco dianteiro.

Para exibir a tela de controle do ventilador do banco traseiro /aquecedor do banco traseiro .

► Tela principal

Utilizando o touchpad do Touch Remoto, selecione o botão da tela.

O ajuste de **A** para **C** pode ser realizado executando as seguintes operações.

Pressionar e arrastar: Mova ponteiro para o item desejado e, pressionando, arraste o dedo sobre o touchpad para cima e para baixo.

O item pode ser ajustado em um nível.

Deslizar: Após selecionar o item desejado, deslize a superfície.

O item pode ser ajustado conforme você deslizar o dedo.

A operação pressionar e arrastar não pode ser realizada enquanto você estiver dirigindo.

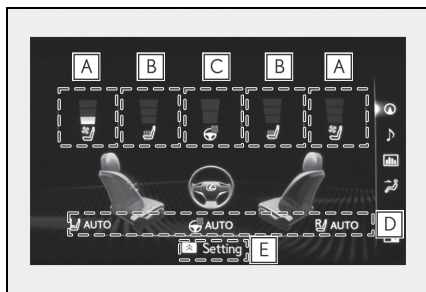

**A** Ajuste o nível de velocidade do ventilador do banco

O ventilador do banco pode ser ajustado em 3 níveis. (Baixo, Médio ou Alto)

**B** Ajuste o nível de temperatura do aquecedor do banco

O aquecedor do banco pode ser ajustado em 3 níveis. (Baixo, Médio ou Alto)

**C** Não disponível

**D** Indicadores da função ligar/desligar do modo automático

Quando a modo automático estiver ligado, o indicador acenderá na tela.

**E** Menu de função secundária

Quando o botão de função secundária for pressionado no Touch Remoto, as funções seguintes podem ser ajustadas para o modo automático.

**AUTO**: Aquecedor do banco lateral do lado esquerdo/ventilador do banco

**AUTO**: Não disponível

**AUTO**: Aquecedor do banco lateral do lado direito/ventilador do banco

\*: Disponível apenas na tela de controle do banco dianteiro

► Tela lateral

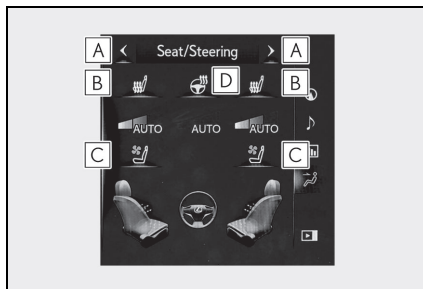

**A** Exibir a tela de controle do ar-condicionado: →P.278

**B** Ajuste o nível de temperatura do aquecedor do banco dianteiro

Cada vez que o interruptor for selecionado, o nível de temperatura e o indicador (laranja) do nível muda conforme segue: AUTO→Alto→Médio→Baixo→DESLIGADO

**C** Ajuste o nível de velocidade do ventilador do banco dianteiro

Cada vez que o interruptor for selecionado, o nível de velocidade do ventilador e o indicador (azul) de nível muda conforme segue:

AUTO→Alto→Médio→Baixo→DESLIGADO

**D** Não disponível

### ■ Painel Multioperações Traseiro

Toque "Climate" (Climatização) na tela inicial para exibir a tela de controle do ar-condicionado traseiro(→P.268)

Os aquecedores do banco traseiro e os ventiladores do banco traseiro também podem ser operados a partir da tela de atalho.

O Painel Multioperações Traseiro não pode ser usado para operar o sistema de ar-condicionado traseiro se a função estiver desabilitada. (→P.283)

▶ Tela de controle do ar-condicionado traseiro

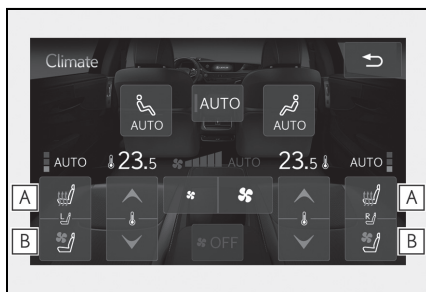

**A** Ajuste o nível de temperatura do aquecedor do banco traseiro

Cada vez que o interruptor for selecionado, o nível de temperatura e o indicador (laranja) do nível muda conforme segue: AUTO→Alto→Médio→Baixo→DESLIGADO

**B** Ajuste o nível de velocidade do ventilador do banco dianteiro

Cada vez que o interruptor for selecionado, o nível de velocidade do ventilador e o indicador (azul) de nível muda conforme segue:

AUTO→Alto→Médio→Baixo→DESLIGADO

▶ Tela de atalho



**A** Ajuste o nível de temperatura do aquecedor do banco traseiro

Cada vez que o interruptor for selecionado, o nível de temperatura e o indicador (laranja) do nível muda conforme segue: AUTO→Alto→Médio→Baixo→DESLIGADO

**B** Ajuste o nível de velocidade do ventilador do banco dianteiro

Cada vez que o interruptor for selecionado, o nível de velocidade do ventilador e o indicador (azul) de nível muda conforme segue:

AUTO→Alto→Médio→Baixo→DESLIGADO

■ Os aquecedores dos bancos e os ventiladores dos bancos podem ser usados quando

O botão de partida estiver no modo LIGADO.

■ Modo de controle vinculado ao sistema de ar-condicionado

Quando o nível de velocidade da ventoinha do banco estiver Alto, a velocidade da ventoinha do banco se tornará mais alta de acordo com a velocidade da ventoinha do sistema de ar-condicionado.

■ Quando o sistema de ar-condicionado está operando no modo S-FLOW

Se um passageiro for detectado no banco do passageiro dianteiro, o ventilador do

banco e o aquecedor do banco do passageiro dianteiro será desligado, caso esteja ligado. (→P.281)

#### ■ Personalização

Algumas funções podem ser personalizadas. (→P.442)



#### ATENÇÃO

##### ■ Para evitar superaquecimento e queimaduras leves

Observe as precauções abaixo ao utilizar os aquecedores do banco.

- Não cubra o banco com uma manta ou almofada quando utilizar o aquecedor do banco.
- Não utilize o aquecedor do banco mais do que o necessário.

## Luzes internas

## Localização das luzes internas

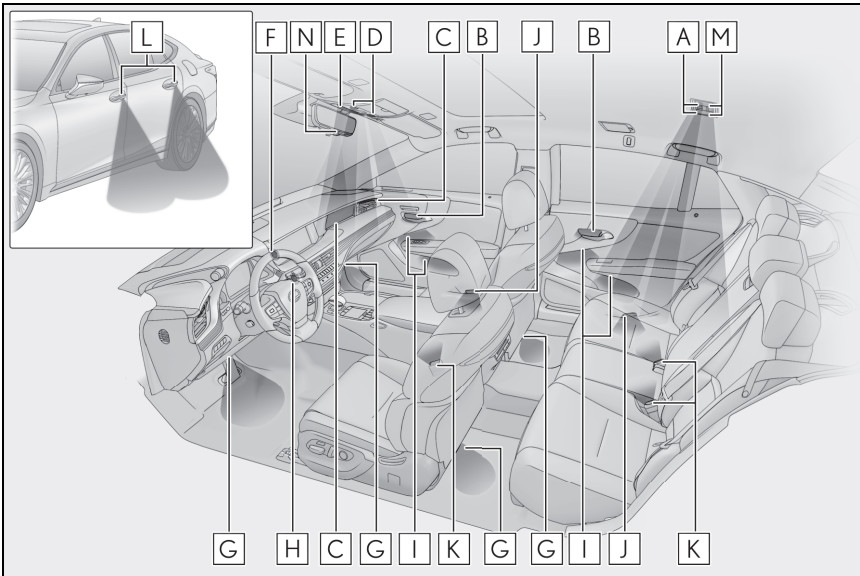

- A** Luzes individuais traseiras (→P.292)
- B** Luzes da maçaneta interna da porta
- C** Luzes de adorno do painel de instrumentos
- D** Luzes individuais dianteiras(→P.292)
- E** Luzes internas dianteiras (→P.292)
- F** Luz do relógio
- G** Luzes do compartimento dos pés
- H** Luz do botão de partida
- I** Luzes de ornamento do acabamento da porta
- J** Luzes de cortesia da porta
- K** Luzes das fivelas dos cintos de segurança
- L** Luzes externas para os pés (dianteiras/dianteiras e traseiras)
- M** Luz interna traseira (→P.292)
- N** Luzes da alavanca de mudança de marchas

## Uso das luzes internas

### ■ Liga a luz de posição da porta

Interruptor de luz interna vinculado à porta

As luzes acendem e apagam conforme as portas são abertas/fechadas.

Quando a posição da porta estiver ligada, o indicador **A** acenderá.

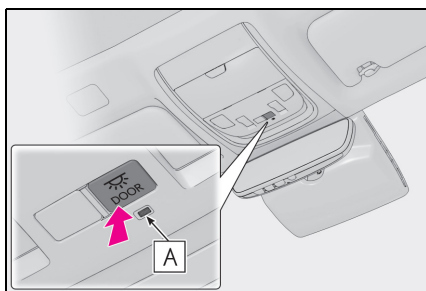

### ■ Acender/apagar as luzes

#### ► Dianteira

Ligar/desligar a luz (toque a luz)

Se a porta for aberta enquanto a posição da porta estiver ligada, as luzes acenderão.

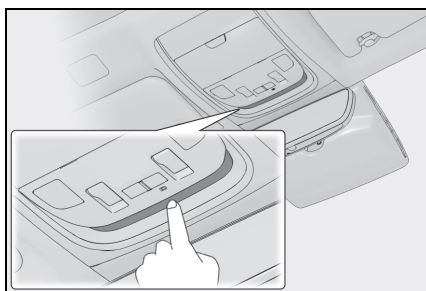

#### ► Traseira

Liga/desliga

As luzes internas traseiras acendem/apagarão juntamente com as luzes internas dianteiras.

Se a porta for aberta enquanto a posição

da porta estiver ligada, as luzes acenderão.

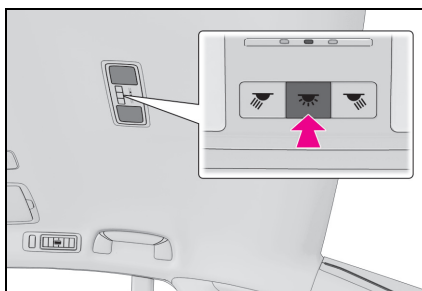

### ■ Uso do Painel Multioperações Traseiro

- 1 Vá até a tela inicial e toque em "Shade/Lamp" (Persiana/Lâmpada) ou "Lamp" (Lâmpada). (→P.268)
- 2 Toque o botão respectivo para ligar/desligar as luzes internas traseiras.

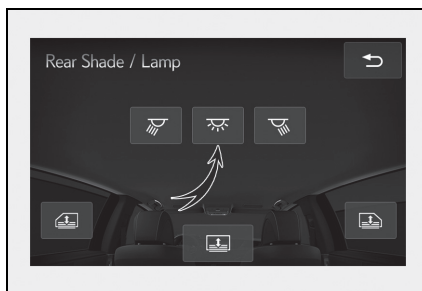

## Uso das luzes internas

### ■ Acender/apagar as luzes

#### ► Dianteira

Ligar/desligar a luz (toque a luz)

Se a porta for aberta enquanto a posição da porta estiver ligada, as luzes acenderão.

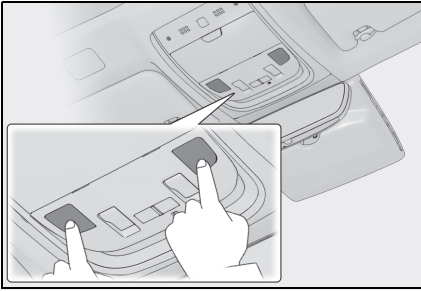

### ► Traseira

#### Ligar/esmaecer/desligar

Se a porta for aberta enquanto a posição da porta estiver ligada, as luzes acenderão.

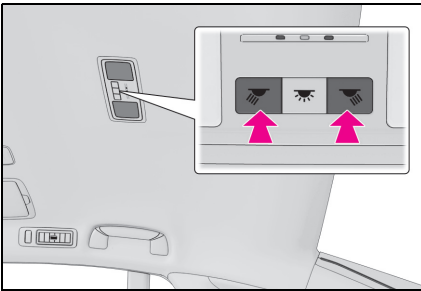

#### ■ Uso do Painel Multioperações Traseiro

- 1 Vá até a tela inicial e toque em "Shade/Lamp" (Persiana/Lâmpada) ou "Lamp" (Lâmpada). (→P.268)
- 2 Toque o respectivo botão para ligar/esmaecer/desligar as luzes individuais traseiras.

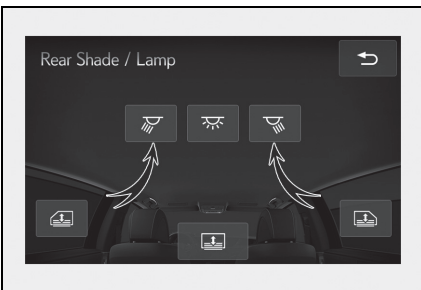

#### ■ Sistema de iluminação de entrada

As luzes acendem/apagam automaticamente de acordo com o modo do botão de partida, a presença da Smartkey, se as portas estão travadas/destravadas e se as portas estão abertas/fechadas.

#### ■ Para evitar descarga da bateria de 12 volts

Se as luzes internas permanecerem acesas com o botão de partida desligado, elas se apagarão automaticamente após 20 minutos.

#### ■ Quando a luz de posição da porta ou as luzes individuais não funcionarem normalmente

- Quando água, sujeira etc. tiverem aderido na superfície das lentes
- Quando acionadas com a mão molhada
- Quando estiver usando luvas, etc.

#### ■ As luzes internas podem ligar automaticamente quando

Se algum dos airbags deflagrar (inflar) ou se houver um forte impacto traseiro, as luzes internas ligarão automaticamente.

As luzes internas desligarão automaticamente após aproximadamente 20 minutos.

As luzes internas podem ser desligadas manualmente. Porém, para evitar colisões futuras, recomenda-se deixá-las ligadas até que a segurança seja restabelecida.

(As luzes internas podem não ligar automaticamente dependendo da força de impacto e das condições da colisão.)

#### ■ Personalização

Algumas funções podem ser personalizadas. (→P.442)

#### ⚠ NOTA

#### ■ Para evitar a descarga da bateria de 12 volts

Não deixe as luzes acesas durante um período além do necessário quando o sistema híbrido estiver desligado.

#### ■ Remoção de lentes das luzes

Nunca remova as lentes das luzes internas e de leitura dianteiras. Caso contrário, as luzes serão danificadas. Se houver necessidade de remover uma lente, entre em contato com uma Concessionária Autorizada Lexus.

## Compartimentos de armazenamento

### Localização dos compartimentos de armazenamento

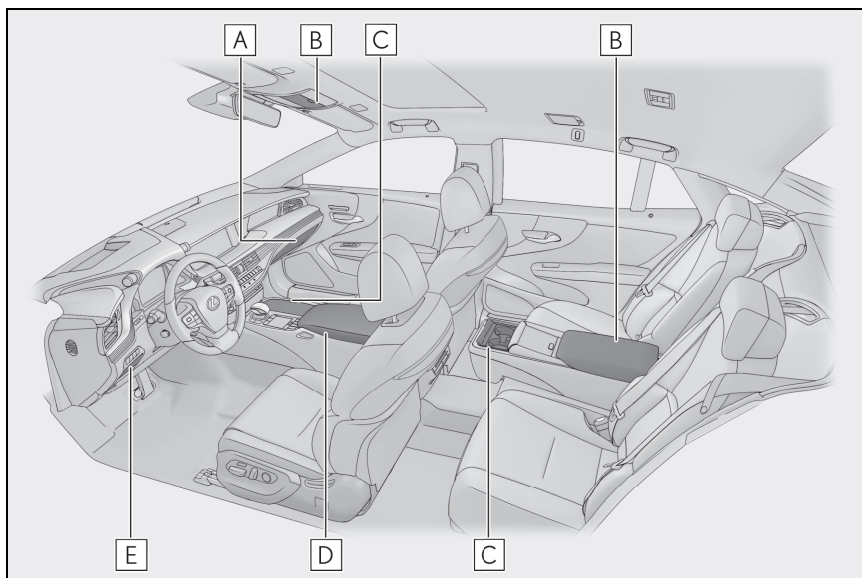

- A** Porta-luvas (→P.295)
- B** Compartimentos auxiliares (→P.297)
- C** Porta-copos(→P.295)
- D** Console central (→P.296)
- E** Porta moedas (→P.295)



#### ATENÇÃO

##### ■ Itens que não devem ser deixados nos compartimentos de armazenamento

Não deixe óculos, isqueiros ou latas de spray nos compartimentos de armazenamento, pois quando a temperatura no interior do veículo estiver alta, pode ocorrer o seguinte:

- Os óculos podem se deformar devido ao calor, ou quebrarem, caso entrem em contato com outros itens armazenados.

- Isqueiros e latas de spray podem explodir. Caso entrem em contato com outros itens armazenados, o isqueiro poderá incendiar e a lata de spray poderá liberar gases, causando risco de incêndio.



## Porta-luvas

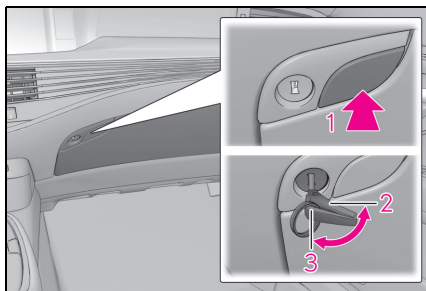

- 1 Abrir (botão)
- 2 Destrave com a chave mecânica
- 3 Trave com a chave mecânica

### ■ Luz do porta-luvas

A luz do porta-luvas acende quando as lanternas traseiras estão ligadas.

### ■ Interruptor de abertura do porta-malas

O interruptor principal de abertura do porta-malas está localizado no porta-luvas. (→P.122)

### ■ Remoção de partição

A partição localizada dentro do porta-luvas pode ser removida ao puxá-la.

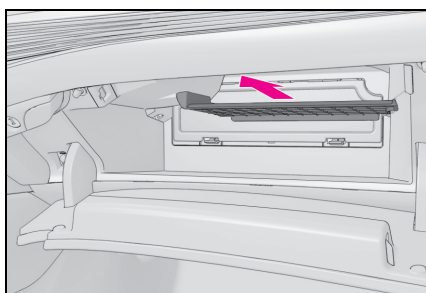

## ⚠ ATENÇÃO

### ■ Cuidados durante a condução

Mantenha o porta-luvas fechado. Um acidente pode ocorrer caso um ocupante seja atingido pelo porta-luvas aberto ou pelos itens armazenados em seu interior, em caso de frenagem súbita ou manobra repentina.

## Porta moedas

Pressione o botão.

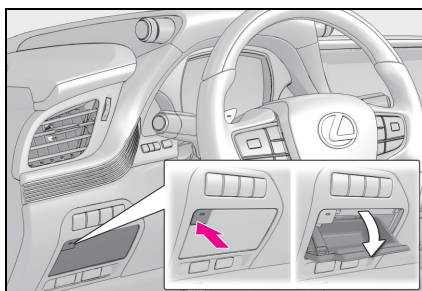

## ⚠ ATENÇÃO

### ■ Cuidados durante a condução

Mantenha o porta-moedas fechado. Ferimentos poderão resultar no caso de um acidente ou de uma frenagem brusca.

## Porta-copos

► Dianteira

Pressione e libere o botão.

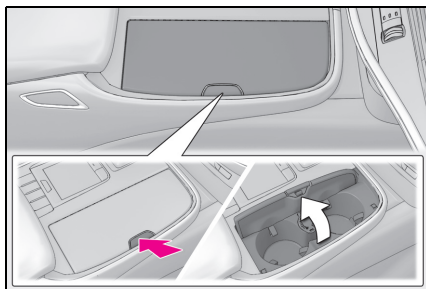

### ► Compartimento Traseiro

Pressione e libere o botão.

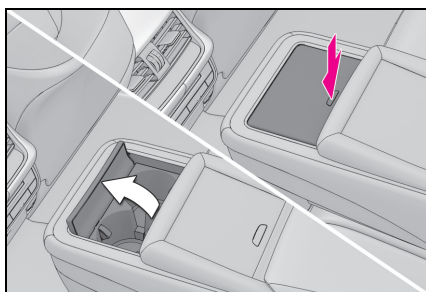

### ⚠ ATENÇÃO

#### ■ Itens não apropriados para o porta-copos

Coloque apenas copos ou latas de bebidas nos porta-copos.

Itens inapropriados não devem ser armazenados nos porta-copos, mesmo que a tampa esteja fechada.

Outros itens podem ser arremessados para fora do porta-copos em caso de acidente ou frenagem repentina e causar ferimento. Se possível, cubra bebidas quentes para evitar queimaduras.

#### ■ Quando não estiver sendo usado

Mantenha os porta-copos fechados. Ferimentos poderão resultar no caso de um acidente ou de uma frenagem brusca.

### ⚠ NOTA

#### ■ Ao guardar os porta-copos traseiros (veículos sem banco traseiro elétrico)

Acondicione o porta-copos antes do descanso-braço.

#### ■ Para evitar danos às saídas de energia

Feche a tampa da saída de energia dentro do porta-copos dianteiro quando não estiver em uso. A presença de objetos estranhos ou líquidos nas saídas de energia poderá resultar em curto-circuito.

### Console central

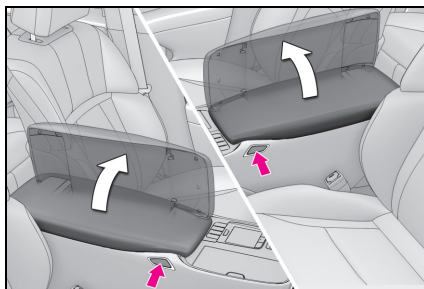

Pressione um botão para abrir o console central.

O console central pode ser aberto de ambos os lados.

#### ■ Bandeja no console central

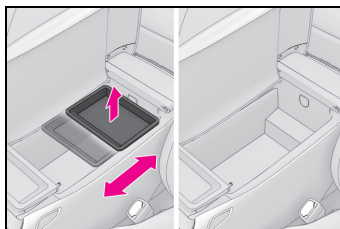

A bandeja pode ser deslizada e removida.

#### ■ Luz do console central

A luz do console central acende quando as

lanternas traseiras estão ligadas.

### ⚠ ATENÇÃO

#### ■ Cuidados durante a condução

Mantenha console central fechado. Ferimentos poderão resultar no caso de um acidente ou de uma frenagem brusca.

### ⚠ NOTA

#### ■ Bandeja

Não introduza itens cuja altura ultrapasse a altura da bandeja. A negligência poderá impedir a abertura e o fechamento da tampa.

### Compartimentos auxiliares

#### ► Suspensão

Pressione o botão.

Essa caixa é útil para armazenar temporariamente óculos de sol e itens pequenos similares.

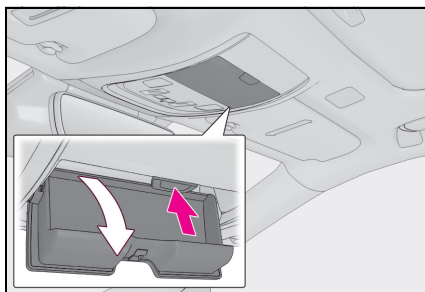

#### ► Banco traseiro

Puxe o descanso-braço para baixo, depois, pressione o botão para abrir a tampa.

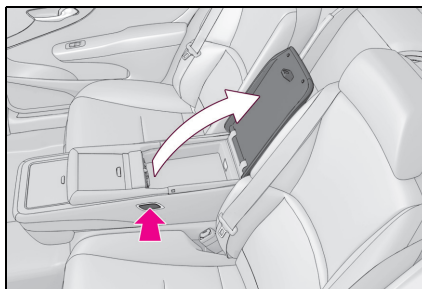

### ⚠ ATENÇÃO

#### ■ Cuidados durante a condução

Não deixe a caixa auxiliar aberta durante a condução.

Em caso de acidente ou parada brusca, os itens podem cair e causar ferimentos graves ou fatais.

#### ■ Itens inadequados para armazenamento (suspensão)

Não armazene itens com peso superior a 0,2 kg.

A negligência poderá causar a abertura do compartimento auxiliar, e derrubar o item armazenado, resultando em um acidente.

## Dispositivos do porta-malas

### Rede para carga

A rede para carga é fornecida para prender itens soltos no assoalho ou dentro do porta-malas.

Levante os ganchos para carga no assoalho.

Enganche a rede nos ganchos para carga.

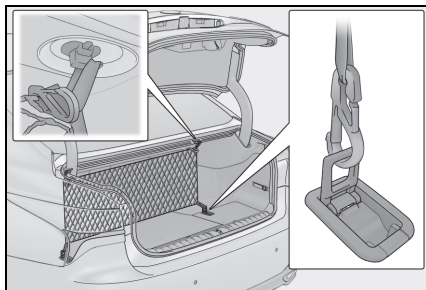
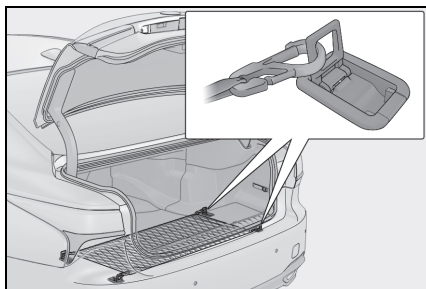

### ⚠️ ATENÇÃO

- Quando a rede para carga não estiver em uso

Para evitar ferimentos, sempre recoloque os ganchos para carga no assoalho em suas posições de armazenamento.

## Ganchos para sacolas de compras

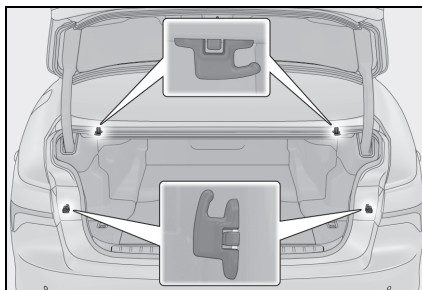

### ⚠️ NOTA

- Para prevenir danos aos ganchos para sacola de compras

Não pendure objetos com mais de 5 kg nos ganchos para sacolas de compras.

## Tapetes do compartimento de bagagem

### ► Lateral

Puxe a alça para cima para levantar o tapete do compartimento de bagagem e removê-lo.

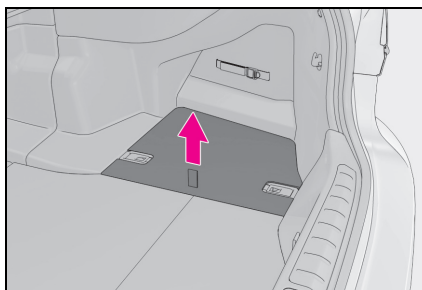

## ▶ Dianteira

- 1 Segure a alça para cima e levante o tapete do porta-malas.

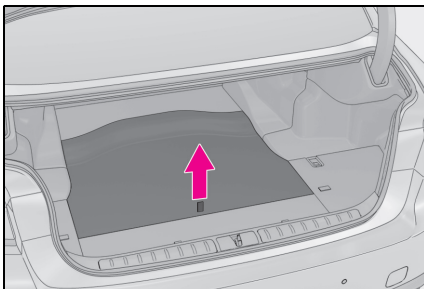

- 2 Levante o tapete do compartimento de bagagem até que ele se fixe ao gancho.

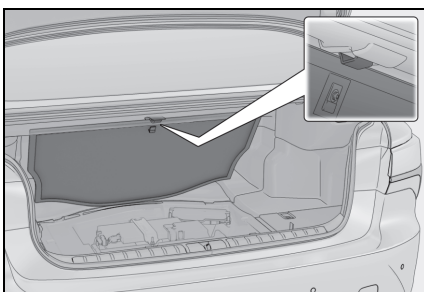

Para retornar o tapete do compartimento de bagagem à sua posição original, empurre o gancho e abaixe o tapete.

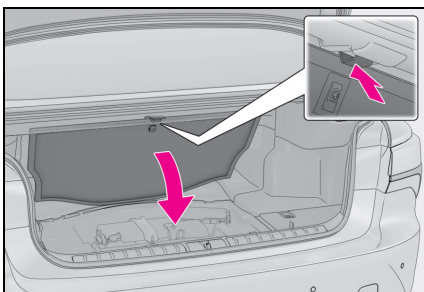

## NOTA

■ Para evitar danos ao gancho do tapete do compartimento de bagagem dianteiro

Não pendure sacolas de compra ou qualquer outro objeto no gancho.

## Compartimentos auxiliares

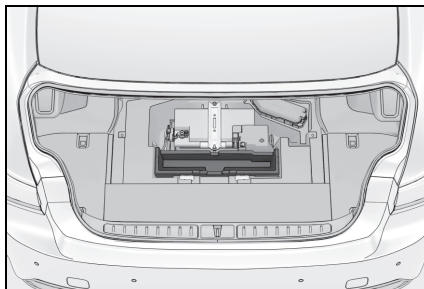

Compartimentos auxiliares estão embaixo dos tapetes do compartimento de bagagem.

## Cinto de acondicionamento do kit de primeiros socorros

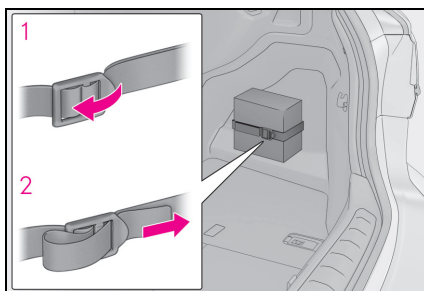

- 1 Solte o cinto
- 2 Aperte o cinto

## Cinto de acondicionamento do refletor de advertência

- Usando o cinto de segurança para segurar um objeto

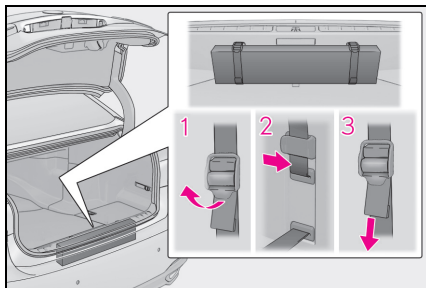

- 1 Solte o cinto
- 2 Passe o cinto pela presilha
- 3 Aperte o cinto

Dependendo do tamanho e da forma de um objeto, como o caixa do refletor de advertência, o objeto não pode ser fixado com os cintos ou guardado em um compartimento auxiliar.

- Acondicionamento do cinto

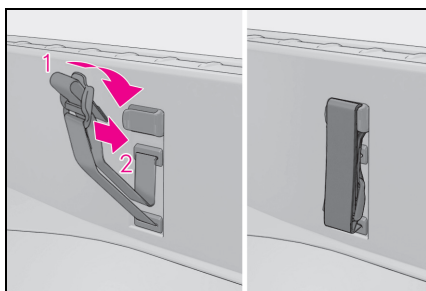

- 1 Dobre o cinto
- 2 Fixe o cinto com a presilha

Para evitar danos ao cinto de acondicionamento do refletor de advertência quando ele não estiver em uso, guarde o cinto.

## Outros dispositivos internos

### Entradas de carregamento USB

As entradas de carregamento USB são usadas para alimentar 2.1A de eletricidade a 5 V nos dispositivos externos.

As entradas de carregamento USB são apenas para carregamento. Não são projetadas para transferência de dados ou outras finalidades.

Dependendo do dispositivo externo, ele pode não carregar adequadamente. Consulte o manual incluso ao dispositivo antes de usar as entradas de carregamento USB.

- Uso das entradas de carregamento USB

Abra a tampa das caixas auxiliares.

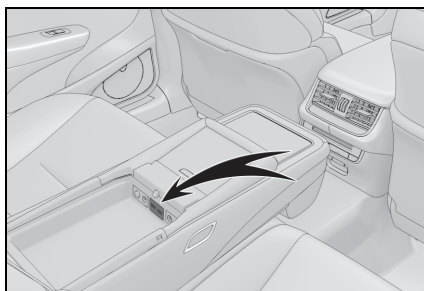

- As entradas de carregamento USB podem ser utilizadas quando

O botão de partida estiver no modo ACC (ACESSÓRIOS) ou ON (LIGADO).

- Situações em que as entradas de carregamento USB podem não funcionar corretamente

- Se um dispositivo que consome mais do que 2.1A a 5 V estiver conectado
- Se um dispositivo projetado para se

comunicar com um computador pessoal, como o dispositivo de memória USB, for conectado

- Se o dispositivo externo conectado for desligado (dependendo do dispositivo)
  - Se a temperatura interna do veículo estiver alta, como após o veículo ter sido estacionado ao sol
- **Sobre os dispositivos externos conectados**

Dependendo do dispositivo externo conectado, a carga pode ser suspensa ocasionalmente e, em seguida, reiniciar. Isso não indica uma falha no funcionamento.

 **NOTA**

■ **Para evitar danos às entradas de carregamento USB**

- Não introduza objetos estranhos nas entradas.
- Não derrame água ou outros líquidos nas entradas.
- Quando as entradas de carregamento USB não estiverem em uso, feche as tampas. Um curto-circuito pode ocorrer se um líquido ou objeto estranho penetrar em uma entrada.
- Não aplique impacto ou força excessiva às entradas de carregamento USB.
- Não desmonte nem modifique as entradas de carregamento USB.

 **NOTA**

■ **Para evitar danos aos dispositivos externos**

- Não deixe os dispositivos externos no veículo. A temperatura interna do veículo poderá aumentar muito, resultando em danos ao dispositivo externo.

- Não empurre para baixo nem aplique pressão desnecessária a um dispositivo externo ou a um cabo de um dispositivo externo enquanto ela estiver conectada.

■ **Para evitar a descarga da bateria de 12 volts**

Não utiliza as entradas de carregamento USB por um longo período de tempo com o sistema híbrido parado.

## Descansa-braço

Puxe a alavanca de destravamento e dobre o encosto traseiro para baixo.

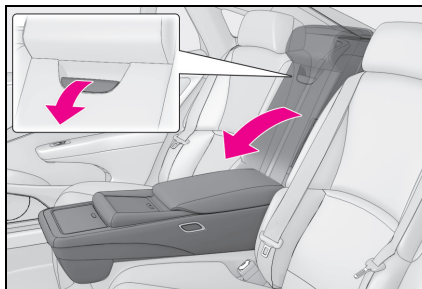

 **NOTA**

■ **Para evitar danos ao descansa-braço**

Não aplicar carga excessiva no descansa-braço.

## Alças

Uma alça instalada no teto pode ser utilizada para apoiar seu corpo enquanto estiver sentado no banco.



### ⚠️ ATENÇÃO

#### ■ Alça

Não use a alça ao entrar e sair do veículo ou ao se levantar do seu banco. Isso poderá danificar a alça ou causar ferimento, caso caia sobre você.

### ⚠️ NOTA

#### ■ Para evitar danos às alças

Para evitar danos à alça, não pendure objetos pesados nem coloque cargas pesadas na alça.

## Ganchos para roupas

### ► Tipo A

Para usar o gancho para roupas, pressione-o.

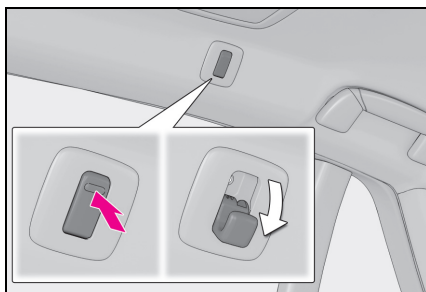

### ► Tipo B

Para usar o gancho para roupas, pressione-o.

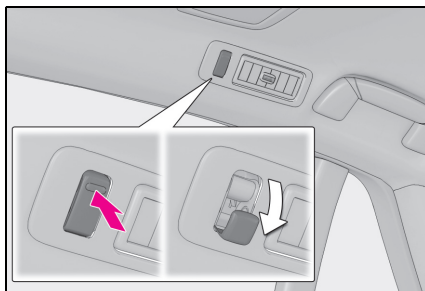

### ⚠️ ATENÇÃO

#### ■ Itens que não devem ser pendurados no gancho

Não pendure cabides de roupas ou outros objetos rígidos no gancho. Se os sistemas de airbag de cortina deflagrarem, este itens poderão tornar-se projéteis e resultar em ferimentos graves ou fatais.

## Relógio

O horário do relógio do GPS é realizado automaticamente através das informações do próprio GPS.

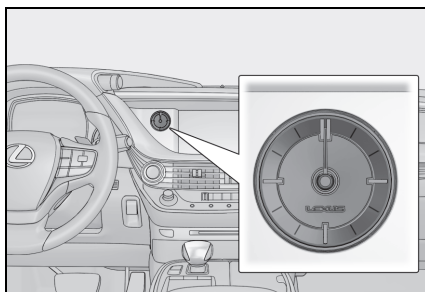

## Saídas de energia

A tomada pode ser usada para os seguintes componentes:

12 V: Acessórios que operam com menos de 10 A.

120 Vca: Acessórios que funcionam



com menos de 100 W.

### ■ 12 V

#### ► Dianteira

Abra o porta-copo, e abra a tampa.

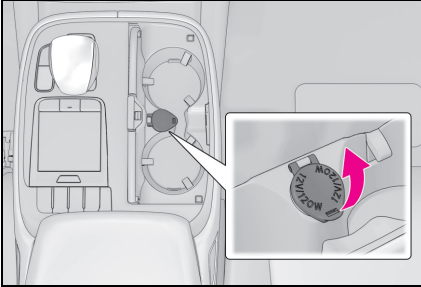

#### ► Console central

Abra a caixa de console e abra a tampa.

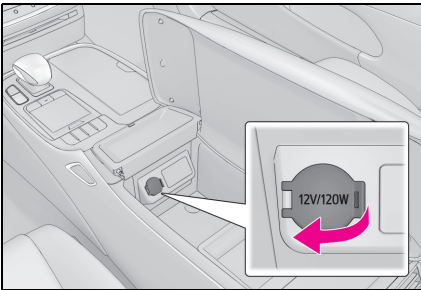

#### ► Traseiras

Abra a tampa.

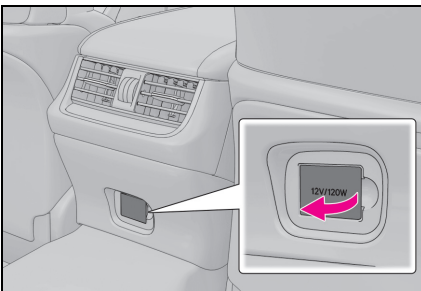

### ■ 120 VAC

Abra a tampa.

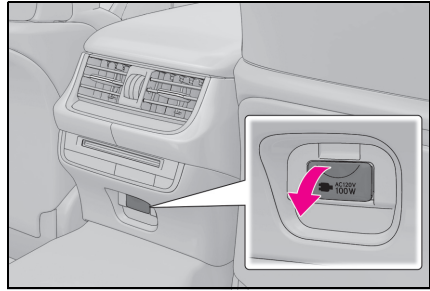

### ■ As saídas de energia poderão ser usadas quando

#### ● 12 V

O botão de partida estiver no modo ACC (ACESSÓRIOS) ou ON (LIGADO).

#### ● 120 VAC

O botão de partida estiver no modo LIGADO.

### ⚠ NOTA

#### ■ Para evitar danos às saídas de energia

Feche a tampa da tomada quando ela não estiver em uso.

A presença de objetos estranhos ou líquidos nas saídas de energia poderá resultar em curto-circuito.

#### ■ Para evitar a queima do fusível

#### ● 12 V

Não use um acessório que usa mais de 12 V, 10 A.

#### ● 120 VAC

Não use um aparelho de 120 Vca que exija mais de 100 W. Se for usado um aparelho de 120 Vca que consome mais de 100 W, o circuito de proteção cortará a alimentação.

 NOTA

■ **Para evitar a operação incorreta do veículo**

Ao desligar o botão de partida, certifique-se de desconectar das tomadas os acessórios usados para carregamento, como carregadores portáteis, power banks etc.

Se um acessório for deixado conectado, o seguinte poderá ocorrer:

- As portas não podem ser travadas usando a Smart Entry & Start ou a função de controle remoto.
- A tela inicial mostrará a mensagem no computador de bordo colorido.
- As luzes internas, as luzes do painel de instrumentos etc. acenderão.

■ **Para evitar a descarga da bateria de 12 volts**

Não utilize a saída de energia durante um período além do necessário quando o sistema híbrido estiver desligado.

■ **Aparelhos que não podem funcionar adequadamente (120 VAC)**

Os seguintes aparelhos de 120 VAC podem não funcionar apropriadamente se o consumo de energia for abaixo de 100 W.

- Aparelhos com pico inicial de alta potência
- Dispositivos de medição que processa dados específicos
- Outros aparelhos que exigem uma alimentação elétrica extremamente estável

## Para-sóis

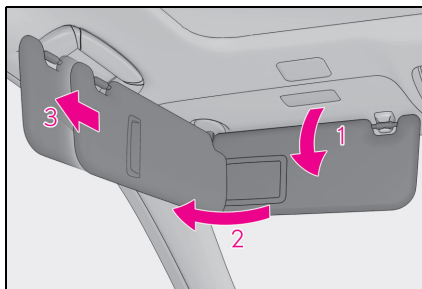

- 1 Para colocar o para-sol na posição frontal, abaixe-o.
- 2 Para colocar o para-sol na posição lateral, abaixe-o, solte-o do gancho e deslize-o para o lado.
- 3 Para usar o extensor lateral, coloque o para-sol na posição lateral e, depois disso, deslize-o para trás.

## Espelhos de cortesia

► Dianteira

Deslize a tampa para abrir.

A luz de cortesia acende.

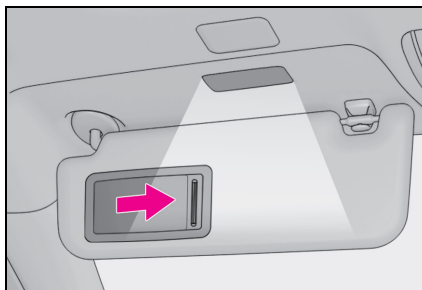

► Traseira

Pressione o botão para abrir.

A luz de cortesia acende.

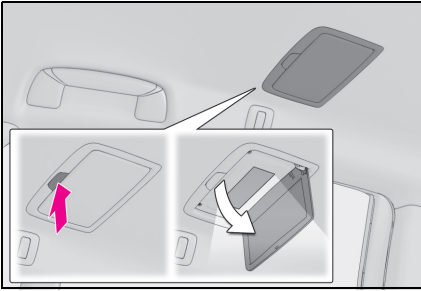

### ■ Para evitar a descarga da bateria de 12 volts

Se as luzes de cortesia permanecerem acesas quando o botão de partida for desligado, as luzes se apagarão automaticamente após 20 minutos.



#### NOTA

#### ■ Quando não estiver sendo usado

Mantenha o espelho auxiliar fechado.

#### ■ Para evitar descarga da bateria de 12 volts

Não deixe as luzes de cortesia acesas por períodos prolongados com sistema híbrido desligado.

### Persianas da lateral traseira/porta traseira

As persianas da porta traseira/da lateral traseira podem ser estendidas e retraídas usando o interruptor do vidro elétrico do motorista e o Painel Multioperações Traseiro.

#### ■ Do banco do motorista

Aciona o interruptor do vidro elétrico do motorista.

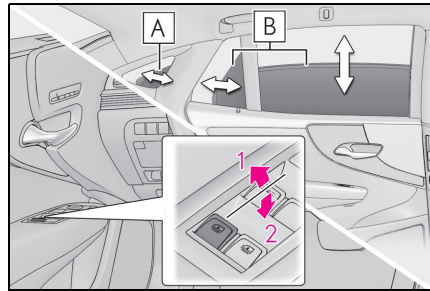

**A** Persiana do vidro lateral traseiro

**B** Persiana da porta traseira

**1** Estender

**2** Retrair\*

\*: Se o interruptor do vidro elétrico do motorista for acionado quando a persiana da porta traseira/persiana da lateral traseira estiver retraída ou sendo fechada, o vidro elétrico traseiro abrirá.

#### ■ Do banco traseiro

Os interruptores do banco traseiro não podem ser usados para estender as persianas da porta traseira/persianas da lateral traseira.

► Tela de controle da persiana traseira/controle da lâmpada

**1** Vá até a tela inicial e toque em "Shade/Lamp" (Persiana/Lâmpada). (→P.268)

- 2 Para estender/retrair uma porta traseira/persiana da lateral traseira, toque o botão respectivo.

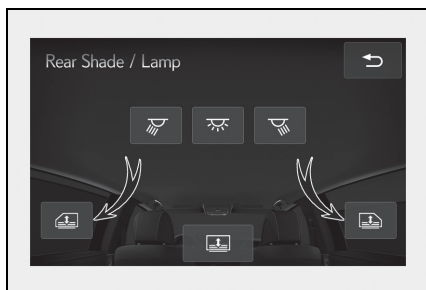

► Tela de atalho

Para estender/retrair uma porta traseira/persiana da lateral traseira, toque o botão respectivo.

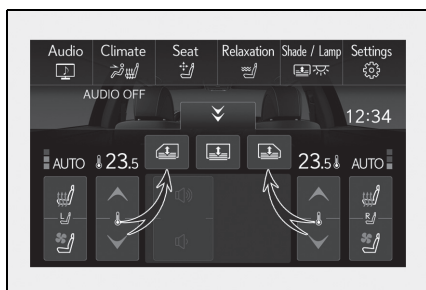

■ Condições de operação

- O botão de partida estiver no modo LIGADO.
  - Os vidros laterais traseiros estão completamente fechados.
- Funcionamento de persianas da porta traseira/persianas da lateral traseira quando estendidas

Se um interruptor do vidro elétrico da porta traseira for acionado quando a persiana da porta traseira/persiana da lateral traseira for estendida, a persiana da porta traseira/persiana da lateral traseira retrairá enquanto o vidro traseiro estiver abrindo.

■ Funcionamento das persianas da lateral traseira/porta traseira após desligamento do sistema híbrido

As persianas da porta traseira/lateral traseira podem ser operadas por algum tempo mesmo após o botão de partida ser colocado no modo ACESSÓRIO ou ser desligado.

Contudo, elas não podem ser operadas usando o interruptor do vidro elétrico do motorista após uma das portas dianteiras ser aberta.

■ Função de proteção contra esmagamento

Se um objeto ficar preso entre a persiana da porta traseira e a estrutura do vidro, a persiana da porta traseira vai parar e, em seguida, se estender/retrair.

■ Ao reconectar a bateria de 12 volts

As persianas da porta traseira/lateral traseira sempre serão retraídas quando o botão for pressionado a primeira vez.

▲ ATENÇÃO

■ Quando as persianas da porta traseira/lateral traseira estiverem sendo estendidas ou retraídas

Não coloque os dedos ou objetos no mecanismo da persiana ou na abertura pois poderá causar ferimento.

■ Função de proteção contra esmagamento

Nunca tente prender parte alguma do seu corpo para ativar intencionalmente a função de proteção contra esmagamento.

▲ NOTA

■ Para garantir a operação normal das persianas

Observe as seguintes precauções:

- Não coloque carga excessiva no motor ou outros componentes.

 NOTA

- Não coloque objetos em locais que possam impedir as operações de abertura e fechamento.
- Não fixe itens nas persianas da porta traseira/porta traseira.
- Mantenha a abertura limpa e livre de obstruções.
- Não opere as persianas da portas traseira/lateral traseira continuamente por períodos prolongados.

## Persiana traseira

A persiana traseira pode ser aberta e retraída usando o interruptor da persiana traseira e o Painel Multioperações Traseiro.

### ■ Do banco dianteiro

Estender/retrair

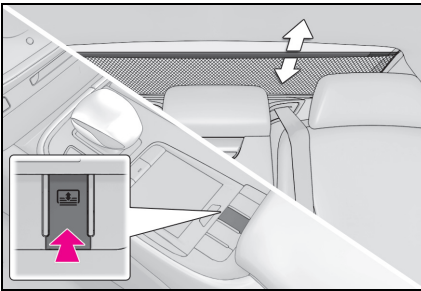

### ■ Do banco traseiro

- 1 Vá até a tela inicial e toque em "Shade/Lamp" (Persiana/Lâmpada). (→P.268)

- 2 Para estender/retrair uma persiana porta traseira, toque o botão respectivo.



Para estender/retrair uma persiana porta traseira, toque o botão respectivo.

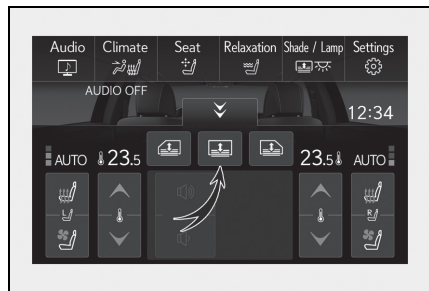

### ■ A persiana traseira pode ser usado quando

O botão de partida estiver no modo LIGADO.

### ■ Acionamento da persiana traseira após desligar o sistema híbrido

A persiana traseira pode ser acionada por um determinado período de tempo, mesmo após o desligamento do botão de partida ou seu posicionamento para o modo ACESSÓRIOS.

### ■ Recurso de reversão

Para garantir a visibilidade traseira adequada, a persiana traseira abaixa-se automaticamente ao colocar posição da alavanca de mudança de marchas na posição "R".

Contudo, a persiana traseira é levantada novamente se uma das situações descritas a seguir acontecer:

- Se o botão for pressionado novamente.
- Se a posição da alavanca de mudança de marchas for colocada em P.
- Se a posição da alavanca de mudança de marchas for retirada das posições "P" e "R", e o veículo atingir uma velocidade de 15 km/h.

Se o sistema híbrido estiver desligado quando a persiana traseira tiver sido abaixada devido à função de reversão, ela não será levantada, mesmo que o sistema híbrido seja ligado novamente e o veículo atinja uma velocidade de 15 km/h. Para levantar novamente a persiana, pressione o botão.



### ATENÇÃO

#### ■ Durante o levantamento ou abaixamento da persiana traseira

Não coloque os dedos ou objetos no mecanismo da persiana ou na abertura pois poderá causar ferimento.



### NOTA

#### ■ Para garantir a operação normal da persiana

Observe as seguintes precauções:

- Não coloque carga excessiva no motor ou outros componentes.
- Não coloque objetos em locais que possam impedir as operações de abertura e fechamento.
- Não fixe itens na persiana traseira.
- Mantenha a abertura limpa e livre de obstruções.
- Não opere a persiana traseira continuamente durante um longo período de tempo.

<b>8-1. Operação básica</b>	
Sistema multimídia .....	310
Comandos acionados pelo painel de controle .....	311
Comandos acionados pelo Touch Remoto .....	312
Controles de áudio no volante .....	313
<b>8-2. Rádio FM e AM</b>	
Selecionar uma estação de rádio .....	313
Memorizar uma estação de rádio .....	314
<b>8-3. Dispositivos de memória CD / DVD / USB / AUX</b>	
Extensões compatíveis .....	314
Reproduzir áudio .....	315
Reproduzir vídeo .....	317
<b>8-4. Bluetooth®</b>	
Pareamento de dispositivo .....	319
Reproduzir arquivo de áudio Bluetooth® .....	322
Ligação telefônica via Bluetooth® .....	322
<b>8-5. TV digital</b>	
Selecionar um canal de TV .....	325
<b>8-6. Conectividade de dispositivo</b>	
Miracast® .....	326
<b>8-7. GPS</b>	
Operação básica do sistema de navegação .....	328
Pesquisar e iniciar a navegação .....	329

## Sistema multimídia

O sistema multimídia é composto por sistemas de áudio e vídeo, sistema de navegação e viva-voz.

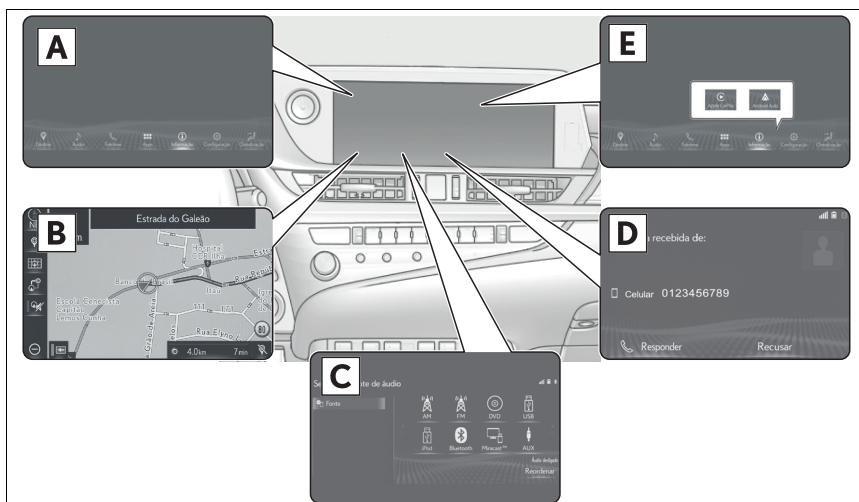

- A** Tela principal  
Destino, áudio, telefone
- B** Sistema de navegação  
GPS
- C** Seleção de mídia  
Rádio AM/FM, CD/DVD, dispositivo USB/IOS, TV Digital, Miracast<sup>®</sup>, Bluetooth<sup>®</sup> e entrada AUX
- D** Telefone celular (Comando de voz)  
Bluetooth<sup>®</sup>
- E** Aplicativos (Apps)

### ⚠ ATENÇÃO

- Por motivos de segurança, o motorista não deve operar o sistema multimídia enquanto estiver dirigindo. Falta de atenção na via e no tráfego podem causar acidentes.
- Enquanto dirige, certifique-se de obedecer às leis de trânsito e de se manter ciente das condições da via.
- Por motivos de segurança, durante a condução o sistema principal não reproduz vídeo, neste caso será reproduzido somente o áudio.



## Comandos acionados pelo painel de controle

É possível operar o sistema multimídia a partir dos botões no painel de controle, dos botões do controle remoto no volante de direção ou do botão Touch Remoto no console central.

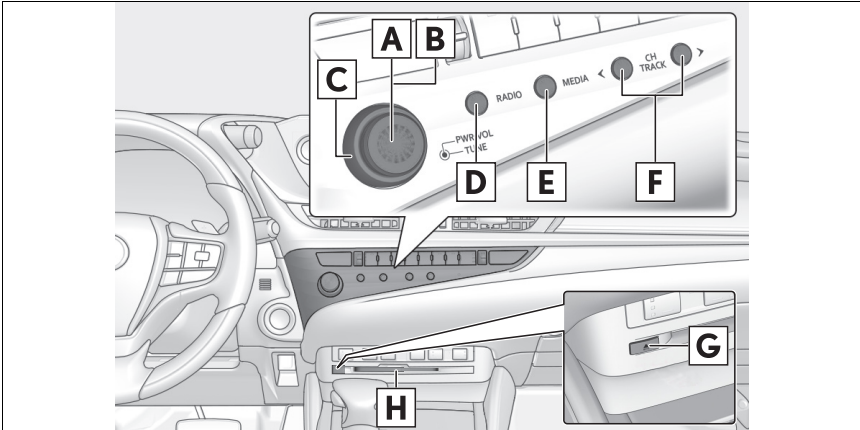

### A Botão PWR

Pressione para ligar ou desligar o áudio.

Pressione e mantenha pressionado para ligar ou desligar o sistema multimídia.

### B Botão VOL

Gire o botão para ajustar o volume.

### C Botão TUNE

Gire o botão para mover o cursor para ambos os lados durante uma reprodução, sintonizar uma estação de rádio, avançar e retroceder faixas.

### D Botão RADIO

Pressione o botão para selecionar o modo "Rádio".

### E Botão MEDIA

Pressione o botão para selecionar o modo "Mídia".

### F Botões < / >

Pressione um dos botões para sintonizar uma estação de rádio e avançar e retroceder faixas.

### G Botão

Pressione o botão para ejetar um disco.

### H Entrada de disco

Entrada de CD e DVD.

## Comandos acionados pelo Touch Remoto

O sistema multimídia pode ser operado através do Touch Remoto quando o botão de partida está na posição ACC (ACESSÓRIOS) ou ON (LIGADO).

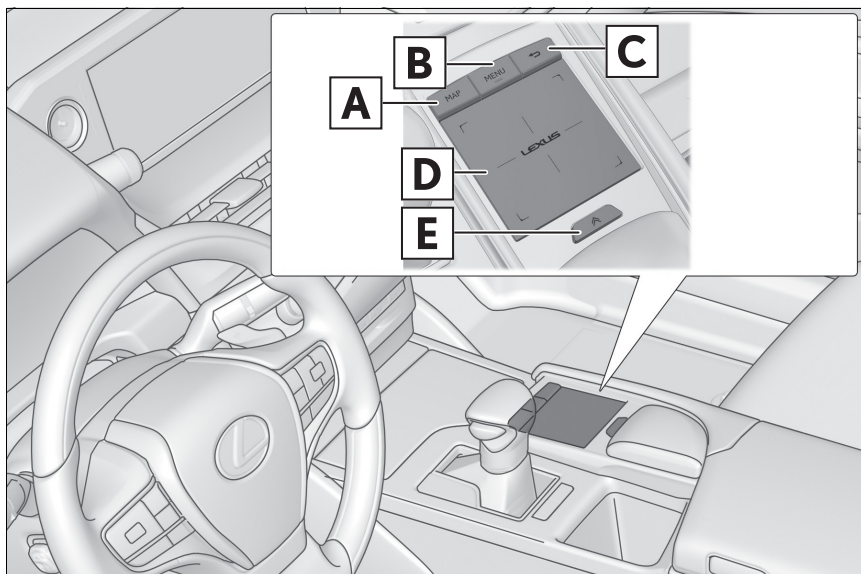

**A** Botão MAP

Pressione para exibir a tela do mapa de navegação e a posição atual do veículo.

**B** Botão MENU

Pressione para exibir a tela principal.

**C** Botão ↶

Pressione para exibir a tela anterior.

**D** Touchpad

Deslize o dedo sobre o touchpad e mova o cursor para selecionar uma opção, letra ou um botão na tela, pressione o touchpad para selecionar a opção desejada.

Toque o touchpad duas vezes rapidamente para selecionar uma opção desejada.

**E** Botão ↗

Pressione para utilizar função a secundária quando [↗] for exibido, será apresentada uma tela de opções atribuídas.

## Controles de áudio no volante

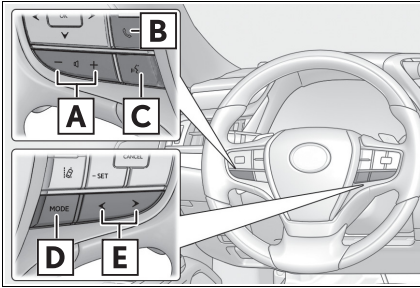

### A Botão - $\llcorner$ $\triangleright$

Pressione o botão para aumentar ou diminuir o volume.

### B Botão

Pressione o botão para aceitar uma chamada.

### C Botão

Pressione o botão para fazer uma chamada através do sistema de reconhecimento de voz.

### D Botão MODE

Pressione o botão para alternar os modos de áudio. Pressione e mantenha pressionado para desligar o áudio.

### E Botão $\llcorner$ / $\triangleright$

Pressione um dos botões para sintonizar uma estação de rádio e avançar e retroceder faixas.

## 4 Seleccione a opção manual

## Selecionar uma estação de rádio

- 1 Pressione o botão **MENU** no Touch Remoto.

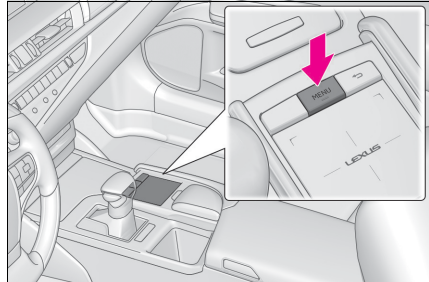

- 2 Opere o Touch Remoto para selecionar **[Áudio]**.



- 3 Seleccione fonte para exibir as fontes de áudio e seleccione **[AM]** ou **[FM]**.

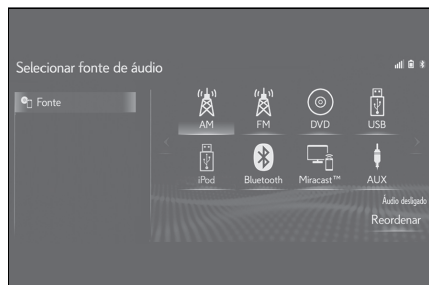

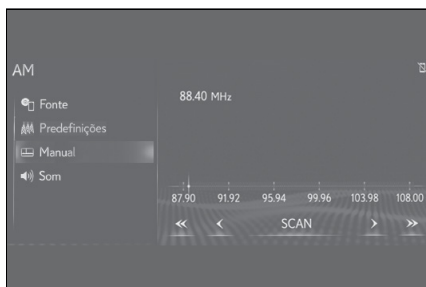

- 5 Gire o botão **TUNE** no painel de controle para selecionar a estação de rádio desejada.

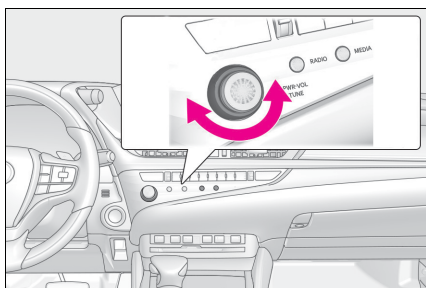

## Memorizar uma estação de rádio

- 1 Selecione a estação desejada.
- 2 Selecione uma das opções de (1-12) e pressione até que um bipe seja ouvido.



## Extensões compatíveis

### Tipos de mídia e arquivos que podem ser executados neste sistema multimídia

Este dispositivo reproduz os principais tipos de arquivos e áudios disponíveis no mercado. Os tipos e formatos estão descritos na tabela a seguir:

#### ■ Áudio

	Formato	
	MP3	WMA
Extensão	.mp3	.wma
CD / DVD	Sim	Sim
USB**2	Sim	Sim
IOS (por cabo)	Sim	Não
Android (por cabo)	Não	Não
AUX	Sim	Sim

#### ■ Vídeo

	Formato	
	MPEG4	WMV
Extensão	.mp4	.wmv
Dimensão	128x96 até 1920x1080	128x96 até 1920x1080
DVD*3	Sim	Sim
USB**2	Sim	Sim
IOS (por cabo)	Não	Não
Android (por cabo)	Não	Não
AUX	Não	Não

- \*1: O sistema multimídia pode não reconhecer dispositivos USB com formatação diferente de exFAT.
- \*2: O sistema multimídia pode não reconhecer dispositivos USB com capacidade superior a 64 Gb.
- \*3: O sistema reconhece DVD gravado no formato DVD-Vídeo.

## Reproduzir áudio

### CD/DVD

- 1 Insira o disco na abertura inferior do painel de controle, após o reconhecimento, a reprodução iniciará automaticamente.

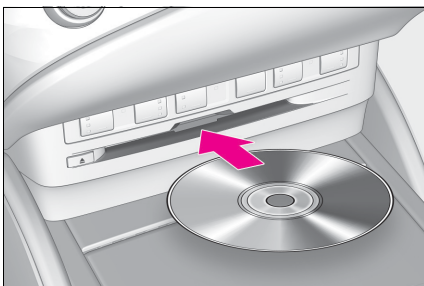

- 2 Pressione o botão **MENU** no Touch Remoto.

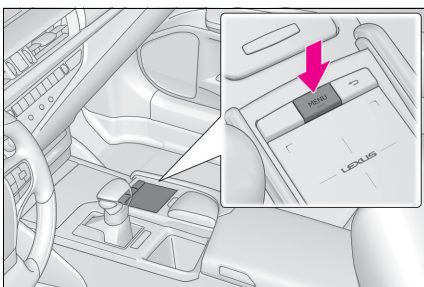

- 3 Opere o Touch Remoto para selecionar **[Áudio]**.



- 4 Selecione fonte [ ] para exibir as fontes de áudio. Selecione [CD] ou [DVD].



- 5 Selecione [ ] para exibir a lista de arquivos e selecione o arquivo que deseja reproduzir. Selecione [ ] para reproduzir/pausar. Selecione [ ] para repetir faixa / repetir pasta.



Selecione [ ] para reprodução aleatória de uma pasta ou de todas as pastas.

Selecione [ ] ou [ ] para mudar de faixa.

## Dispositivo de memória USB / IOS / AUX

- 1 Pressione a tampa no local indicado.

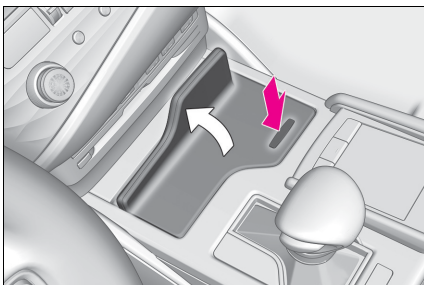

- 2 Abra a tampa de acesso das portas USB/AUX e conecte o dispositivo.

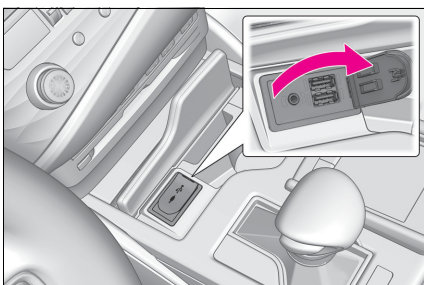

- 3 Pressione o botão **MENU** no Touch Remoto.

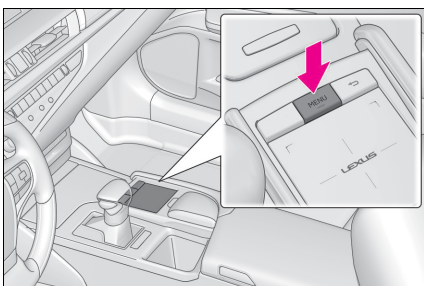

- 4 Opere o Touch Remoto para selecionar **[Áudio]**.



Para [IOS/USB]

- 5 Selecione fonte **[📱]** e, em seguida, selecione **[USB] / [iPod]**, caso estejam as duas portas USB's conectadas, selecione entre **[USB1]** ou **[USB2]**, quando um dispositivo IOS é conectado a informação do dispositivo aparece no visor.

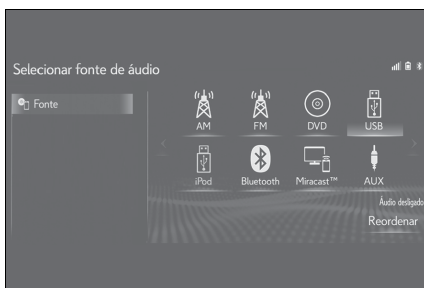

- 6 Selecione **[🎵]** para exibir a lista de canções.

Selecione **[▶||]** para reproduzir / pausar.

Selecione **[↺]** para repetir faixa / repetir pasta / álbum.



Selecione [⏮] para reprodução aleatória de uma pasta ou de todas as pastas / álbuns.

Selecione [⏪] ou [⏩] para mudar de faixa.

Para [AUX]

- Selecione fonte [📱] e, em seguida, selecione [AUX].

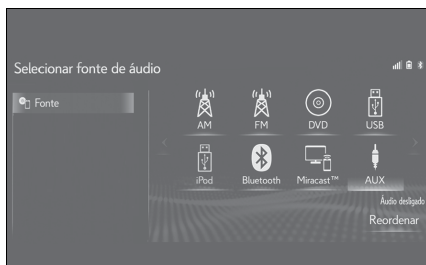

- Opere o dispositivo portátil para executar o áudio no sistema multimídia.

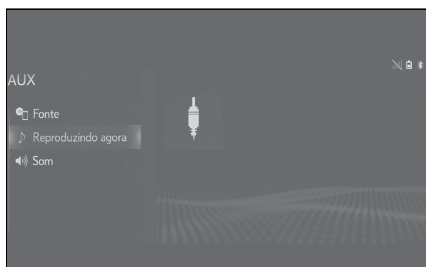

## Reproduzir vídeo

### ⚠️ ATENÇÃO

Por motivos de segurança, as imagens de vídeo serão exibidas somente quando o veículo estiver parado e com o freio de estacionamento aplicado.

## DVD

- Insira o disco na abertura inferior do painel de controle e a reprodução iniciará automaticamente.

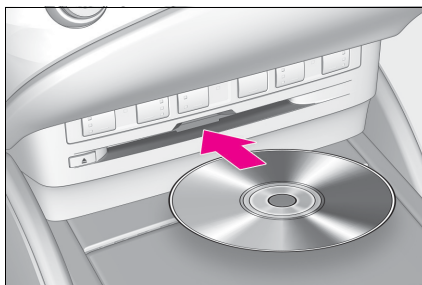

- Pressione o botão **MENU** no Touch Remoto.

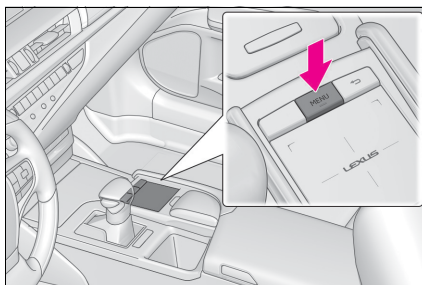

- Opere o Touch Remoto para selecionar [Áudio].

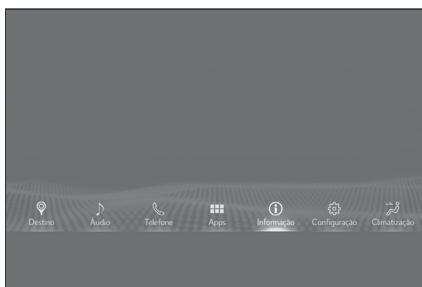

- Selecione fonte [📱] e, em seguida, selecione [DVD].





 **NOTA**

Os menus de DVD são pré-programados no disco. Portanto, o conteúdo e a operação do menu irão variar.

Durante a reprodução do vídeo selecione a tela com o Touch Remoto para exibir os menus, as opções ou o menu específico do DVD.

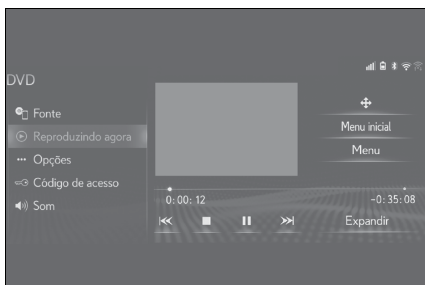
- 5) Selecione [  ] para visualizar em tela inteira e utilizar os botões de navegação de menu do DVD. Selecione as opções [ **Menu inicial** ] e [ **Menu** ] para exibir as opções disponíveis do DVD.



- 6) Selecione [  ] para demais opções do DVD. Selecione [ **Buscar** ] para localizar um trecho que deseja reproduzir. Selecione [ **Retornar** ] para voltar a reproduzir o disco. Selecione [ **Áudio** ] para alterar o idioma do áudio.

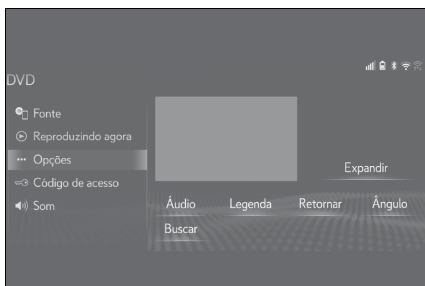

Selecione [ **Legenda** ] para alterar o idioma da legenda.

Selecione [ **Ângulo** ] para alternar entre os ângulos disponíveis.

Selecione [ **Expandir** ] para exibir o vídeo em tela inteira.

### Dispositivo de memória USB

- 1) Pressione a tampa no local indicado.

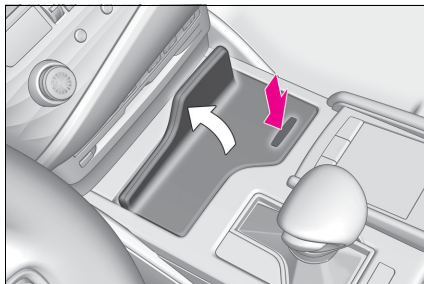

- 2) Abra a tampa de acesso das portas USB/AUX e conecte o dispositivo.

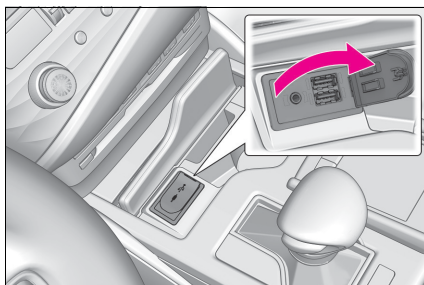

- 3) Pressione o botão **MENU** no Touch Remoto.

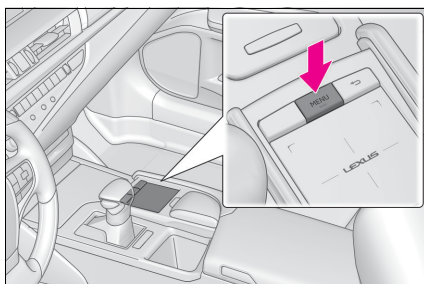



- 4 Opere o Touch Remoto para selecionar **[Áudio]**.



- 5 Selecione fonte **[📶]** para exibir as fontes disponíveis, em seguida selecione **[USB]**, caso estejam as duas portas USB's conectadas, selecione entre **[USB1]** ou **[USB2]**.



- 6 Selecione procurar **[👁️]**, para exibir as classificações. Selecione **[Vídeos]** e, na sequência, o vídeo desejado. O vídeo será reproduzido em tela inteira.

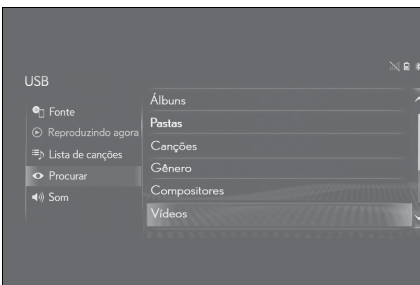

- 7 Selecione **[▶||]** para reproduzir / pausar. Selecione **[Expandir]** para exibir o vídeo em tela inteira. Selecione **[⏪]** ou **[⏩]** para mudar de faixa.

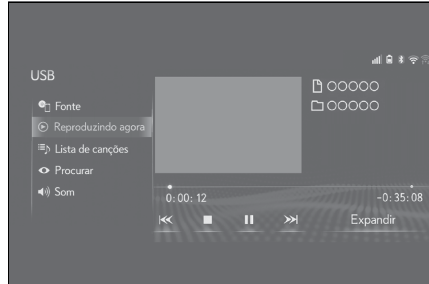

## Pareamento de dispositivo

- 1 Pressione o botão **MENU** no Touch Remoto.

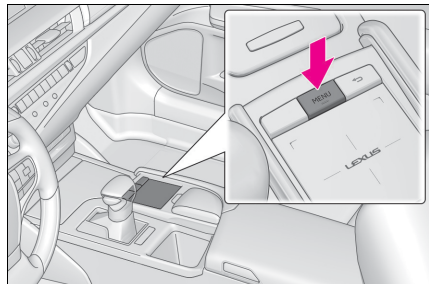

- 2 Opere o Touch Remoto para selecionar **[Áudio]**.



- 3 Seleccione fonte [📱] e, em seguida, seleccione [Bluetooth].



- 4 Seleccione [Sim].

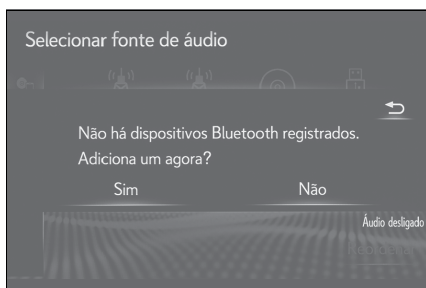

- 5 No dispositivo, acesse o menu de configuração e a seguir seleccione Bluetooth®.

### Para iOS

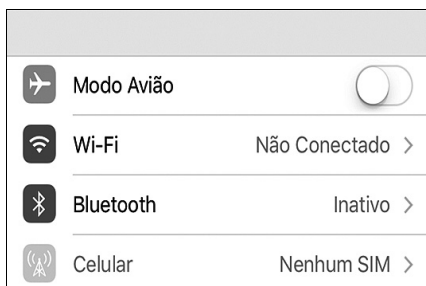

### Para Android



- 6 Ative a função Bluetooth® para que o dispositivo esteja visível ou descoberto para localizar e ser localizado pelo sistema multimídia do veículo.

### Para iOS



### Para Android



- 7 A busca será iniciada para localizar dispositivos.

### Para iOS



### Para Android



- 8 Selecione o seu dispositivo no sistema multimídia.



- 9 Acione o sistema multimídia e o dispositivo Bluetooth® para parear, verificando o código de segurança em ambos.

### Para iOS

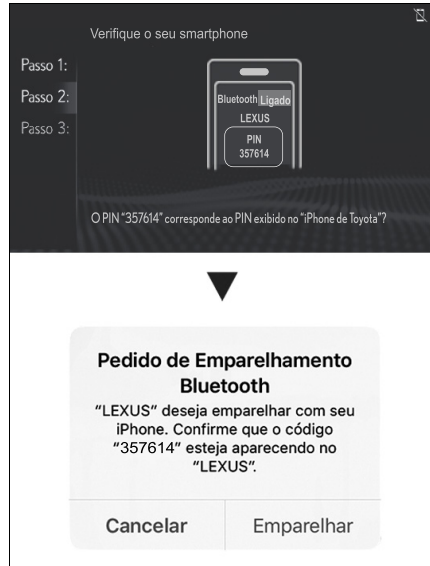

### Para Android

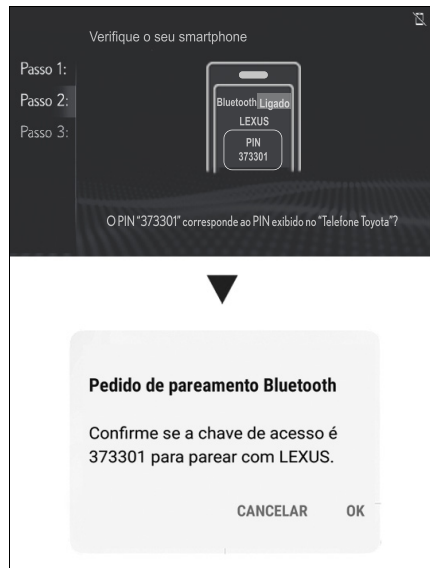

Ao finalizar, uma mensagem de conclusão de registro é exibida.



### ⚠️ NOTA

Caso ocorra algum problema durante o procedimento de pareamento do dispositivo apague o registro do dispositivo Bluetooth® tanto dispositivo como no sistema multimídia e refaça o processo.

## Reproduzir arquivo de áudio Bluetooth®

- 1 Com um dispositivo pareado no sistema multimídia, pressione o botão **MENU** no Touch Remoto.

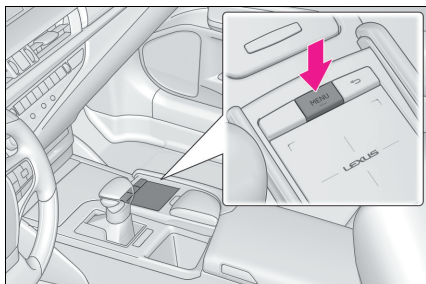

- 2 Opere o Touch Remoto para selecionar **[Áudio]**.

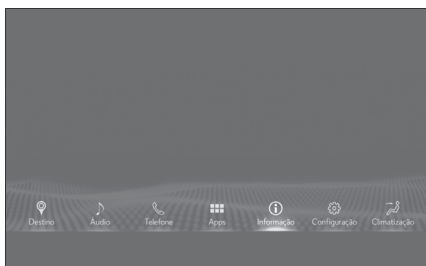

- 3 Selecione fonte **[Bluetooth]** para exibir as fontes de áudio, selecione **[Bluetooth]**.

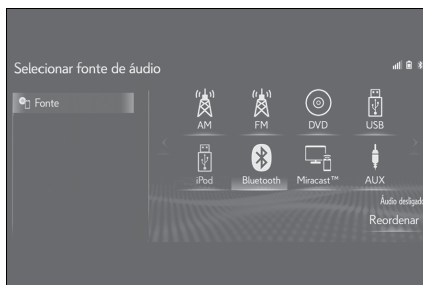

- 4 Selecione **[Música]** para exibir a lista de canções.

Selecione **[Pausa]** para reproduzir/pausar.

Selecione **[Repetir]** para repetir faixa.

Selecione **[Aleatório]** para reprodução aleatória.

Selecione **[Anterior]** ou **[Próximo]** para mudar de faixa.

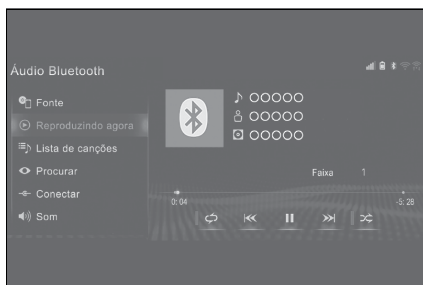

## Ligação telefônica via Bluetooth®

### Receber chamadas

Quando um dispositivo pareado no sistema multimídia recebe uma chamada, uma tela é exibida. Para aceitar a chamada selecione **[Responder]** ou **[Aceitar]** no volante de direção. Para recusar selecione **[Recusar]**.

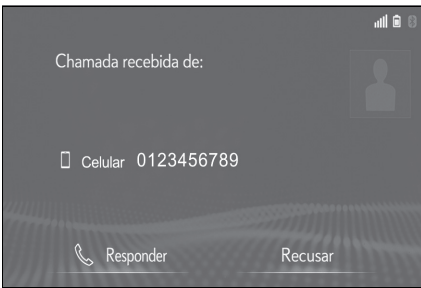

## Realizar chamadas

- 1 Com o dispositivo Bluetooth® pareado, pressione o botão **MENU** no Touch Remoto.

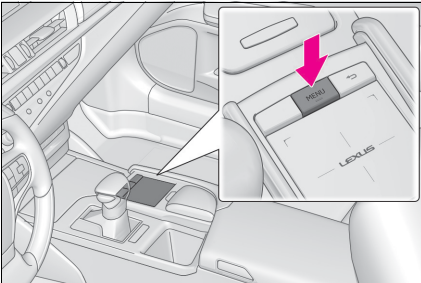

- 2 Opere o Touch Remoto para selecionar **[Telefone]**.



### ■ Utilizando o número do telefone

- 1 Selecione **[Teclado]**.

- 2 Digite o número de telefone para o qual deseja realizar a chamada e, em seguida, selecione **[☎]**.

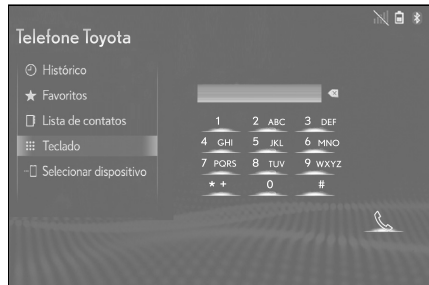

### ■ Utilizando a lista de contatos

- 1 Selecione **[Lista de contatos]**.
- 2 Selecione o contato para o qual deseja realizar a chamada.

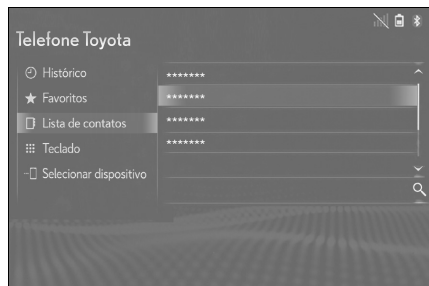

- 2 Selecione o número do contato para o qual deseja realizar a chamada.

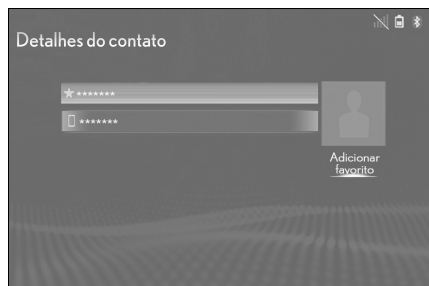

## ■ Utilizando o comando de voz

- Cadastrar uma etiqueta de voz

- 1 Aperte o botão **MENU** no Touch Remoto.

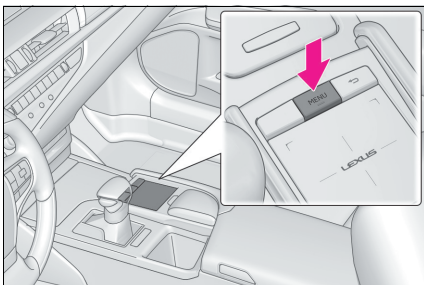

- 2 Selecione **[Configuração]**.

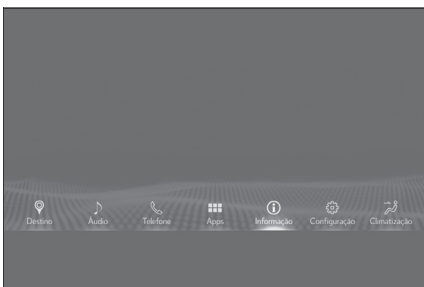

- 3 Selecione **[Telefone]**, e em seguida, selecione **[Contatos/Histórico de chamadas]**.

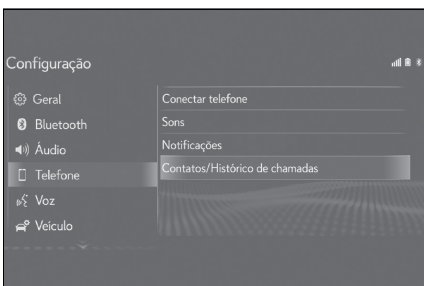

- 4 Selecione **[Gerenciar etiquetas de voz]**.

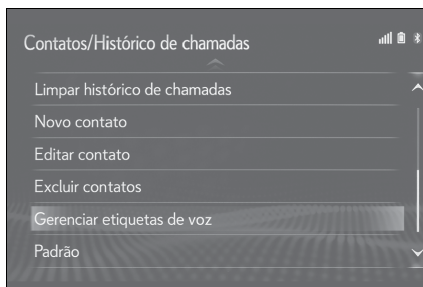

- 5 Selecione **[Novo]**.  
Selecione o contato desejado.

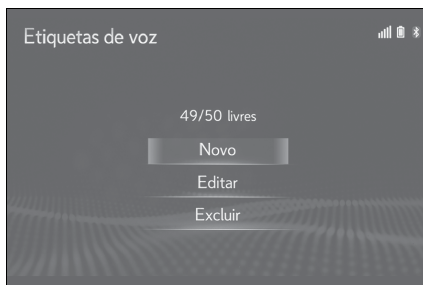

- 6 Selecione **[Gravar]** e grave o nome do contato.

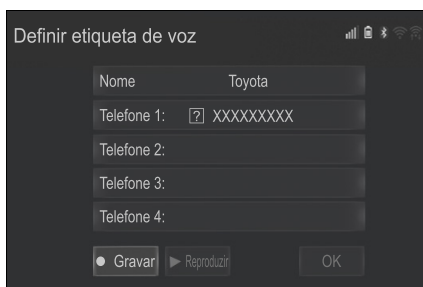

- 7 Selecione **[OK]** quando o cadastro da etiqueta de voz estiver completo.

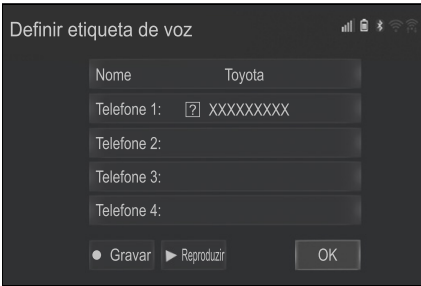

- Realizar chamadas através do comando de voz

- 1 Pressione o botão [☎] no volante de direção.

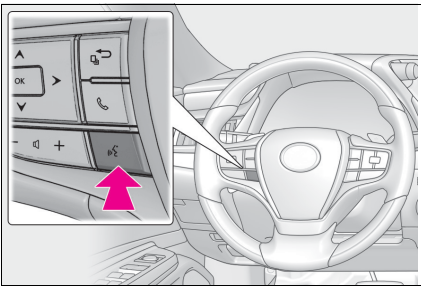

- 2 Pronuncie o nome do contato cadastrado para qual deseja ligar.

Siga as instruções do sistema de áudio para iniciar a chamada de voz.

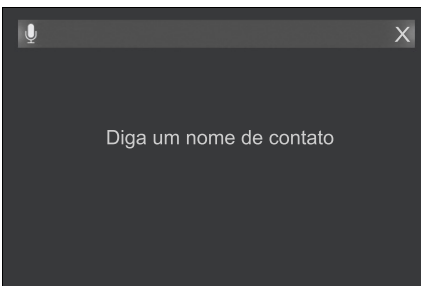

## Selecionar um canal de TV

### ⚠ ATENÇÃO

Por motivos de segurança, as imagens de vídeo serão exibidas somente quando o veículo estiver parado e com o freio de estacionamento aplicado. Durante a condução, apenas o áudio é disponibilizado.

- 1 Para acessar a tela de operação da TV, pressione o botão **MENU** no Touch Remoto.

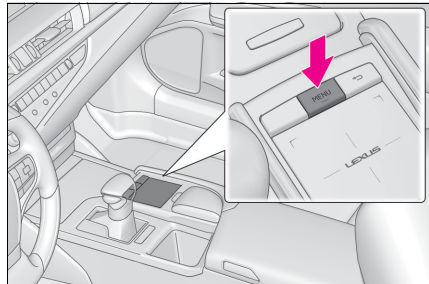

- 2 Opere o Touch Remoto para selecionar **[Áudio]**.

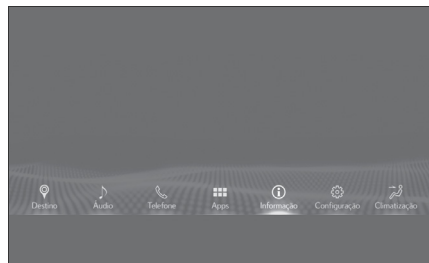

- 3 Selecione fonte [☎] e, em seguida, selecione **[DTV]**.



- 4 Para o primeiro acesso selecione seleção de canal [☑], em seguida selecione [Auto], desta forma será possível fazer a seleção de canais através de uma lista. Selecione lista de canais [☰] para visualizar os canais disponíveis e selecione o canal desejado através do Touch Remoto.



### ! NOTA

A disponibilidade do sinal da TV digital depende da área de cobertura das emissoras.

## Miracast®

O Miracast é uma conexão desenvolvida pela empresa de tecnologia Wi-Fi Alliance, que permite conectar para conectar dispositivos com sistema operacional Android e Windows compatíveis com Miracast ao sistema multimídia.

A conexão é realizada através do Wi-fi, possibilitando a exibição da tela do dispositivo no multimídia.

Por motivos de segurança, durante a condução esta função não reproduz nenhum tipo de imagem no multimídia, neste caso será reproduzido somente o áudio.

Para maiores informações sobre dispositivos compatíveis ou aplicativos compatíveis, consulte o site <https://www.wi-fi.org/discover-wi-fi/miracast>.

### ! NOTA

A Lexus não possui responsabilidade sobre itens de terceiros, desta forma dispositivos ou aplicativos, mesmo que compatíveis atualmente, podem não estar disponíveis para o mercado Brasileiro ou disponíveis futuramente.

## Habilitar a função Miracast®

- 1 Pressione o botão MENU no Touch Remoto.

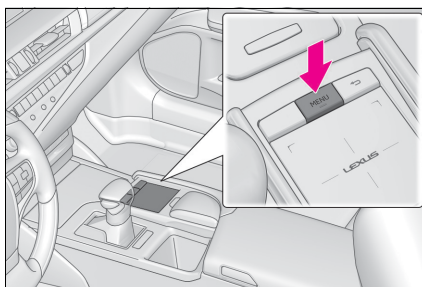

- 2 Opere o Touch Remoto para selecionar [Áudio].





- 3 Seleccione fonte [📶] para exibir as fontes, em seguida seleccione [Miracast®].



- 4 Caso a conexão Wi-Fi esteja desligada, seleccione [Sim] para iniciar a busca por dispositivo.

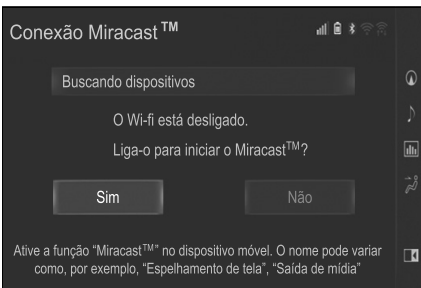

- 5 No dispositivo habilite a ferramenta Smart View.



- 6 Seleccione [Sim] para aceitar a conexão, em seguida o sistema multimídia exibirá a tela principal do dispositivo, verifique a tela do dispositivo, pois será exibido o ícone de ativação do Miracast®, o nome pode variar como por exemplo "Espelhamento de tela" e "Saída de mídia".

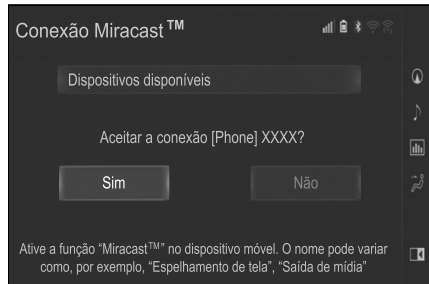

- 7 No dispositivo seleccione o conteúdo desejado para reprodução, para encerrar seleccione [Desconectar] no sistema multimídia.

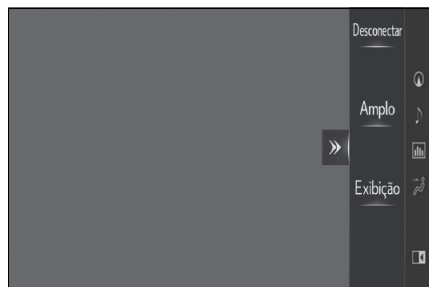

### ⚠️ NOTA

O sistema multimídia não reconhece a função Miracast em dispositivos que não contêm a ferramenta Smart View.

## Operação básica do sistema de navegação

O sistema de navegação recebe sinais de satélite a partir de um Sistema de Posicionamento Global (GPS). Utilizando estes sinais, o sistema indica sua posição atual e auxilia na localização do destino desejado.

### ⚠️ NOTA

O funcionamento do GPS depende da disponibilidade de sinal da região, bem como de outros fatores, como visão desobstruída do céu. A recepção do sinal, por sua vez, pode ser interrompida facilmente por películas protetoras nos vidros, telefones móveis ou dispositivos eletrônicos, rastreadores próximos ao GPS, existência de árvores, edifícios ou fiação elétrica. Nem todos os municípios do território nacional estão presentes na área de cobertura do mapa.

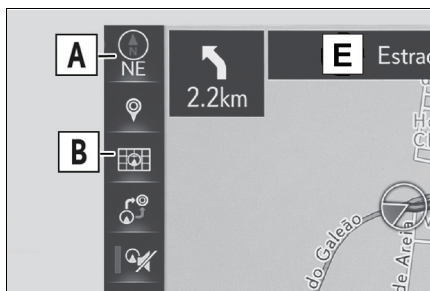

- A** **Botão de visualização (2D/3D)**  
Indica se a orientação do mapa está definida para 2D norte, 2D adiante e 3D adiante. No mapa 3D, somente a visão do mapa adiante está disponível.
- B** **“Opções do Mapa”**  
Selecione para utilizar opções como modo de mapa, ícones de POI, dados do mapa, limite de velocidade e trilha.

- C** **Botão de escala do mapa**  
A escala de visualização do mapa pode ser aumentada (área ampla) ou reduzida (visão detalhada).
- D** **Botão de exibição de rua de mão única**  
Selecione para exibir a indicação de rua de mão única.
- E** **Localização atual**  
Exibe a localização do veículo.

## Recurso de rolagem

### ⚠️ ATENÇÃO

Antes de operar o mapa, pare o veículo em um local seguro e aplique o freio de estacionamento.

Através dos comandos do Touch Remoto, use o recurso de rolagem para mover o ponto desejado ao centro da tela.

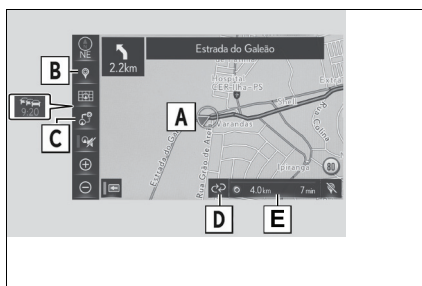

- A** **Cursor**
- B** **Selecione para definir um destino**
- C** **Selecione para opções de rota**
- D** **Selecione para alterar informações sobre a rota**
- E** **Barra de informação da rota**

## Pesquisar e iniciar a navegação

### Busca por endereço

- 1 Pressione o botão **MENU** no Touch Remoto.

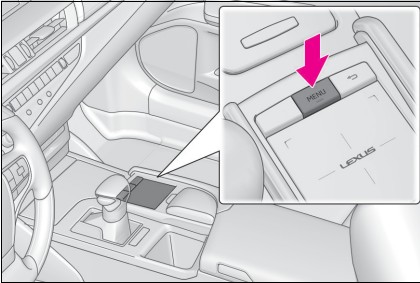

- 2 Opere o Touch Remoto, clique na tela e selecione **[Destino]**.

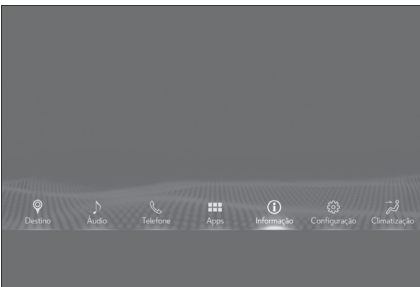

- 3 Selecione **[Endereço]**.

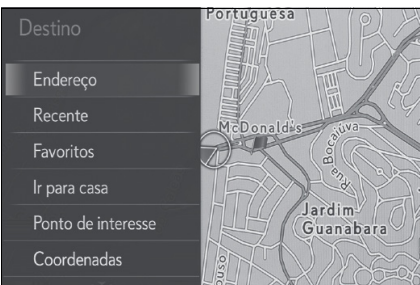

- 4 Selecione **[Cidade]**, digite o nome e, em seguida, selecione **[OK]**.  
Insira o nome da rua e, em seguida, selecione **[OK]**.  
Insira o número e, em seguida, selecione **[OK]**.

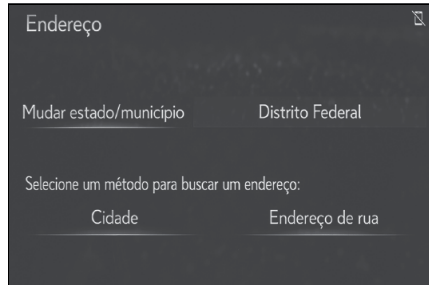

- 5 Com o destino definido selecione **[Ir diretamente]**.



- 6 Selecione **[OK]** para exibir a tela do mapa com a rota traçada.





**9-1. Limpeza**

Limpeza e proteção externa do veículo.....	332
Limpeza e proteção interna do veículo.....	335

**9-2. Revisão periódica**

Revisão periódica .....	340
-------------------------	-----

**9-3. Garantia**

Introdução.....	346
Garantia dos veículos Lexus.....	347
Garantia de peças genuínas de reposição Lexus .....	351
Garantia de acessórios genuínos Lexus .....	352
Blindagem de veículos.....	353
Informações importantes .....	354

**9-4. Revisão periódica que você mesmo pode fazer**

Precauções quanto aos serviços que você mesmo pode fazer .....	354
Capô.....	356
Posicionamento do macaco mecânico .....	357
Compartimento do motor ....	358
Bateria de 12 volts.....	365
Pneus.....	367
Substituição do pneu .....	375
Pressão de inflagem do pneu	379
Rodas .....	380
Filtro do ar-condicionado.....	382

Bateria da Smartkey .....	383
Inspeção e troca de fusíveis .....	385
Lâmpadas.....	388

## Limpeza e proteção externa do veículo

Execute a limpeza de forma apropriada a cada componente e seu material.

### Instruções de limpeza

- Iniciando de cima para baixo, aplique uma quantidade abundante de água na carroçaria, rodas e extremidade inferior do veículo para remover toda sujeira e poeira.
- Lave a carroçaria usando esponja ou pano macio.
- Para marcas de difícil remoção, use sabão apropriado para veículos e enxágue totalmente com água.
- Remova toda água.
- Encere o veículo quando a camada à prova d'água estiver deteriorada.

Se a água não formar gotas em uma superfície limpa, aplique cera quando a carroçaria do veículo estiver fria.

### ■ Revestimento auto restaurador

A carroçaria do veículo tem um revestimento auto restaurador resistente a riscos pequenos na superfície, causados durante a lavagem do veículo etc.

- O revestimento dura de 5 a 8 anos a partir da entrega do veículo pela fábrica.
- O tempo de restauração varia de acordo com a profundidade dos riscos e a temperatura externa.  
O tempo de restauração pode ficar mais curto quando o revestimento é aquecido pela aplicação de água morna.

- Riscos profundos causados por chaves, moedas etc. não podem ser reparados.
- Não use cera contendo abrasivos.

### ■ Lavadores automáticos

- Antes de lavar o veículo:
  - Dobre os espelhos
  - Desligue a tampa elétrica do porta-malas

Comece a lavar pela parte dianteira do veículo. Estenda os espelhos antes de dirigir.

- As escovas usadas em lavadores automáticos poderão riscar a superfície do veículo e danificar sua pintura.

### ■ Lavadores automáticos de alta pressão

Como a água pode entrar na cabine, não aproxime o bico do bocal das aberturas ao redor das portas ou do perímetro das janelas, nem pulverize essas áreas continuamente.

### ■ Ao usar um lavador de carro

Se a maçaneta da porta ficar úmida enquanto a Smartkey estiver dentro da faixa efetiva, a porta poderá travar e destravar repetidamente. Nesse caso, siga os procedimentos de correção abaixo para lavar o veículo:

- Durante a lavagem do veículo, coloque a chave em uma posição a 2 m ou mais de distância do veículo. (Tome cuidado para que a chave não seja roubada.)
- Ajuste a Smartkey no modo de economia de bateria para desativar o sistema Smart Entry & Start. (→P.124)

### ■ Rodas de alumínio

- Remova toda sujeira imediatamente usando detergente neutro.
- Remova o detergente com água imediatamente após o uso.
- Para proteger a pintura de danos, certifique-se de observar as precauções a seguir.
  - Não utilize detergentes ácidos, alcalinos ou abrasivos
  - Não utilize escovas duras
  - Não utilize detergente nas rodas quando elas estiverem quentes, como após dirigir ou estacionar em altas temperaturas

### ■ Tampa da pinça do freio (modelos F SPORT)

- Utilize detergentes neutros. Não utilize escovas duras ou produtos abrasivos, pois eles danificarão o revestimento.
- Não utilize detergente nas pinças do freio quando elas estiverem quentes.
- Enxágue o detergente imediatamente após o uso.

### ■ Para-choques e saias laterais

Não esfregue com produtos de limpeza abrasivos.

### ■ Revestimento impermeabilizante dos vidros laterais dianteiros

- As precauções abaixo podem aumentar a eficácia do revestimento impermeabilizante.
- Remova toda a sujeira etc., dos vidros laterais dianteiros regularmente.
- Não deixe que sujeira e pó se acumulem nos vidros por um longo período. Limpe os vidros com um pano macio e úmido assim que possível.
- Não use cera ou limpa-vidro que contenham abrasivos para limpar os vidros.
- Não use objetos metálicos para remover o acúmulo de condensação.
- Quando o impermeabilizante tiver perdido suas características, o revestimento poderá ser reparado. Entre em contato com uma Concessionária Autorizada Lexus.

### ■ Partes cromadas

Se a sujeira não puder ser removida, limpe as peças como a seguir:

- Utilize um pano umedecido com uma solução de, aproximadamente, 5% de detergente neutro e água para limpar a sujeira completamente.
- Limpe a superfície usando um pano seco e macio para remover toda a umidade.
- Para remover acúmulos de óleo, utilize lenços umedecidos com álcool ou um produto similar.

## ⚠ ATENÇÃO

### ■ Ao lavar o veículo

Não aplique água no interior do compartimento do motor. Isso poderá resultar em incêndio nos componentes elétricos, etc.

### ■ Ao limpar o para-brisa

Desligue o limpador.

Se o interruptor do limpador estiver no modo "AUTO", os limpadores poderão funcionar inesperadamente nas situações abaixo, podendo prender suas mãos e causar ferimentos graves ou danos às palhetas do limpador.

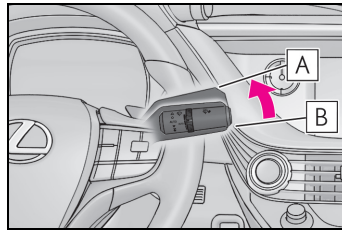

**A** Off

**B** AUTO

- Quando a parte superior do para-brisa, onde o sensor de chuva está localizado, for tocada com as mãos
- Quando um pano úmido ou similar estiver próximo ao sensor de chuva
- Se algo colidir contra o para-brisa
- Se você tocar diretamente no corpo do sensor de chuva ou se algo colidir com o sensor de chuva

## ATENÇÃO

### ■ Precauções relacionadas aos tubos de escapamento

Os gases de escapamento fazem os tubos de escapamento esquentarem excessivamente.

Ao lavar o veículo, esteja atento para não tocar nos tubos de escapamento antes que o mesmo esteja suficientemente frio, uma vez que os tubos quentes poderão causar queimaduras.

### ■ Precaução quanto ao para-choque dianteiro (veículos com Lexus Safety Sense (LSS))

Se houver lascas ou riscos no para-choque dianteiro, o Lexus Safety Sense (LSS) poderá funcionar de forma irregular. Se isso ocorrer, consulte a Concessionária Autorizada Lexus.

### ■ Precaução quanto ao para-choque traseiro

Se houver lascas ou riscos no para-choque traseiro, o sistema poderá funcionar de forma irregular. Se isso ocorrer, consulte a Concessionária Autorizada Lexus.

- Lexus Safety Sense (LSS)
- BSM
- RCTA
- PKSB (não disponível)

## NOTA

### ■ Para evitar a deterioração da pintura e os efeitos da corrosão na carroçaria e em outros componentes (rodas de alumínio, etc.)

- Lave o veículo imediatamente nos casos abaixo:
  - Após dirigir próximo a áreas litorâneas
  - Após dirigir em pistas cobertas de sal

- Se houver piche ou seiva de árvores na superfície da pintura
  - Se notar insetos mortos ou fezes de insetos e pássaros na superfície da pintura
  - Após dirigir em uma área contaminada com fuligem, fumaça oleosa, resíduos de mineração, pó de ferro ou substâncias químicas
  - Se o veículo estiver excessivamente sujo com poeira ou lama
  - Se houver borrifamento de líquidos como benzina e gasolina na superfície da pintura
  - Se a pintura estiver descascada ou riscada, providencie o reparo imediatamente.
  - Ao armazenar as rodas, para evitar sua corrosão, remova toda a sujeira e armazene-as em um local com baixa umidade.
- ### ■ Limpeza das luzes externas
- Lave cuidadosamente. Não utilize substâncias orgânicas ou esfregue com uma escova dura. Isto pode danificar as superfícies das luzes.
  - Não aplique cera nas superfícies das luzes. A cera pode danificar as lentes.

### ■ Ao utilizar um lavador automático

Desligue o interruptor do limpador.

Se o interruptor do limpador estiver no modo "AUTO", os limpadores poderão ser acionados e causar danos às palhetas do limpador.





## NOTA

■ **Ao usar um lavador automático de alta pressão**

- Ao lavar o veículo, não borrife a câmara ou a área ao redor dela diretamente com lavador de alta pressão. Choque devido a alta pressão da água pode acarretar o mau funcionamento do dispositivo.
- Não coloque o bico do bocal próximo das coifas (tampa de borracha ou de resina), dos conectores ou dos componentes a seguir. Os componentes podem ser danificados, caso entrem em contato com a água em alta pressão.
  - Componentes relacionados à tração
  - Componentes da direção
  - Componentes da suspensão
  - Componentes do freio
- Mantenha o bico de limpeza a pelo menos 30 cm de distância da carroceria do veículo. Caso contrário, a seção de resina, como saias laterais e para-choques, pode ser deformada e danificada.

Além disso, não segure o bocal continuamente no mesmo lugar.

- Não borrife a parte inferior do pára-brisa continuamente.

Se a água entrar na entrada do sistema de ar-condicionado localizada perto da parte inferior do pára-brisa, o sistema de ar-condicionado pode não funcionar corretamente.

- Não lave a parte inferior do veículo com lavador automático de alta pressão.

## Limpeza e proteção interna do veículo

Execute a limpeza de forma apropriada a cada componente e seu material.

### Proteção da parte interna do veículo

- Remova a sujeira e a poeira usando um aspirador de pó. Limpe as superfícies sujas com um pano umedecido com água morna.
- Se os resíduos não puderem ser removidos, limpe com um tecido macio umedecido em uma solução neutra com aproximadamente 1% de detergente neutro. Remova o excesso de água do pano e limpe minuciosamente quaisquer vestígios de detergente e água.

### ■ Lavagem dos carpetes

Existem diversas espumas de limpeza disponíveis comercialmente. Utilize uma esponja ou uma escova para aplicar a espuma. esfregue em círculos sobrepostos. Não utilize água. Limpe as superfícies sujas e deixe-as secar. Os melhores resultados são obtidos mantendo-se o tapete o mais seco possível.

### ■ Manuseio dos cintos de segurança

Limpe com sabão neutro e água morna, usando um pano ou esponja. Verifique também os cintos periodicamente quanto ao desgaste excessivo, desfiamentos ou cortes.

### ■ Ao limpar as partes carpetadas do porta-luvas, caixa do console etc.

Se uma fita adesiva forte foi utilizada, há a possibilidade de que a superfície do tapete seja danificada.

 **ATENÇÃO**
**■ Água no veículo**

- Não jogue ou derrame o líquido no veículo, por exemplo, no assoalho, nos difusores de ar da bateria híbrida (bateria de tração), e no porta-malas. (→P.75)

A negligência poderá causar impropriedade na bateria híbrida, componentes elétricos, etc. ou resultar em incêndio.

- Não deixe molhar nenhum componente do sistema de airbag ou fiação na parte interna do veículo. (→P.37)

Uma falha elétrica poderá causar a deflagração ou o funcionamento incorreto dos airbags, resultando em ferimentos graves ou fatais.

**■ Limpeza interna (especialmente o painel de instrumentos)**

Não utilize ceras polidoras ou produtos abrasivos para limpeza. O painel de instrumentos pode refletir no para-brisa, obstruindo a visão do motorista e levando a um acidente, resultando em ferimentos graves ou fatais.

 **NOTA**
**■ Detergentes para limpeza**

- Não use as substâncias abaixo, uma vez que poderão desbotar o interior do veículo ou causar estrias ou danos em superfícies pintadas:
  - Áreas que não sejam os bancos e o volante: Substâncias orgânicas como benzeno ou gasolina, soluções ácidas ou alcalinas, corante e alvejante
  - Bancos: Soluções ácidas ou alcalinas, como diluente, benzeno e álcool
  - Volante de direção: Substâncias orgânicas, como diluente e produto de limpeza que contenha álcool

- Não utilize ceras polidoras ou produtos abrasivos para limpeza. O painel de instrumentos ou a superfície pintada de outros componentes internos poderão ser danificados.

**■ Prevenção de danos a superfícies de couro**

Observe as precauções abaixo para evitar danos e deterioração às superfícies de couro:

- Remova imediatamente toda a poeira ou sujeira das superfícies de couro.
- Não exponha o veículo à luz solar direta durante longos períodos. Estacione o veículo à sombra, especialmente durante o verão.
- Não coloque objetos feitos de vinil, plástico ou que contenham cera sobre o estofamento, visto que poderão aderir à superfície do couro se a temperatura interna do veículo aumentar significativamente.

**■ Água no assoalho**

Não lave o assoalho do veículo com água.

Os sistemas do veículo, como o sistema de áudio, poderão ser danificados se a água entrar em contato com componentes elétricos, como o sistema de áudio, acima ou sob o assoalho do veículo. A água ao limpar a parte interna também poderá causar oxidação da carroçaria.

**■ do para-brisa (veículos com Lexus Safety Sense (LSS))**

Não deixe que produto para limpeza de vidros entre em contato com a lente. Além disso, não toque na lente. (→P.206)



## NOTA

■ **Limpeza interna do vidro traseiro**

● Não use produto para limpeza de vidro para limpar o vidro traseiro, uma vez que isso poderá danificar os filamentos do aquecedor do vidro traseiro ou a antena. Use um pano úmido em água morna para limpar delicadamente o vidro. Limpe o vidro com movimentos paralelos à antena ou aos filamentos do aquecedor.

● Tome cuidado para não riscar ou danificar a antena ou os filamentos do aquecedor.

**Limpeza dos difusores da entrada de ar da bateria híbrida (bateria de tração)**

Para evitar que os difusores da entrada de ar da bateria híbrida (bateria de tração) sejam obstruídos, limpe-os periodicamente.

Limpe os difusores dos dois lados.



■ **Limpeza dos difusores da entrada de ar**

Remova poeira e obstruções dos difusores da entrada de ar com o uso de um aspirador de pó, etc.

Os filtros são instalados na lateral traseira das grades do difusor da entrada de ar.

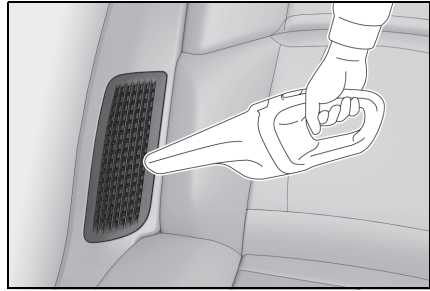

Se a mensagem "Maintenance Required for Traction Battery Cooling Parts See Owner's Manual" (Revisão periódica Necessária para Peças de Resfriamento da Bateria de Tração. Consulte o Manual do Proprietário) for exibida no computador de bordo colorido, os filtros podem estar entupidos. Remova as grades do difusor da entrada e limpe os filtros.

■ **Limpeza dos filtros do difusor da entrada de ar**

1 Remova a grade.

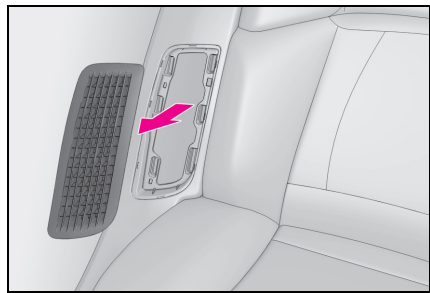

## 2 Remova o filtro.

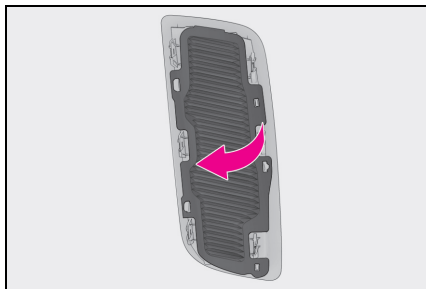

## 3 Remova eventuais poeira e obstruções do filtro com o uso de um aspirador de pó, etc.

Certifique-se, também, de que poeira e obstruções sejam removidas da parte interna da grade do difusor da entrada de ar.

Se o filtro estiver danificado, providencie a substituição por uma Concessionária Autorizada Lexus.

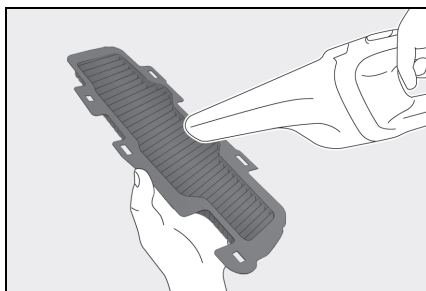

## 4 Instale o filtro na sua posição original e, em seguida, instale a grade.

## 5 Inicie o sistema híbrido e verifique se a mensagem "Maintenance Required for Traction Battery Cooling Parts See Owner's Manual" (Revisão periódica Necessária para Peças de Resfriamento da Bateria de Tração. Consulte o Manual do Proprietário) não é mais exibida no visor de multifunção.

Pode demorar aproximadamente 20 minutos desde que o acionamento do sistema híbrido até que a mensagem de advertência desapareça. Se a mensagem de advertência não desaparecer, providencie a inspeção do veículo em uma Concessionária Autorizada Lexus.

### ■ A revisão periódica do difusor da entrada de ar é necessária quando

Em algumas situações, como quando o veículo é utilizado frequentemente, em um tráfego intenso ou em áreas empoeiradas, o difusor da entrada de ar pode precisar de limpeza com mais frequência.

Para mais detalhes, consulte a revisão periódica.

### ■ Limpeza dos difusores da entrada de ar

- Se o veículo for conduzido com os difusores de entrada de ar e os filtros entupidos, a bateria híbrida (bateria de tração) pode não ser devidamente resfriada, podendo causar um aumento no consumo de combustível e dano à bateria híbrida (bateria de tração).
- O manuseio inadequado das grades do difusor da entrada de ar e dos filtros pode danificá-los. Caso haja alguma preocupação quanto ao filtro de limpeza, contate uma Concessionária Autorizada Lexus.
- Se a mensagem "Maintenance Required for Traction Battery Cooling Parts See Owner's Manual" (Revisão periódica Necessária para Peças de Resfriamento da Bateria de Tração. Consulte o Manual do Proprietário) for exibida no computador de bordo colorido
  - É possível que os difusores da entrada de ar ou os filtros estejam obstruídos devido ao acúmulo de poeira. Limpe os difusores da entrada de ar e os filtros conforme o método de limpeza apropriado.
  - Se o veículo for conduzido continuamente com essa mensagem em exibição, a bateria híbrida (bateria de tração) pode não estar resfriada adequadamente, o que pode fazer com que a distância de condução por motor elétrico seja mais

curta e danifique a bateria híbrida (bateria de tração). Limpe os difusores da entrada de ar periodicamente para evitar que a poeira se acumule nos difusores e nos filtros.

- Se a mensagem no computador de bordo colorido não se apagar mesmo que os difusores da entrada de ar estejam limpos, providencie a inspeção do veículo por uma Concessionária Autorizada Lexus.



### ATENÇÃO

#### ■ Limpeza dos difusores de entrada de ar/filtros da bateria híbrida (bateria de tração)

- Não utilize água ou outros líquidos para limpar os difusores da entrada de ar/filtros. Se a água for aplicada à bateria híbrida (bateria de tração) ou a outros componentes, poderá haver incêndio e falha no funcionamento.
- Se as grades do difusor da entrada de ar, localizadas perto dos bancos traseiros, tiverem que ser removidas, certifique-se de que o botão de partida esteja desligado para interromper o sistema híbrido.

### Limpeza das áreas com tonalização metálica de acabamento acetinado

- Remova a sujeira com um pano macio umedecido com água ou com uma flanela sintética.
- Limpe a superfície usando um pano seco e macio para remover toda a umidade.

#### ■ Limpeza das áreas com tonalização metálica de acabamento acetinado

As áreas metálicas utilizam uma camada de metal autêntico para a superfície. É necessário limpá-los regularmente. Se as áreas

suas permanecerem assim por um longo período, a limpeza delas poderá ser mais difícil.

### Limpeza de áreas de couro

- Remova a sujeira e a poeira usando um aspirador de pó.
- Limpe todo o excesso de sujeira e poeira com um pano macio umedecido com detergente diluído.

Use uma solução de aproximadamente 5% de detergente neutro diluído em água.

- Torça o excesso de água do pano e limpe todo vestígio de detergente.
- Limpe a superfície usando um pano seco e macio para remover toda a umidade. Deixe o couro secar em local à sombra e ventilado.

#### ■ Cuidados com áreas em couro

A Lexus recomenda a limpeza interna do veículo, no mínimo, duas vezes ao ano para manter a qualidade do interior do veículo.

### Limpeza de áreas em couro sintético

- Remova a sujeira e a poeira usando um aspirador de pó.
- Limpe com um tecido macio umedecido com uma solução com aproximadamente 1% de detergente neutro.
- Torça o excesso de água do pano e remova minuciosamente todo vestígio de detergente e água.

## Limpeza das partes revestidas com tecido do painel de instrumentos

- Para remover a poeira do tecido, utilize um aspirador de pó ou uma fita adesiva.
- Utilize um pano úmido com água morna para limpar delicadamente o tecido delicadamente.

Não utilize detergentes para limpar o tecido.

## Limpeza da tela LCD

Ao tirar o pó da tela de LCD ou limpá-la, primeiro desligue o sistema e então limpe-a com um pano macio e seco.



### NOTA

Ao limpar a tela de LCD, tome cuidado para não arranhar a superfície.

Não use produtos químicos de limpeza ou abrasivos.

## Revisão periódica

Você deve levar o veículo a uma Concessionária Autorizada Lexus para serviços de revisão periódica, bem como outros tipos de inspeções e reparos.

O departamento de serviço da Concessionária Autorizada Lexus executará toda a revisão periódica no seu veículo de forma confiável e econômica.

Os técnicos Lexus são especialistas bem treinados com as informações de serviço mais atualizadas através de boletins técnicos, dicas de serviço e programas de treinamento interno.

As Concessionárias Autorizadas Lexus investem muito em ferramentas especiais e equipamentos de serviço Lexus. Isto permite um trabalho mais preciso e eficiente.

O intervalo para revisão periódica é determinado conforme o valor do hodômetro ou intervalo de tempo, sendo 10.000 Km ou 12 meses, o que ocorrer primeiro.

A seguir estão três exemplos para melhor entendimento:

Exemplo 1 (alto uso - revisões por quilometragem)

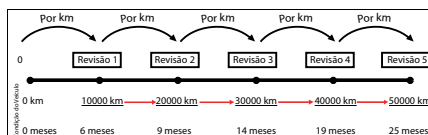

Para proprietários que percorrem grandes distâncias em curtos períodos de tempo, a revisão periódica será realizada por quilometragem.

Isto ocorre se o veículo percorrer mais de 10.000 km após a última revisão, antes do período de 12 meses (conforme exemplo acima).

## Exemplo 2 (baixo uso - revisões por tempo)

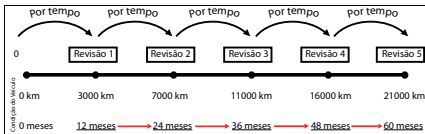

Para proprietários que percorrem curtas distâncias, a revisão periódica será realizada por tempo.

Isto ocorre se o veículo percorrer menos de 10.000 km após a última revisão, em um período de 12 meses (conforme exemplo acima).

Exemplo 3 (uso variado - revisões por quilometragem e por tempo)

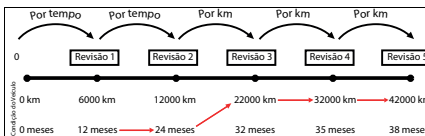

Em muitos casos a rotina do proprietário sofre modificações.

Por certos períodos o veículo pode percorrer menos de 10.000 km após a última revisão em um período de 12 meses, realizando assim revisões por tempo (revisão 1 e 2).

Porém, essa rotina pode ser modificada e o veículo percorrer mais de 10.000 km após a última revisão, antes do período de 12 meses, realizando assim revisões por quilometragem (revisão 3 em diante).

Essa diversificação de condições para revisão, modificam a base de contagem, como citado no exemplo acima a revisão 2 foi realizada com 12.000 km (por tempo), porém a revisão 3 foi realizada com 22.000 km (por quilometragem). Desta forma não devemos associar a frequência de revisão a quilometragens exatas (ex.: 10.000 km, 20.000 km) e a tempos exatos (ex.: 12 meses, 24 meses), pois dependendo da condição de uso os valores necessários para revisão podem ser modificados para atender a regra.

## Tolerância para realização das revisões periódicas

- Se o intervalo entre as revisões for alcançado pelo valor do hodômetro: 1.000 km  
Exemplo: A 1ª revisão periódica deverá ser realizada entre 9.000 e 11.000 km, a 2ª revisão periódica deverá ser realizada entre 19.000 e 21.000 km e assim sucessivamente.
- Se o intervalo entre as revisões for alcançado pelo tempo: 01 mês  
Exemplo: A 1ª revisão periódica deverá ser realizada entre 11 e 13 meses a partir da data de entrega do veículo 0 km, a 2ª revisão periódica deverá ser realizada entre 11 e 13 meses a partir da data da última revisão e assim sucessivamente

## Primeira revisão periódica com mão-de-obra gratuita

Você obterá o serviço da 1ª revisão periódica com mão de obra gratuita, em qualquer Concessionária Autorizada Lexus.

Esta revisão periódica deverá ser realizada de acordo com o plano de revisão periódica descrito no Manual do Proprietário.

 NOTA

- A gratuidade refere-se somente a mão-de-obra necessária para a execução da 1ª revisão periódica. O custo de itens de revisão periódica, como: lubrificantes, líquidos e filtros serão de responsabilidade do proprietário do veículo.
- A gratuidade da mão-de-obra de serviços está vinculada ao cumprimento do limite informado anteriormente, ou seja, 9.000 km a 11.000 km ou 11 a 13 meses, o que ocorrer primeiro, a partir da data de entrega do veículo 0 km. Caso o veículo não se enquadre nesta condição, o custo de mão de obra, também será de responsabilidade do proprietário ou responsável pelo veículo.
- O custo de mão-de-obra das demais revisões periódicas constantes no plano de revisão periódica não são gratuitas.

## Tipos de planos de revisão periódica

Os planos de revisão periódica são divididos em duas categorias de uso: Normal e Severo.

Todo veículo deve seguir o plano de revisão periódica para uso normal, onde são realizadas trocas, inspeções, lubrificação e ajustes em diversos itens.

Porém, determinados veículos de acordo com o tipo de utilização são classificados em uso severo e devem seguir além do plano de manutenção para uso normal, o plano para uso severo.

O plano de manutenção severo é dividido em pequenos grupos adicionais, de acordo com as condições de estrada e condições de condução.

Certifique-se de realizar todos os itens adicionais em que seu veículo se enquadrar na tabela abaixo:

A: Condição de estradas
A-1: Operação em estradas irregulares, lamacentas ou com areia.
A-2: Operação em estradas com poeira.

B: Condição de condução
B-1: Viagens com elevada carga, trailer ou bagageiro no teto.
B-3: Uso excessivo em marcha-lenta e/ou baixas velocidades por longas distâncias, como carros de polícia, para uso profissional/particular como táxis ou serviço de entregas.
B-4: Condução contínua em alta velocidade (80% ou mais da velocidade máxima do veículo) durante mais de 2 horas



## Plano de revisão periódica para uso normal

Item	Grupo	Descrição
1	Motor	Óleo e Filtro de Óleo do Motor
2		Fluido de Arrefecimento do Motor*1
3		Filtro de Ar do Motor
4		Velas de Ignição
5		Correia de Acionamento
6		Sistema de Arrefecimento do Motor
7	Sistema Híbrido	Fluido de Arrefecimento do Inversor / Conversor*2
8		Fluido da Transmissão Híbrida
9		Filtro de Ar da Bateria Híbrida
10	Transmissão	Parâmetros da ECU e Bateria (com GTS)
11		Óleo do Diferencial Traseiro
12	Freio	Eixo de Tração e Coifas
13		Pastilha e Disco de Freio
14		Lonas e Tambores de Freio
15		Fluido de Freio
16		Pedal de Freio
17	Suspensão	Sistema de Freio
18		Caixa de Direção
19		Juntas Esféricas e Coifas
20		Pneus
21	Elétrica	Sistema de Suspensão
22		Bateria 12v
23		Luzes Externas, Internas e Buzina
24	Combustível	Limpadores e Lavadores dos Vidros
25		Filtro de Combustível do Tanque
26		Limpador do Injetor de Combustível
27	Emissões	Sistema de Combustível
28		Cânister
29		Sistema de Escapamento
30	Ar Condicionado	Filtro de Ar Condicionado

\*1: Após a primeira substituição (16ª revisão periódica), o fluido de arrefecimento do motor deve ser substituído a cada 8 revisões periódicas.

\*2: Após a primeira substituição (24ª revisão periódica), o fluido de arrefecimento do inversor / conversor deve ser substituído a cada 8 revisões periódicas.

\*3: Serviços apenas recomendado, não incluso no pacote de manutenção e com custo pago pelo cliente.

Revisão Periódica (intervalo entre revisões periódicas de 10.000 Km ou 12 meses, o que ocorrer primeiro)																				
Item	1ª	2ª	3ª	4ª	5ª	6ª	7ª	8ª	9ª	10ª	11ª	12ª	13ª	14ª	15ª	16ª	17ª	18ª	19ª	20ª
1	S	S	S	S	S	S	S	S	S	S	S	S	S	S	S	S	S	S	S	S
2				I				I				I				S				I
3		I		S		I		S		I		S		I		S		I		S
4										S										S
5		I		I		I		I		I		I		I		I		I		I
6				I				I		I		I		I		I		I		I
7				I				I				I				I				I
8				I				I				I				I				I
9	S	S	S	S	S	S	S	S	S	S	S	S	S	S	S	S	S	S	S	S
10	I	I	I	I	I	I	I	I	I	I	I	I	I	I	I	I	I	I	I	I
11		I		S		I		S		I		S		I		S		I		S
12		I		I		I		I		I		I		I		I		I		I
13	I	I	I	I	I	I	I	I	I	I	I	I	I	I	I	I	I	I	I	I
14		I		I		I		I		I		I		I		I		I		I
15	I	I	I	S	I	I	I	S	I	I	I	S	I	I	I	S	I	I	I	S
16	I	I	I	I	I	I	I	I	I	I	I	I	I	I	I	I	I	I	I	I
17		I		I		I		I		I		I		I		I		I		I
18		I		I		I		I		I		I		I		I		I		I
19		I		I		I		I		I		I		I		I		I		I
20	I	I	I	I	I	I	I	I	I	I	I	I	I	I	I	I	I	I	I	I
21		I		I		I		I		I		I		I		I		I		I
22	I	I	I	I	I	I	I	I	I	I	I	I	I	I	I	I	I	I	I	I
23	I	I	I	I	I	I	I	I	I	I	I	I	I	I	I	I	I	I	I	I
24	I	I	I	I	I	I	I	I	I	I	I	I	I	I	I	I	I	I	I	I
25						S						S						S		
26	U	U	U	U	U	U	U	U	U	U	U	U	U	U	U	U	U	U	U	U
27				I				I		I		I		I		I		I		I
28				I				I				I				I				I
29		I		I		I		I		I		I		I		I		I		I
30	S	S	S	S	S	S	S	S	S	S	S	S	S	S	S	S	S	S	S	S

\*: I: Inspeccionar S: Substituir L: Limpar A: Apertar U: Lubrificar

### Plano de revisão periódica para uso severo

A-1: Operação em estradas irregulares, lamacentas ou com areia	
Inspeção das pastilhas e discos de freio	A cada 5.000 km ou 3 meses
Inspeção das lonas e tambores de freio	A cada 10.000 km ou 6 meses
Inspeção dos tubos e mangueiras de freio	A cada 10.000 km ou 6 meses
Inspeção das juntas esféricas da suspensão e coifas	A cada 10.000 km ou 6 meses
Inspeção das coifas do eixo de tração	A cada 10.000 km ou 12 meses
Inspeção do volante de direção, articulação e caixa da direção	A cada 5.000 km ou 3 meses
Inspeção da suspensão dianteira e traseira	A cada 10.000 km ou 6 meses
Aperto de parafusos e porcas no chassi e na carroçaria	A cada 10.000 km ou 6 meses
A-2: Operação em estradas com poeira	
Inspeção do filtro de ar	A cada 2.500 km ou 3 meses
Inspeção das pastilhas e discos de freio	A cada 5.000 km ou 3 meses
Inspeção das lonas e tambores de freio	A cada 10.000 km ou 6 meses
Substituição do filtro do ar condicionado	A cada 10.000 km

B-1: Viagens com elevada carga, trailer ou bagageiro no teto.	
Inspeção das pastilhas e discos de freio	A cada 5.000 km ou 3 meses
Inspeção das lonas e tambores de freio	A cada 10.000 km ou 6 meses
Substituição do fluido da transmissão híbrida	A cada 80.000 km ou 48 meses
Inspeção da suspensão dianteira e traseira	A cada 10.000 km ou 6 meses
Aperto de parafusos e porcas no chassi e na carroçaria	A cada 10.000 km ou 6 meses

B-3: Uso excessivo em marcha-lenta e/ou baixas velocidades por longas distâncias, como carros de polícia, para uso profissional/particular como táxis ou serviço de entregas.	
Inspeção das pastilhas e discos de freio	A cada 5.000 km ou 3 meses
Inspeção das lonas e tambores de freio	A cada 10.000 km ou 6 meses
B-4: Condução contínua em alta velocidade (80% ou mais da velocidade máxima do veículo) durante mais de 2 horas	
Substituição do fluido da transmissão híbrida	A cada 80.000 km ou 48 meses

## Rede de Concessionárias Autorizadas Lexus

A lista completa e atualizada da rede de Concessionárias Autorizadas Lexus está disponível no site Lexus.

As Concessionárias Autorizadas Lexus são divididas em duas categorias: Postos de Serviço Autorizados Lexus (realizam somente revisão periódica e pequenos reparos) e Concessionárias Autorizadas Lexus (realizam revisão periódica, pequenos e grandes reparos, além de diagnósticos e funilaria (caso disponível)).

Para acessar diretamente o conteúdo do manual de proprietário versão completa, a Lexus recomenda:

- Através do endereço do site:

Digite na barra de endereços do seu navegador [www.lexus.com.br](http://www.lexus.com.br), clique em Encontre sua concessionária e selecione seu estado e cidade.

- Através da leitura do QR Code:

Acesse a câmera do celular/tablet e efetue a leitura do símbolo abaixo (QR Code) que aciona o navegador diretamente para o endereço.



## Introdução

As informações deste capítulo destinam-se a descrever de forma geral, a cobertura de garantia do seu novo Lexus. Caso sejam necessárias mais informações a respeito da utilização do veículo, solicitamos a leitura deste manual.

Esteja ciente de qualquer modificação em seu veículo Lexus, poderá afetar seu rendimento, segurança, dirigibilidade e, ainda, violar a legislação de trânsito vigente.

Além disso, tais modificações poderão implicar na perda da garantia contratual concedida pela Lexus do Brasil Ltda.

### ⚠ ATENÇÃO

No ato da compra do seu veículo Lexus 0 km, exija da Rede de Concessionárias Autorizadas Lexus explicações a respeito da garantia concedida pela Lexus do Brasil Ltda.

A garantia não se aplica aos veículos adquiridos através de importação direta ou importação independente, quer seja feita pelo próprio proprietário, ou pela Rede de Concessionárias Autorizadas Lexus.

Para que você desfrute da segurança que a garantia proporciona, solicite informações da Concessionária Autorizada Lexus ou ao responsável pela venda do veículo se o seu veículo se enquadra nas condições acima.

### ⚠ ATENÇÃO

A concessão da garantia dos veículos Lexus está condicionada à realização de todas as manutenções (preventiva, corretiva e emergencial) na Rede de Concessionárias Lexus dentro dos prazos e limites estabelecidos neste Manual.

## Garantia dos veículos Lexus

### Período de cobertura básica

A Lexus do Brasil Ltda., através da sua Rede de Concessionárias Autorizadas Lexus e desde que todas as manutenções (preventivas, corretivas e emergenciais) sejam realizadas nesta, garante seus veículos em condições normais de utilização, contra defeitos de fabricação de peças ou de montagem, por um período total de 60 (sessenta) meses, sendo que os primeiros 90 (noventa) dias referem-se a garantia legal prevista no Código de Defesa do Consumidor e, o período subsequente, a garantia contratual concedida por mera liberalidade da Lexus do Brasil Ltda.

O prazo de garantia é contado a partir da data de entrega do veículo 0km, tendo por destinatário o primeiro proprietário. Esta cobertura aplica-se exclusivamente aos veículos utilizados para fins particulares, cuja emissão da respectiva nota fiscal tenha como destinatário uma pessoa física.

#### ■ Condição de garantia

A cobertura acima não será aplicada para veículos utilizados para fins comerciais (locadoras de veículos, compartilhamento de veículos, táxis, uso por motoristas de aplicativos e freteristas) ou cuja nota fiscal tenha como destinatário uma pessoa jurídica. Nestes casos, a garantia ficará limitada ao

período de 60 (sessenta) meses ou 100.000 km (cem mil quilômetros), prevalecendo o que primeiro ocorrer.

Em todos os casos, deve ainda ser observado os limites de garantia com relação aos itens de garantia diferenciada e os itens de desgaste natural, previstos a seguir.

#### NOTA

O prazo de garantia de peças e componentes que tenham sido substituídos em garantia durante o período de cobertura básica, extingue-se na mesma data do término da garantia contratual concedida pela Lexus do Brasil Ltda.

#### ATENÇÃO

As condições de garantia acima mencionadas são válidas apenas no território nacional e para veículos distribuídos e/ou comercializados pela Lexus do Brasil Ltda., através da sua Rede de Concessionárias Autorizadas Lexus.

#### ■ Acessórios

Acessórios podem ser adquiridos na Rede de Concessionárias Autorizadas Lexus. Mesmo que genuínos Lexus, seu prazo de garantia não mantém nenhuma relação com o prazo de garantia do veículo.

Portanto, exija no ato da compra do veículo, as respectivas notas fiscais dos acessórios que equipam o veículo, o que lhe permitirá usufruir a garantia destes itens.

### ■ Totalmente transferível

A garantia prevista neste manual é totalmente transferível aos proprietários subsequentes do veículo.

#### ATENÇÃO

Nos casos em que o veículo foi adquirido para fins comerciais e posteriormente revendido para fins particulares dentro do período vigente de garantia, prevalecerão as condições de garantia da primeira aquisição, sendo a garantia limitada a 60 (sessenta) meses ou a 100.000km (cem mil quilômetros), prevalecendo o que primeiro ocorrer.

### Cobertura diferenciada da garantia

#### ■ Bateria 12V

A partir da data de entrega do veículo 0 km ao primeiro proprietário, a bateria 12 V possui 12 (doze) meses de garantia, sem limite de quilometragem para veículo de uso particular ou com limitação de 50.000 km (cinquenta mil quilômetros) para veículo de uso comercial ou cuja nota fiscal tenha sido emitida em nome de pessoa jurídica, prevalecendo o que ocorrer primeiro.

#### ■ Conjunto da suspensão e componentes internos:

##### ▶ Conjunto da suspensão

- Barra estabilizadora
- Mancais
- Eixo traseiro
- Quadro Auxiliar
- Braço dianteiro e traseiro
- Amortecedores
- Molas
- Batentes
- Coxins

##### ▶ Componentes internos

- Rolamentos
- Revestimento dos bancos
- Volante de direção
- Guarnições das portas
- Multimídia

A partir da data de entrega do veículo 0 km ao primeiro proprietário, os itens mencionados anteriormente possuem 36 (trinta e seis) meses de garantia, sem limite de quilometragem para veículo de uso particular.

Para veículos de uso comercial ou cuja nota fiscal tenha sido emitida em nome de pessoa jurídica, aplica-se 36 (trinta e seis) meses de garantia, com limitação de 100.000 km (cem mil quilômetros), prevalecendo o que ocorrer primeiro.

#### ■ Componentes do Sistema Híbrido

- Bateria híbrida
- Módulo de controle da bateria híbrida
- Módulo de controle de energia
- Inversor/conversor

Além do período de cobertura básica, a Lexus do Brasil Ltda. oferece a garantia estendida de 36 (trinta e seis) meses ou 200.000 km (duzentos mil quilômetros), o que ocorrer primeiro, contra defeitos de fabricação e montagem do sistema híbrido, totalizando 8 (oito) anos de garantia, desde que realizadas todas as revisões periódicas na Rede de Concessionárias Autorizadas Lexus.

A limitação de quilometragem acima citada aplica-se a todos os veículos, independente do uso ou do faturamento, mas limita-se às peças citadas neste parágrafo.

### Peças de desgaste natural

A substituição de peças e componentes decorrente do uso normal do veículo e desgaste natural que toda peça e componente possui, não é coberta pela garantia, posto que não se trata de defeito de fabricação.

Segue abaixo as peças consideradas como itens de desgaste natural:

- Aditivos
- Bateria do controle remoto da chave
- Combustível
- Elemento filtro de ar
- Filtro de ar
- Filtro de combustível (linha)
- Filtro de combustível (tanque)
- Filtro de óleo
- Filtro do ar-condicionado
- Fluidos
- Fusíveis
- Gás refrigerante do ar-condicionado
- Lâmpadas (exceto lâmpadas de xenon, quando originais do modelo do veículo)
- Lonas e tambores de freio
- Lubrificantes
- Óleo
- Palhetas dos limpadores do para-brisa
- Pastilhas de freio
- Velas de ignição

### NOTA

Caso seja necessária a substituição de alguma peça de desgaste natural, após o prazo de 90 (noventa) dias da aquisição do veículo, o custo será de responsabilidade exclusiva do proprietário do veículo.

### Itens e serviços não cobertos em garantia

- **Fatores fora de controle da Lexus do Brasil Ltda.**
  - Reparos e ajustes resultantes da má utilização do veículo (por exemplo, funcionamento do motor a alta rotação, sobrecarga), negligência, modificação, alteração, utilização indevida, acidentes, ajustes e reparos impróprios, utilização do veículo em competições, utilização de peças não genuínas e qualquer uso contrário ao especificado no manual do proprietário.
  - Danos de qualquer natureza causados ao veículo por ação do indivíduo, animais, danos acidentais ou naturais do meio ambiente, tais como chuva ácida, ação de substâncias químicas, seiva das árvores, salinidade, granizo, vendaval, raios, inundações, impactos de quaisquer objetos e outros atos da natureza.
  - Reparos e ajustes necessários em razão de manutenção imprópria (realizadas por terceiros ou fora da Rede de Concessionárias Autorizadas Lexus), da falta de uso do veículo, do uso de fluidos (e lubrificantes) não recomendados pela Lexus do Brasil Ltda.

- Reparos e ajustes resultados do uso de combustível fora das especificações estipuladas pela legislação em vigor.
- Serviços de limpeza, lavagens, regulagens, balanceamento, alinhamento e cambagens de rodas e higienização do sistema de ar-condicionado.
- Eliminação de ruídos e vibrações causados pela utilização ou características do veículo.
- Descoloração, enfraquecimento, deformação ou manchas nos bancos, forrações de portas, manopla da alavanca da transmissão, volante, forro do teto, decorrentes do uso e da exposição frequente do sol.
- Danos causados pela utilização de acessórios que alterem o veículo e seu adequado funcionamento.

Exemplos: Grades com menor área de ventilação do radiador, rodas e pneus fora do recomendado pela Lexus do Brasil Ltda., reboque para transportes de cargas, sistemas de áudio e vídeo que alterem o sistema elétrico e lâmpadas não genuínas ou impróprias ao modelo do veículo, assim como qualquer componente em desacordo com o recomendado no manual do proprietário.

#### ■ **Ferrugem superficial na caçamba (veículos de carga)**

Falhas na pintura, amassamentos nas chapas e corrosão nas faces internas e externas da caçamba decorrentes de

agente externo ou da sua utilização com carga não cobertos em garantia.

#### ■ **Quebra de vidros**

Trincas e quebras de peças de vidro decorrentes de agentes externos, tais como batidas de pedras, granizo, galhos de árvore, não são cobertos em garantia.

#### ■ **Gastos extras**

A garantia não se aplica a custos com despesa de transporte, imobilização do veículo, hospedagem, comunicação, socorro, guincho ou locação de veículo, bem como lucros cessantes.

#### ■ **Quilometragem adulterada**

Qualquer fato ou evidência que caracterize a adulteração da quilometragem do veículo implica na extinção total da sua garantia.

#### ■ **Manutenção de responsabilidade do proprietário**

Ajuste do motor, lubrificação, limpeza, substituição de filtros, líquido de arrefecimento do motor, peças de desgaste natural, são alguns dos itens de revisão periódica que todos os veículos necessitam. Portanto, devem ser custeados pelo proprietário do veículo.

#### ■ **Não realização da revisão periódica**

A não realização da revisão periódica na Rede de Concessionárias Autorizadas Lexus do território nacional implica na extinção imediata e total da garantia do veículo.



## Responsabilidades do proprietário

### ■ Obtenção do serviço de garantia

É de responsabilidade do proprietário, a entrega do seu veículo para reparo em qualquer Concessionária Autorizada Lexus do território nacional para obter a garantia.

São condições fundamentais para a efetivação da garantia:

- Que a reclamação seja dirigida obrigatoriamente à Rede de Concessionárias Autorizadas Lexus do território nacional logo após a constatação da desconformidade apresentada;
- Que obrigatoriamente seja apresentado este manual do veículo devidamente preenchido e com a comprovação de todas as revisões periódicas executadas de acordo com o plano de revisão periódica.

### ■ Manutenção

É de responsabilidade do proprietário a operação e condução corretas, manutenção e cuidados com o seu veículo Lexus, de acordo com as instruções contidas neste manual.

## Garantia de peças genuínas de reposição Lexus

### ◆ Adquiridas e instaladas na Rede de Concessionárias Autorizadas Lexus do território nacional

As peças genuínas de reposição Lexus possuem uma garantia contra defeito comprovado de fabricação de 1 (um) ano sem limite de quilometragem, sendo que os primeiros 90 (noventa) dias referem-se à garantia legal, prevista no Código de Defesa do Consumidor e o período subsequente, a garantia contratual concedida por mera liberalidade do fabricante.

Para fazer jus ao período desta garantia (garantia legal e garantia contratual) as peças de reposição genuínas Lexus deverão ser adquiridas e instaladas obrigatoriamente na Rede de Concessionárias Autorizadas Lexus do território nacional.

Para o reconhecimento da garantia, a nota fiscal original da compra da peça genuína de reposição Lexus (emitida no território nacional) e a ordem de serviço da sua instalação no veículo serão solicitadas para comprovação do período de garantia.

### ◆ **Adquiridas no balcão das Concessionárias Autorizadas Lexus do território nacional e instaladas fora da Rede de Concessionárias Autorizadas Lexus**

As peças genuínas de reposição Lexus adquiridas na Rede de Concessionárias Autorizadas Lexus do território nacional e instaladas fora da rede de Concessionárias Autorizadas (peça balcão), estarão abrangidas exclusivamente pela garantia legal de 90 (noventa) dias, contra defeito comprovado de fabricação.

Para o reconhecimento da garantia, a nota fiscal original da compra da peça no balcão de uma Concessionária Autorizada Lexus (emitida no território nacional) será solicitada, para a comprovação da validade do período de garantia.



#### **ATENÇÃO**

- A garantia das peças genuínas de reposição Lexus assim como a garantia do veículo, não abrangem o desgaste natural das peças, posto que não se trata de defeito de fabricação.

A Lexus concede garantia apenas as peças genuínas adquiridas na rede de Concessionárias Autorizadas Lexus do território nacional.

### **Garantia de acessórios genuínos Lexus**

#### ◆ **Adquiridas e instaladas na Rede de Concessionárias Autorizadas Lexus do território nacional**

Os acessórios genuínos Lexus possuem garantia contra defeito de fabricação de 1 (um) ano sem limite de quilometragem, sendo que os primeiros 90 (noventa) dias referem-se à garantia legal, prevista no Código de Defesa do Consumidor e o período subsequente à garantia contratual concedida por mera liberalidade do fabricante.

Para fazer jus ao período desta garantia legal e garantia contratual) os acessórios deverão ser adquiridos e instalados em Concessionárias Autorizadas Lexus do território nacional.

Para o reconhecimento da garantia, a nota fiscal original da compra do acessório genuíno Lexus (emitida no território nacional) e a ordem de serviço da sua instalação no veículo serão solicitadas para comprovação do período de garantia.

### ◆ Adquiridos no balcão da Rede de Concessionárias Autorizadas Lexus do território nacional e instalados fora da Rede de Concessionárias Autorizadas Lexus

Os acessórios genuínos adquiridos em Concessionárias Autorizadas Lexus do território nacional e instalados fora da Rede de Concessionárias Autorizadas Lexus estarão abrangidos exclusivamente pela garantia legal de 90 (noventa) dias, contra defeito de fabricação.

Para o reconhecimento da garantia, a nota fiscal original da compra do acessório genuíno Lexus (emitida no território nacional) será solicitada para comprovação do período de garantia.



#### ATENÇÃO

- O prazo de garantia dos acessórios genuínos Lexus é exclusivo e não mantém nenhuma relação com o prazo de garantia do veículo.
- A garantia dos acessórios assim como a garantia do veículo, não abrangem o desgaste natural das peças, posto que não se trata de defeito de fabricação.

### Blindagem de veículos

A blindagem de seu veículo Lexus poderá comprometer o adequado funcionamento mecânico, dinâmico, elétrico e estrutural do veículo, ocasionando desconformidades em relação às características originais de fábrica.

Ocorrerá aumento de peso e a rigidez da carroçaria interferindo diretamente no desempenho (aumento do consumo de combustível) e durabilidade de suas peças e componentes relacionados a blindagem (a estrutura de blindagem agrega um peso adicional e exigirá mais do veículo para atuar em condições rotineiras para as quais não foi projetado).

As alterações e/ou modificações acima estão fora do controle de qualidade da Lexus que se reserva o direito de não cobrir em garantia defeitos/desconformidades decorrentes de tais alterações e/ou peças utilizadas nos serviços de blindagem.

Por tratar-se de componentes não fabricados pela Lexus tampouco comercializados e/ou utilizados na fabricação do veículo, o prazo de garantia dos serviços de blindagem bem como de suas peças e componentes não mantém nenhuma relação com o prazo de garantia do veículo.

Exija da empresa de blindagem responsável, no ato da realização do serviço de blindagem, o certificado de garantia.

## Informações importantes

### ◆ Acessórios, peças de reposição e modificações em seu veículo Lexus

Uma grande quantidade de peças de reposição e acessórios não genuínos para os veículos Lexus estão disponíveis no mercado. Utilizando estes acessórios, ou peças de reposição, você poderá afetar a segurança e funcionamento do seu veículo Lexus, mesmo que estes componentes sejam aprovados pelas leis vigentes. A Lexus do Brasil não se responsabiliza e não garante tais peças de reposição ou acessórios que não sejam genuínos Lexus, ou homologados pela Lexus, tampouco a substituição ou a instalação desses componentes.

O veículo não deve ser modificado com produtos não genuínos. Modificações com produtos não genuínos Lexus implicam na extinção imediata e total da garantia do veículo, além de que podem afetar o desempenho, a segurança, a durabilidade do veículo e, ainda, violar a legislação veicular.

## Precauções quanto aos serviços que você mesmo pode fazer

Se você mesmo realizar a revisão periódica, certifique-se de observar o procedimento correto nestas seções.

## Revisão periódica

Itens	Peças e ferramentas
Condição da bateria de 12 volts (→P.365)	<ul style="list-style-type: none"> <li>• Graxa</li> <li>• Chave convencional (para parafusos das braçadeiras dos terminais)</li> </ul>
Nível de líquido de arrefecimento da unidade de controle de potência/motor (→P.362)	<ul style="list-style-type: none"> <li>• "Lexus Super Long Life Coolant" ou um líquido de arrefecimento similar de alta qualidade à base de etileno glicol, sem silicato, sem amina, sem nitrito e sem borato, com tecnologia de ácido orgânico híbrido long-life "Lexus Super Long Life Coolant" consiste na pré-mistura de 50% de líquido de arrefecimento e 50% de água deionizada.</li> <li>• Funil (usado somente para adição de líquido de arrefecimento)</li> </ul>

Itens	Peças e ferramentas
Nível de óleo do motor (→P.360)	<ul style="list-style-type: none"> <li>• "Lexus Genuine Motor Oil" ou equivalente</li> <li>• Pano ou toalha de papel</li> <li>• Funil (usado somente para adicionar óleo do motor)</li> </ul>
Fusíveis (→P.385)	<ul style="list-style-type: none"> <li>• Fusível com corrente nominal igual à do original</li> </ul>
Radiador e condensador (→P.364)	—
Pressão de inflação dos pneus (→P.379)	<ul style="list-style-type: none"> <li>• Medidor de pressão do pneu</li> <li>• Fonte de ar comprimido</li> </ul>
Fluido do lavador (→P.364)	<ul style="list-style-type: none"> <li>• Água ou fluido do lavador contendo anticongelante (para uso no inverno)</li> <li>• Funil (usado somente para adição de água ou fluido do lavador)</li> </ul>



### ATENÇÃO

O compartimento do motor contém muitos mecanismos e fluidos que podem se mover repentinamente, ficar quentes ou energizados eletricamente. Para evitar ferimentos graves ou fatais, observe as precauções abaixo.

### ■ Durante operações no compartimento do motor

- Certifique-se de que "ACCESSORY" (ACESSÓRIOS) ou "IGNITION ON" (IGNIÇÃO LIGADA) no computador de bordo colorido e o indicador "READY" estejam desligados.
- Mantenha as mãos, roupas e ferramentas afastadas do ventilador e da correia de acionamento do motor em movimento.
- Esteja atento para não tocar no motor, radiador, unidade de controle de potência, coletor de escapamento, etc. imediatamente após a condução, uma vez que poderão estar quentes. O óleo e os demais fluidos também poderão estar quentes.
- Não mantenha nenhum material altamente inflamável, como papéis ou tecidos, no compartimento do motor.
- Não fume, não crie faíscas nem exponha o combustível a chamas. Os gases do combustível são inflamáveis.
- Esteja atento, uma vez que o fluido de freio poderá queimar as suas mãos ou olhos além de danificar as superfícies pintadas. Se houver contato do fluido de freio com as mãos ou os olhos, lave a área afetada com água limpa imediatamente.  
Caso ainda sinta desconforto, consulte um médico.

### ⚠️ ATENÇÃO

- **Ao trabalhar próximo a ventiladores elétricos de arrefecimento ou à grade do radiador**

Certifique-se de que o interruptor do motor esteja desligado.

Com o botão de partida posicionado no modo **IGNIÇÃO LIGADA**, os ventiladores elétricos de arrefecimento poderão ser acionados automaticamente se o ar-condicionado estiver ligado e/ou a temperatura do líquido de arrefecimento estiver alta. (→P.364)

- **Óculos de segurança**

Use óculos de segurança para evitar que quaisquer materiais, jatos de fluido etc. atinjam seus olhos.

### ⚠️ NOTA

- **Se o filtro de ar for removido**

Dirigir com o filtro de ar removido pode resultar em desgaste excessivo do motor devido a sujeiras no ar.

- **Se o nível do fluido estiver baixo ou alto**

É normal que o nível do fluido de freio abaixe levemente conforme o desgaste das pastilhas de freio ou quando o nível do fluido no acumulador estiver alto.

Se o reservatório exigir reabastecimento frequente, isto poderá indicar um problema grave.

## Capô

### Abra o capô do motor

- 1 Puxe a alavanca de destravamento do capô.

O capô irá saltar levemente.

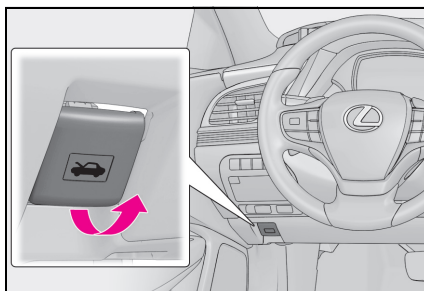

- 2 Levante o engate e, a seguir, o capô.

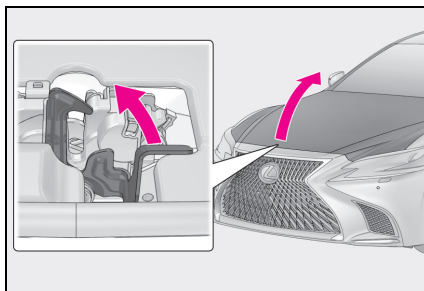

### ⚠️ ATENÇÃO

- **Inspecção antes de dirigir**

Verifique se o capô está totalmente fechado e travado.

Se não estiver travado corretamente, o capô poderá abrir enquanto o veículo estiver em movimento, o que poderá resultar em acidente com ferimentos graves ou fatais.

## Posicionamento do macaco mecânico

Ao usar um macaco mecânico, siga as instruções contidas no manual fornecido com ele e execute a operação com segurança.

Ao levantar o veículo com o macaco mecânico, posicione-o corretamente. O posicionamento incorreto do macaco mecânico poderá danificar o veículo ou resultar em ferimentos.

## Localização da aplicação do macaco mecânico

### ■ Dianteira

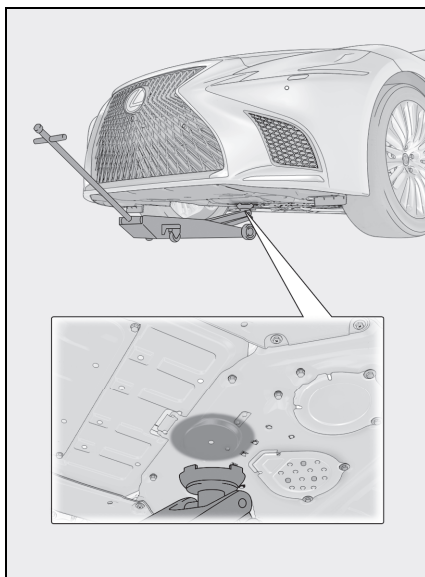

### ■ Traseira

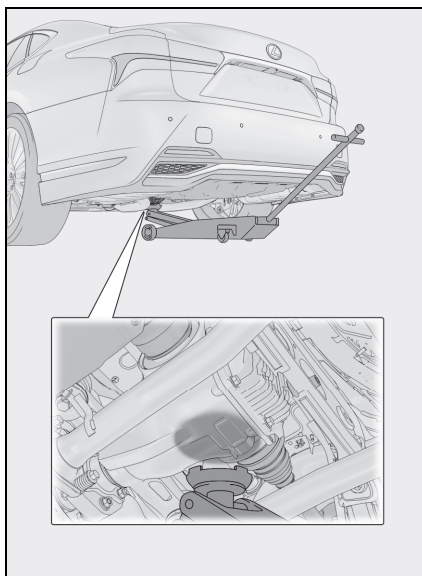

## Compartimento do motor

### Componentes

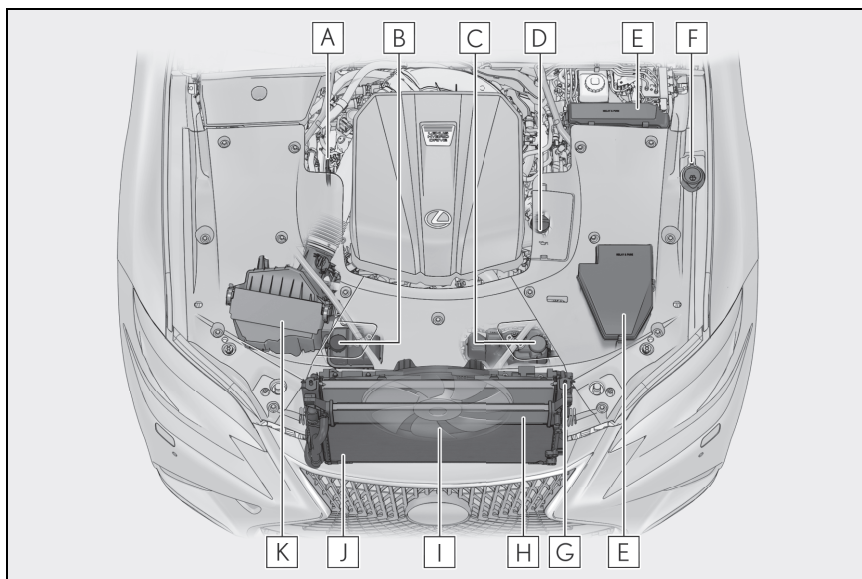

- A** Vareta de nível de óleo do motor (→P.360)
- B** Reservatório do líquido de arrefecimento da unidade de controle de potência (→P.362)
- C** Reservatório do líquido de arrefecimento do motor (→P.362)
- D** Tampa do bocal de abastecimento de óleo do motor (→P.361)
- E** Caixas de fusíveis (→P.385)
- F** Reservatório de fluido do lavador (→P.364)
- G** Radiador do líquido de arrefecimento do motor (→P.364)
- H** Radiador do líquido de arrefecimento da unidade de controle de potência (→P.364)
- I** Ventilador de arrefecimento elétrico
- J** Condensador (→P.364)
- K** Filtro de ar (→P.364)

Para veículos com direção à direita:

A caixa de fusíveis próxima ao para-brisa localiza-se no lado oposto do compartimento do motor.

#### ■ Bateria de 12 volts

→P.365



## Tampa do compartimento do motor

### ■ Remoção da tampa do compartimento do motor

#### ▶ Externa

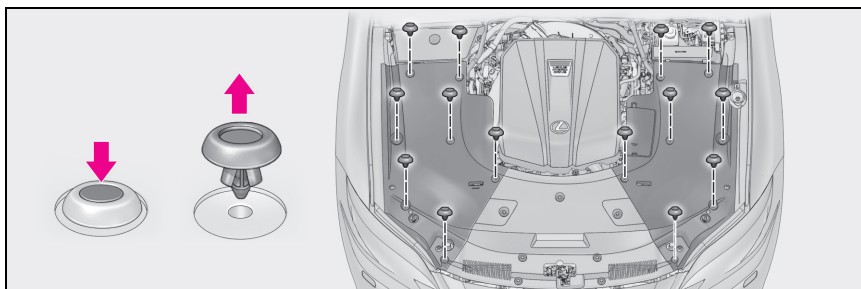

#### ▶ Dianteira

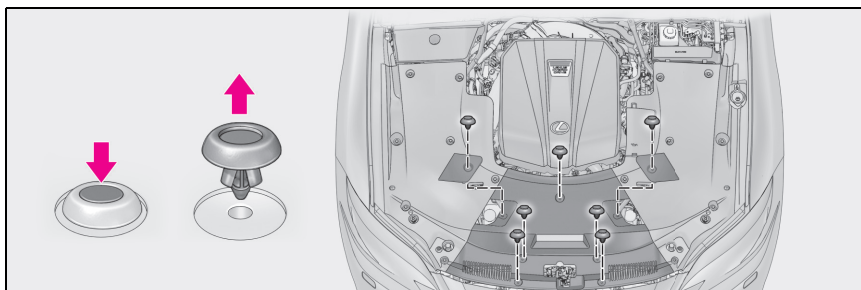

### ■ Instalação das presilhas

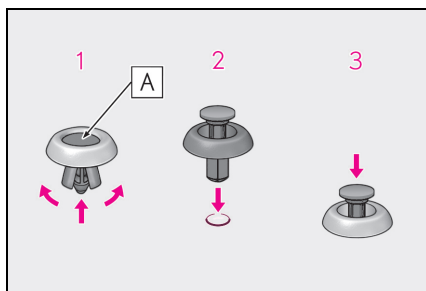

- 1 Pressione a parte central **A**
- 2 Inserir
- 3 Pressionar

#### ⚠ NOTA

#### ■ Verificação da tampa do compartimento do motor após a instalação

Certifique-se de que a tampa esteja instalada firmemente em sua posição original.

## Tampa do motor

### ■ Remoção da tampa do motor

- 1 Empurre a aba e abra a tampa do compartimento do motor.

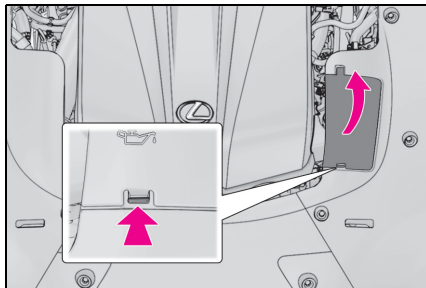

- 2 Remova a tampa do motor.

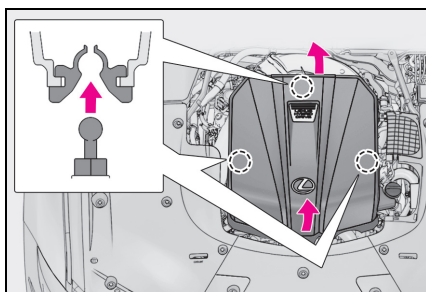

### ■ Instalação da tampa do motor

- 1 Instale a tampa do motor.

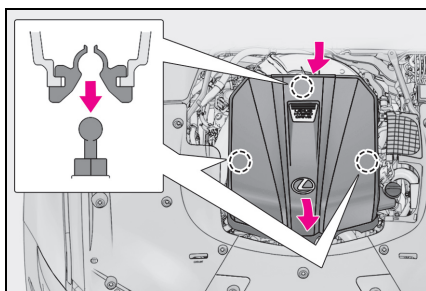

- 2 Instale a tampa do compartimento do motor.

### ⚠ NOTA

#### ■ Verificação da tampa do motor após a instalação

Certifique-se de que a tampa esteja instalada firmemente em sua posição original.

## Inspecionar e adicionar óleo do motor

Com o motor em temperatura operacional e desligado, verifique o nível de óleo indicado na vareta.

### ■ Inspeção do óleo do motor

- 1 Estacione o veículo em uma superfície nivelada. Após aquecer o motor e desligar o sistema híbrido, aguarde mais de 5 minutos para que o óleo retorne ao fundo do sistema híbrido.
- 2 Segure um pedaço de pano sob a extremidade e puxe a vareta.

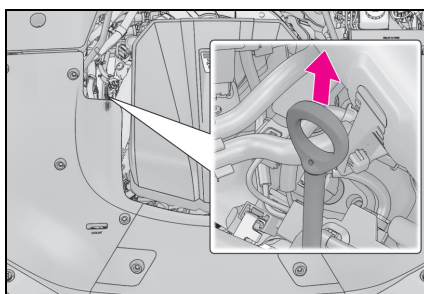

- 3 Limpe a vareta.
- 4 Reintroduza a vareta totalmente.

- 5 Segurando um pano sob a extremidade, remova a vareta e verifique o nível do óleo.

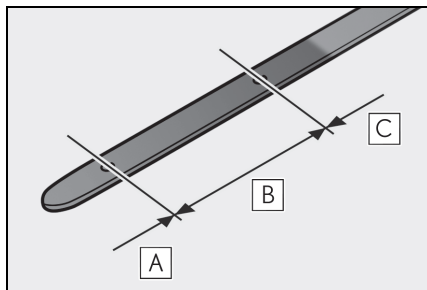

- A** Baixo  
**B** Normal  
**C** Excessivo

O formato da vareta pode variar dependendo do tipo de motor e/ou veículo.

- 6 Limpe a vareta e reintroduza-a totalmente.

### ■ Inspeção do o tipo de óleo e preparo dos itens necessários

Certifique-se de verificar o tipo de óleo e preparar os itens necessários antes de adicionar óleo.

- Classificação de óleo do motor
- Quantidade de óleo (Baixo → Cheio)  
1,5 L
- Item  
Funil limpo

### ■ Adicionar óleo do motor

Se o nível de óleo estiver abaixo, ou próximo do nível baixo, adicione óleo do mesmo tipo existente no motor.

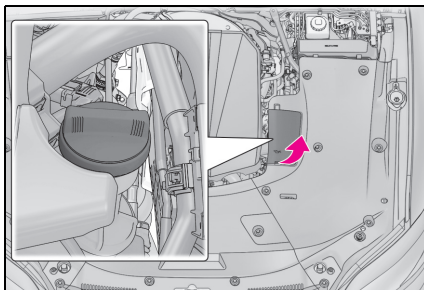

- 1 Remova a tampa de abastecimento de óleo girando-a no sentido anti-horário.
- 2 Adicione óleo lentamente, verificando a vareta medidora.
- 3 Instale a tampa do bocal de enchimento de óleo girando-a no sentido horário.

### ■ Consumo do óleo do motor

Uma quantidade de óleo é consumida durante a condução. Nas situações descritas abaixo, o consumo de óleo pode aumentar, e pode haver a necessidade de reabastecimento de óleo dentro dos intervalos de revisão periódica.

- Quando o motor for novo, por exemplo, logo após a aquisição do veículo ou após a troca do motor
- Se um óleo de baixa qualidade ou com viscosidade inadequada for utilizado para o abastecimento
- Ao dirigir em altas rotações do motor ou com carga pesada ao dirigir acelerando ou desacelerando frequentemente
- Ao deixar o motor em marcha lenta por um longo período, ou ao dirigir frequentemente em tráfego pesado

### ■ Após a troca de óleo do motor

Os dados de revisão periódica do óleo do motor devem ser zerados. Execute os seguintes procedimentos:

- 1 Pressione **<** ou **>** do interruptor de controle do medidor para selecionar .
- 2 Pressione **▲** ou **▼** para selecionar "Vehicle Settings" (Configurações do Veículo) e, em seguida, pressione **OK**.
- 3 Pressione **▲** ou **▼** para selecionar "Oil Maintenance" (Revisão periódica do óleo) e, em seguida, pressione **OK**.
- 4 Pressione **▲** ou **▼** para selecionar "Yes" (Sim) e, em seguida, pressione **OK**.

Uma mensagem será exibida no computador de bordo colorido quando o procedimento de reinicialização tiver sido completado.

### ATENÇÃO

#### ■ Óleo retirado do motor

- O óleo do motor usado contém contaminantes potencialmente perigosos que poderão causar problemas na pele, como inflamações ou câncer. Portanto, esteja atento para evitar o contato constante e prolongado. Para remover o óleo do motor da pele, lave bem usando água e sabão.
- Descarte o óleo usado e os filtros somente conforme os métodos seguros e aceitáveis. Não descarte o óleo usado e os filtros como lixo doméstico comum, na rede de esgoto ou diretamente no solo. Contate uma Concessionária Autorizada Lexus, posto de serviço ou concessionária autorizada de componentes automotivos para informações sobre a reciclagem ou descarte do óleo.
- Não deixe o óleo usado próximo ao alcance de crianças.

### NOTA

#### ■ Para evitar danos sérios ao motor

Verifique regularmente o nível de óleo do motor.

#### ■ Ao substituir o óleo do motor

- Seja cauteloso para não borrifar óleo nos componentes do veículo.
- Evite o abastecimento excessivo para que o motor não seja danificado.
- Verifique o nível de óleo na vareta medidora sempre que reabastecer o veículo.
- Certifique-se de que a tampa do bocal de abastecimento de óleo do motor seja reapertada corretamente.

## Inspeccionar o líquido de arrefecimento

### ■ Reservatório de fluido de arrefecimento do motor

O nível do líquido de arrefecimento estará satisfatório se estiver entre as linhas "F" e "L" no reservatório quando o motor estiver frio.

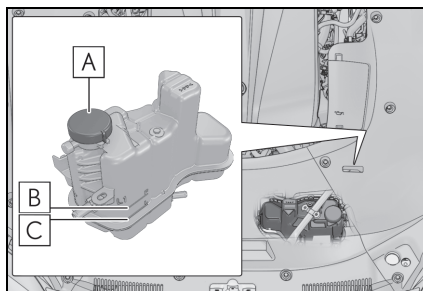

**A** Tampa do reservatório

**B** Linha "F"

**C** Linha "L"

Se o nível estiver na linha, ou abaixo da

linha "L", adicione líquido de arrefecimento até atingir a linha "F". (→P.423)

### ■ Reservatório do líquido de arrefecimento da unidade de controle de potência

O nível do líquido de arrefecimento estará satisfatório se estiver entre as linhas "F" e "L" no reservatório quando o sistema híbrido estiver frio.

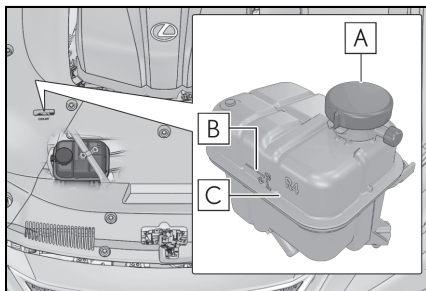

**A** Tampa do reservatório

**B** Linha "F"

**C** Linha "L"

Se o nível estiver na linha, ou abaixo da linha "L", adicione líquido de arrefecimento até atingir a linha "F". (→P.423)

### ■ Seleção de líquido de arrefecimento

Utilize apenas o "Lexus Super Long Life Coolant" ou líquido de arrefecimento similar de alta qualidade à base de etileno glicol, sem silicato, sem amina, sem nitrito e sem borato, com tecnologia aço orgânica híbrida de longa vida.

O "Lexus Super Long Life Coolant" consiste de pré-mistura de 50% de líquido de arrefecimento e 50% de água deionizada. (Temperatura mínima: -35°C)

Para detalhes adicionais sobre líquido de arrefecimento, contate uma Concessionária Autorizada Lexus.

### ■ Se o nível do líquido de arrefecimento diminuir logo após o reabastecimento

Inspeccione visualmente o radiador, as mangueiras, as tampas do reservatório do líquido de arrefecimento, o registro de drenagem e a bomba de água.

Se não for identificado vazamento, providencie um teste uma Concessionária Autorizada Lexus para verificar se há vazamentos no sistema de arrefecimento.

### ⚠ ATENÇÃO

#### ■ Quando o sistema híbrido estiver quente

Não remova as tampas do reservatório do líquido de arrefecimento da unidade de controle de potência/motor a combustão. (→P.426)

O sistema de arrefecimento poderá estar pressurizado e poderá haver borrifamento de líquido de arrefecimento em alta temperatura se a tampa for removida, resultando em queimaduras ou outros ferimentos.

### ⚠ NOTA

#### ■ Ao adicionar líquido de arrefecimento do motor

O líquido de arrefecimento não é água pura nem um simples anticongelante. A mistura correta de água e anticongelante deverá ser usada para que haja lubrificação correta, proteção contra corrosão e arrefecimento. Leia a etiqueta do produto anticongelante ou líquido de arrefecimento.

#### ■ Se houver borrifamento de líquido de arrefecimento

Lave a área atingida com água para evitar danos aos componentes ou à pintura.

## Inspecionar o radiador e o condensador

Verifique o radiador e o condensador e remova todos os objetos estranhos. Se algum dos componentes acima estiver excessivamente sujo ou houver dúvidas sobre a sua condição, providencie a inspeção do veículo em uma Concessionária Autorizada Lexus.

### ⚠ ATENÇÃO

#### ■ Quando o sistema híbrido estiver quente

Não toque no radiador ou condensador uma vez que poderão estar quentes e causar queimaduras.

## Adicionar fluido do limpador de para-brisa

Se algum lavador não funcionar ou se uma mensagem de advertência for exibida no computador de bordo colorido, o tanque do lavador poderá estar vazio. Adicione fluido do lavador.

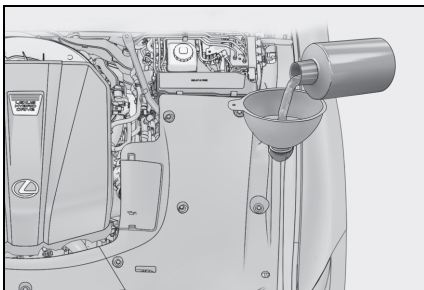

### ⚠ ATENÇÃO

#### ■ Ao adicionar fluido do lavador

Não adicione fluido do lavador quando o sistema híbrido estiver quente ou em funcionamento, uma vez que o fluido contém álcool e poderá entrar em combustão, caso respingue no motor etc.

### ⚠ NOTA

#### ■ Não use outro produto além de fluido do lavador

Não utilize água com sabão ou anticongelante para motor ao invés do fluido do lavador.

Fazer isso pode causar estrias nas superfícies pintadas do veículo, bem como danificar a bomba e ocasionar problemas de não pulverização do fluido do lavador.

#### ■ Diluição de fluido do lavador

Dilua o fluido do limpador de para-brisa com água, conforme necessário. Consulte às temperaturas de congelamento listadas na etiqueta do recipiente do fluido do limpador de para-brisa.

## Inspecionar o filtro de ar

Inspecione o filtro de ar segue:

- 1 Remova a tampa do compartimento do motor. (→P.359)
- 2 Solte as presilhas.

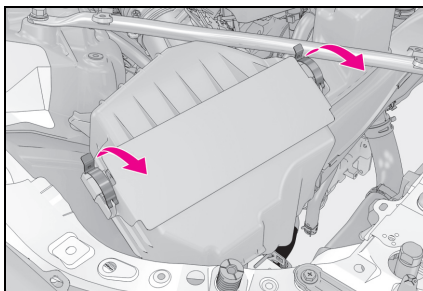

### 3 Levante a caixa do filtro.

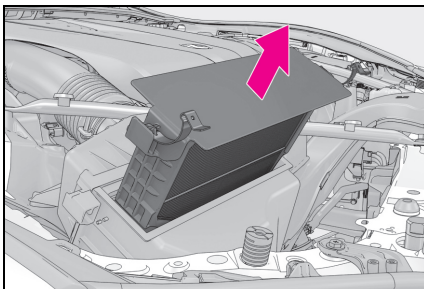

### 4 Remova o filtro de ar.

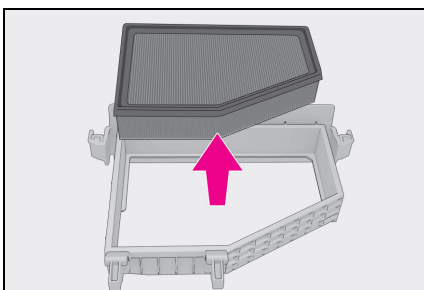

Inspecione a superfície externa do filtro, e substitua-o caso esteja extremamente sujo. Se o filtro estiver apenas um pouco empoeirado, aplique ar comprimido para remover a poeira.

#### ATENÇÃO

##### ■ Para evitar a inalação de poeira

Use um respirador ao utilizar ar comprimido para limpar o filtro de ar.

#### NOTA

##### ■ Para evitar danos ao motor

Não dirija com o filtro de ar removido. Isso pode causar desgaste excessivo do motor.

## Bateria de 12 volts

### Localização

A bateria de 12 volts está localizada no porta-malas sob o tapete do compartimento de bagagem.

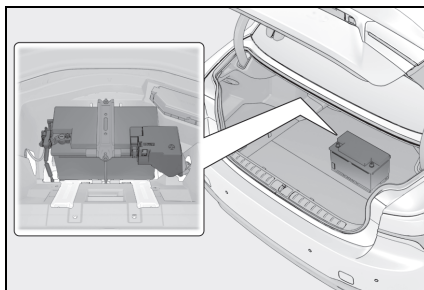

Remoção do tapete do compartimento de bagagem: →P.298

### ■ Antes de recarregar

Durante a recarga, a bateria de 12 volts produz gás hidrogênio, que é inflamável e explosivo. Portanto, observe as seguintes precauções antes de recarregar:

- Se a recarga for efetuada com a bateria de 12 volts instalada no veículo, desconecte o cabo massa.
- Certifique-se de que o carregador esteja desligado ao conectar e desconectar os cabos do carregador à bateria de 12 volts.

### ■ Após a recarga/reconexão da bateria de 12 volts

- Poderá não ser impossível destravar as portas usando a Smart Entry & Start imediatamente após reconectar a bateria de 12 volts. Se isso ocorrer, use a função de controle remoto ou a chave mecânica para travar/destravar as portas.
- Ligue o sistema híbrido com o botão de partida no modo ACESSÓRIOS. O sistema híbrido poderá não dar partida com o botão de partida desligado. No entanto, o sistema híbrido funcionará

normalmente a partir da segunda tentativa.

- O modo do botão de partida é registrado pelo veículo. Se a bateria de 12 volts for reconectada, o veículo retornará o modo do botão de partida ao estado em que estava antes da bateria de 12 volts ser desconectada. Certifique-se de desligar o botão de partida antes de desconectar a bateria de 12 volts. Seja extremamente cauteloso ao conectar a bateria de 12 volts, caso o modo do botão de partida antes de desconectar a bateria seja desconhecido.

Se o sistema não iniciar mesmo após várias tentativas, contate uma Concessionária Autorizada Lexus.



### ATENÇÃO

#### ■ Substâncias químicas da bateria de 12 volts

A bateria de 12 volts contém substâncias tóxicas e ácido sulfúrico corrosivo e poderá produzir hidrogênio que é inflamável e explosivo. Para reduzir o risco de ferimentos graves ou fatais, observe as seguintes precauções ao trabalhar na bateria de 12 volts ou nas proximidades dela:

- Não provoque faíscas tocando os terminais da bateria de 12 volts com ferramentas.
- Não fume nem acenda fósforos nas proximidades da bateria de 12 volts.
- Evite o contato com os olhos, pele e roupas.
- Jamais inale ou permita a ingestão de eletrólito.
- Use óculos de segurança ao trabalhar próximo da bateria de 12 volts.
- Mantenha as crianças afastadas da bateria de 12 volts.

#### ■ Onde carregar a bateria de 12 volts com segurança

Sempre carregue a bateria de 12 volts em uma área aberta. Não carregue a bateria de 12 volts em uma garagem ou ambiente fechado onde não haja ventilação suficiente.

#### ■ Medidas de emergência sobre o eletrólito

- Se houver contato de eletrólito nos olhos  
Lave os olhos com água pura por um período mínimo de 15 minutos e providencie atendimento médico imediato. Se possível, continue aplicando água com esponja ou pano durante o trajeto até a assistência médica.
- Se houver contato de eletrólito com a pele  
Lave bem a área afetada. Se houver a sensação de dor ou queimadura, procure assistência médica imediatamente.
- Se houver contato de eletrólito com as roupas  
O eletrólito poderá passar do tecido para a sua pele. Tire imediatamente a roupa e adote o procedimento acima, se necessário.
- Se houver ingestão acidental de eletrólito  
Beba uma grande quantidade de água ou leite. Providencie assistência médica imediatamente.

#### ■ Quando recarregar a bateria de 12 volts

Utilize uma bateria de 12 volts projetada para esse veículo. A negligência poderá fazer com que o gás (hidrogênio) entre no compartimento do passageiro, causando incêndios ou explosões.

Para substituição da bateria de 12 volts, entre em contato com a Concessionária Autorizada Lexus.





NOTA

**■ Ao recarregar a bateria de 12 volts**

Nunca recarregue a bateria de 12 volts enquanto o sistema híbrido está funcionando. Além disso, certifique-se de que todos os acessórios estejam desligados.

## Exterior

Certifique-se de que os terminais da bateria de 12 volts não estão corroídos e que não há conexões frouxas, rachaduras ou braçadeiras frouxas.

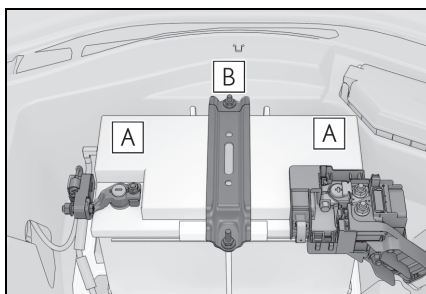

**A** Terminais

**B** Braçadeira de fixação

## Pneus

**Substitua ou faça rodízio dos pneus conforme as revisões periódicas e desgaste das bandas de rodagem.**

## Inspeccionar os pneus

Verifique se os indicadores de desgaste da banda de rodagem estiverem mostrando os pneus. Além disso, verifique os pneus quanto a desgaste irregular, tais como desgaste excessivo em um dos lados da banda de rodagem.

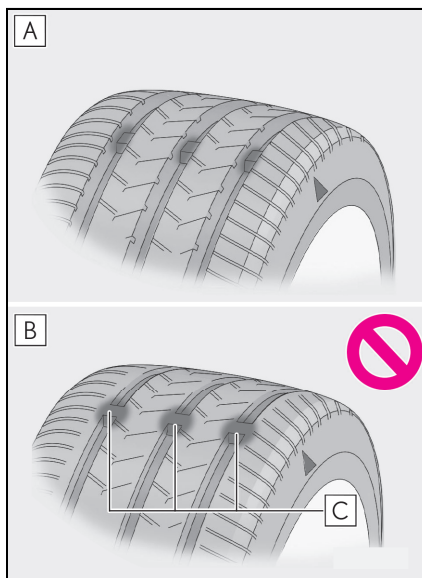

**A** Banda de rodagem nova

**B** Banda de rodagem desgastada

**C** Indicador de Desgaste da Banda de Rodagem

A posição dos indicadores de desgaste da banda de rodagem é demonstrada por um

"TWI" ou pela marca "  $\triangle$  ", etc., moldadas na parede lateral de cada pneu.

Substitua os pneus se os indicadores de desgaste da banda de rodagem estiverem evidentes.

#### ■ Quando substituir os pneus do veículo

Os pneus deverão ser substituídos se:

- Os indicadores de banda de rodagem estão aparentes em um dos pneus.
- Houver danos como cortes, rachaduras ou trincas que exponham a lona do pneu, ou ainda dilatação que indique danos internos
- Se o pneu ficar murcho repetidamente ou não puder ser consertado corretamente devido ao tamanho ou localização do corte ou outro dano

Em caso de dúvida, consulte uma Concessionária Autorizada Lexus.

#### ■ Vida útil dos pneus

Qualquer pneu com mais de 6 anos deverá ser verificado por um técnico qualificado, mesmo que tenha sido raramente usado ou não haja danos evidentes.

#### ■ Se o desgaste da banda de rodagem estiver abaixo de 4 mm em pneus para neve

A efetividade dos pneus para neve será perdida.



#### NOTA

##### ■ Dirigir em pistas não pavimentadas

Esteja especialmente atento ao dirigir em pistas com superfícies não pavimentadas ou com buracos.

Estas condições poderão causar perda de pressão de ar dos pneus, reduzindo a capacidade de aderência dos pneus.

Além disso, dirigir em pistas não pavimentadas pode danificar os pneus, bem como as rodas e a carroçaria do veículo.

## Rodízio dos pneus

Faça o rodízio dos pneus na ordem indicada.

- ▶ Veículos com pneus dianteiros e traseiros do mesmo tamanho

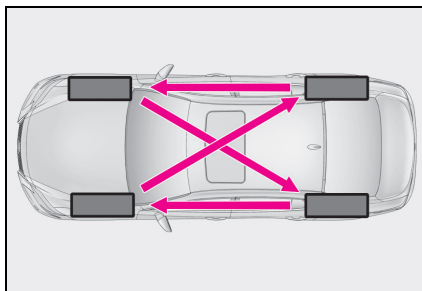

- ▶ Veículos com pneus dianteiros e traseiros de tamanho diferente

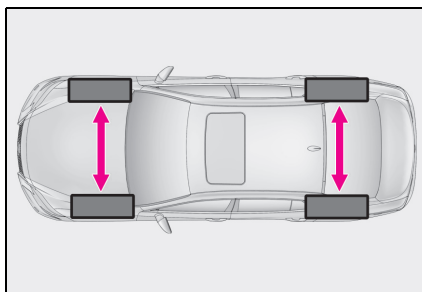

Para equalizar o desgaste e aumentar a vida útil dos pneus, a Lexus recomenda que o rodízio dos pneus seja feito aproximadamente a cada 10.000 km (6000 milhas) para os modelos 2WD ou 5.000 km (3000 milhas) para os modelos AWD.

Não se esqueça de inicializar o sistema de advertência de pressão dos pneus após efetuar o rodízio.

## Pneus com reforço lateral

Quando os pneus com reforço lateral (tipo run-flat) forem instalados, o veí-

culo poderá ser conduzido até 160 km, a uma velocidade abaixo de 80 km/h, após qualquer pneu furar. (No entanto, a velocidade do veículo pode não aumentar quando estiver próxima de 80 km/h, dependendo das condições de condução e do clima.)

Um pneu com reforço lateral tem uma marca  na parte lateral.

Certifique-se de trocar o pneu furado antes de o veículo ter sido conduzido por uma quilometragem próxima de 160 km. Além disso, não utilize o pneu consertado.

#### ■ Pneus com reforço lateral

- Os pneus com reforço lateral (tipo run-flat) são exclusivos para esse veículo. Não utilize os pneus em outros veículos.
- Não misture os pneus com reforço lateral (tipo run-flat) com outros pneus.
- Se rodas não genuínas Lexus forem utilizadas, será impossível demonstrar o desempenho total dos pneus com reforço lateral (tipo run-flat).

### Sistema de advertência de pressão dos pneus

O seu veículo está equipado com um sistema de advertência de pressão dos pneus que utiliza válvulas e transmissores de advertência de pressão dos pneus para detectar baixa pressão de inflagem dos pneus antes que surjam problemas sérios.

- A pressão do pneu detectada pelo sistema de advertência de pressão dos pneus pode ser apresentada no computador de bordo colorido. (→P.91)

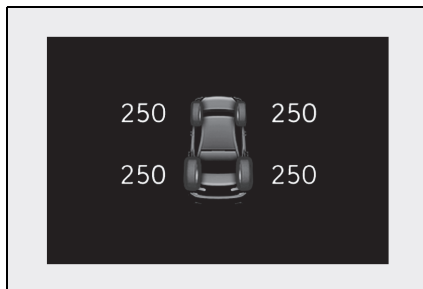

- Se a pressão do pneu ficar abaixo do nível predeterminado, o motorista será avisado pela tela e pelo indicador de advertência. (→P.402)

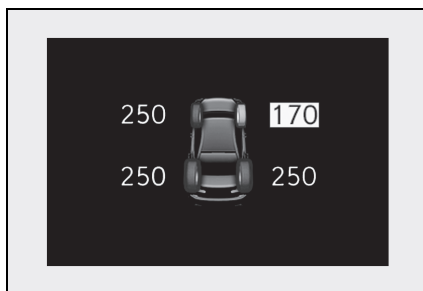

#### ■ Verificações de rotina da pressão de inflagem

O sistema de advertência de pressão dos pneus não substitui as verificações de rotina da pressão de inflagem dos pneus. Certifique-se de verificar a pressão de inflagem dos pneus como parte da rotina de verificações diárias do veículo.

#### ■ Pressão de inflagem do pneu

- Pode levar alguns minutos até que a inflagem dos pneus seja exibida depois que o botão de partida for posicionado no modo LIGADO. E também pode-se levar alguns minutos até que a inflagem dos pneus seja exibida, depois de um ajuste de inflagem dos pneus.
- A inflagem dos pneus varia de acordo com a temperatura. Os valores exibidos também podem ser diferentes dos valores medidos usando um medidor de

pressão de pneu.

■ **Situações em que o sistema de advertência de pressão dos pneus pode não funcionar adequadamente**

- Nos casos abaixo, o sistema de advertência de pressão dos pneus poderá não funcionar corretamente.
- Se forem utilizadas rodas não genuínas da Lexus.
- Se um pneu tiver sido substituído por outro não que não seja um pneu OE (Equipamento Original).
- Se um pneu tiver sido substituído por outro que não seja do tamanho especificado.
- Se correntes para pneus, etc. forem instaladas.
- Se for instalado um suporte auxiliar para pneu furado.
- Se a tonalidade do vidro afetar os sinais de ondas de rádio.
- Se a pressão de inflagem dos pneus estiver muito mais alta do que o nível especificado.
- Se forem utilizadas rodas que não são equipadas com válvulas e transmissores de advertência de pressão dos pneus.
- Se o código de ID das válvulas e transmissores de advertência de pressão dos pneus não for registrado na ECU respectiva.
- O desempenho poderá ser afetado nas condições abaixo.
- Quando houver proximidade de uma torre de TV, subestação de energia elétrica, posto de gasolina, estação de rádio, painéis eletrônicos de mídia grandes, aeroporto ou outra instalação que gere fortes ondas de rádio ou ruídos elétricos
- Proximidade de rádio portátil, telefone celular, telefone sem fio ou outros dispositivos de comunicação sem fio

Se a informação de posição não for apresentada corretamente devido às condições de ondas de rádio, a apresentação pode ser corrigida mudando o local do veículo pois as condições de ondas de rádio podem mudar.

- Quando o veículo estiver parado, o tempo necessário para o início ou cancelamento da advertência poderá ser prolongado.

lamento da advertência poderá ser prolongado.

- Quando a pressão de inflagem de um pneu cair rapidamente, por exemplo, se um pneu tiver furado, a advertência poderá não funcionar.

■ **Desempenho de advertência do sistema de advertência de pressão dos pneus**

A advertência do sistema de advertência de pressão dos pneus mudará de acordo com as condições de condução. Por esse motivo, o sistema moderará emitir uma advertência mesmo se a pressão do pneu não chegar a um nível suficientemente baixo ou se a pressão for maior do que a pressão ajustada na inicialização do sistema.

### Instalação das válvulas e transmissores de advertência de pressão dos pneus

Ao substituir os pneus ou rodas, a válvula de advertência de pressão e os transmissores devem ser instalados nas rodas que serão instaladas no veículo.

Ao instalar novas válvulas e transmissores de advertência de pressão dos pneus, novos códigos de ID deverão ser registrados no computador de advertência de pressão dos pneus e o sistema de advertência de pressão dos pneus deverá ser inicializado.

(→P.373)

■ **Troca de pneus e rodas**

Se os códigos de ID da válvula e do transmissor de advertência de pressão dos pneus não forem registrados, o sistema de advertência de pressão dos pneus não funcionará adequadamente. Nesse caso, após conduzir durante cerca de 10 minutos, o

indicador de advertência de pressão dos pneus piscará por aproximadamente 1 minuto e permanecerá acesa para indicar uma irregularidade no funcionamento do sistema.



#### NOTA

#### ■ Reparo ou substituição de pneus, rodas, válvulas de advertência de pressão dos pneus, transmissores e tampas de válvulas de pneus

- Ao remover ou instalar as rodas, os pneus ou a válvula e o transmissor de advertência de pressão dos pneus, entre em contato com a Concessionária Autorizada Lexus, já que a válvula e o transmissor de advertência de pressão dos pneus podem ser danificados se não forem manuseados corretamente.
- Certifique-se de instalar as tampas de válvulas dos pneus. Se as tampas da válvula dos pneus não estiverem instaladas, pode ocorrer entrada de água nas válvulas e transmissores de alerta da pressão dos pneus e as válvulas poderão ficar presas.
- Não use tampas não especificadas ao substituir as tampas de válvulas dos pneus. A tampa poderá ficar presa.

### Inicialização do sistema de advertência de pressão dos pneus

- O sistema de advertência de pressão dos pneus deve ser inicializado nas seguintes circunstâncias:
  - Quando houver uma alteração na pressão de inflagem dos pneus, como mudança da velocidade de percurso ou do peso da carga.
  - Quando houver uma alteração na pressão de inflagem dos pneus,

como quando o tamanho do pneu é alterado.

- Ao fazer o rodízio dos pneus.
- Após a realização do procedimento de registro do código ID do transmissor. (→P.373)

Quando o sistema de advertência de pressão dos pneus for inicializado, a pressão de inflagem atual será ajustada como a pressão de referência.







#### ■ Como inicializar o sistema de advertência de pressão dos pneus







- 1 Estacione o veículo em um local seguro e desligue o botão de partida e aguarde 20 minutos ou mais.

O procedimento de inicialização não pode ser iniciado enquanto o veículo estiver em movimento.

- 2 Ajuste a pressão de inflagem dos pneus ao nível especificado para pneu frio.

Certifique-se de ajustar a pressão ao nível de inflagem especificado para pneu frio. O sistema de advertência de pressão dos pneus funcionará com base nesse nível de pressão.

- 3 Dê a partida no sistema híbrido.
- 4 Pressione  ou  do interruptor de controle do medidor para selecionar .
- 5 Pressione  ou  para selecionar "Vehicle Settings" (Configurações do Veículo) e, em seguida, pressione .

- 6 Pressione  ou  para selecionar "TPWS" e, em seguida, pressione .
- 7 Pressione  ou  para selecionar "Set Pressure" (Ajustar Pressão). Em seguida, pressione e mantenha pressionado  até que a indicação de advertência de pressão dos pneus pisque 3 vezes.

Depois, a mensagem será exibida no computador de bordo colorido.

"---" Quando a inicialização estiver concluída, a pressão de inflagem de cada pneu será apresentada no computador de bordo colorido.

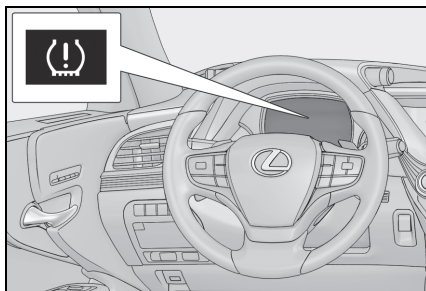

- 8 Dirija em linha reta (com ocasionais curvas para esquerda ou direita) a aproximadamente 40km/h ou mais, por mais ou menos 10 a 30 minutos.

Inicialização concluída quando a posição de cada pneu for determinada e a pressão de inflagem de cada pneu for apresentada no computador de bordo colorido.

A inicialização pode demorar mais do que o normal para ser concluída se não for possível manter a velocidade do veículo por aproximadamente 40 km/h ou mais. Se não for possível concluir a inicialização após conduzir por 1 hora ou mais, estacione o veículo em um local seguro, desligue a ignição e aguarde 20 minutos ou

mais antes de repetir o procedimento de condução. (→P.372)

#### ■ Procedimento de inicialização

- Certifique-se de realizar o procedimento de inicialização após ajustar a pressão de inflagem dos pneus. Além disso, certifique-se de que os pneus estejam frios antes de realizar o procedimento de inicialização ou de ajustar a pressão de inflagem dos pneus.
  - Se o botão de partida for desligado durante a inicialização, não será necessário reiniciar o procedimento de inicialização desde o começo, pois ele reiniciará automaticamente quando o botão de partida estiver posicionado no modo LIGADO.
  - Se a inicialização for ativada acidentalmente quando não for necessária, ajuste a pressão de inflagem dos pneus ao nível especificado quando os pneus estiverem frios e realize novamente a inicialização.
  - Enquanto a posição de cada pneu está sendo determinada e as pressões de inflagem não são apresentadas no computador de bordo colorido, se a pressão de inflagem de um dos pneus cair, o indicador de advertência de pressão dos pneus acenderá.
- Se o sistema de advertência de pressão dos pneus não for inicializado apropriadamente
- Nas seguintes situações, a inicialização pode levar mais tempo do que o usual para ser completada ou talvez não seja possível. (Geralmente, será necessário conduzir o veículo por aproximadamente 10 a 30 minutos para concluir a inicialização.) Se a inicialização não for concluída após 30 minutos continue a dirigir por um certo tempo.
  - A inicialização pode levar mais tempo para ser concluída se o veículo for conduzido em uma estrada não pavimentada.
  - Se o veículo se mover para trás durante a realização da inicialização, os dados coletados durante a inicialização serão apagados e ela levará mais tempo do que

- o normal para ser concluída.
- Se o veículo for conduzido em trânsito intenso ou outra situação onde outros veículos passam muito próximos, pode demorar mais para que o sistema distinga a válvula e os transmissores de advertência de pressão do pneu de seu veículo em relação aos dos demais veículos.

Se a inicialização não for concluída após dirigir por cerca de 1 hora, estacione o veículo em um local seguro por cerca de 20 minutos e, em seguida, conduza o veículo novamente.

- Nas seguintes situações, a inicialização não será acionada ou completada corretamente e o sistema não operará de modo apropriado. Realize o procedimento de inicialização novamente.
- Se, ao tentar inicializar, o indicador de pressão dos pneus não piscar 3 vezes.
- Se, quando o veículo tiver sido dirigido por cerca de 20 minutos após a inicialização, o indicador de advertência de pressão dos pneus pisca por, aproximadamente, 1 minuto e, em seguida, acende.
- Se a inicialização não puder ser completada após a realização do procedimento acima, entre em contato com uma Concessionária Autorizada Lexus.



### ATENÇÃO

#### ■ Ao inicializar o sistema de advertência de pressão dos pneus

Não inicialize o sistema de advertência de pressão sem antes ajustar a pressão de inflagem dos pneus ao nível especificado. Caso contrário, o indicador de advertência de pressão dos pneus poderá não acender, mesmo que a pressão de inflagem esteja baixa, ou poderá acender quando a pressão de inflagem dos pneus estiver realmente normal.

## Registrar códigos de ID

A válvula e o transmissor de advertência de pressão dos pneus estão equipados com um código de ID exclusivo. Ao substituir uma válvula e transmissor de advertência de pressão dos pneus, é necessário registrar os códigos ID.

Os códigos ID podem ser registrados no



do computador de bordo colorido.

- Estacione o veículo em um local seguro e desligue o botão de partida, aguarde 20 minutos ou mais e inicie o sistema híbrido.
- Pressione ou do interruptor de controle do medidor para selecionar .
- Pressione ou para selecionar "Vehicle Settings" (Configurações do Veículo) e, em seguida, pressione .
- Pressione ou para selecionar "TPWS" e, em seguida, pressione .
- Pressione ou para selecionar "Change Wheel Set" (Alterar Ajuste de Rodas). Em seguida, pressione e mantenha pressionado até que a indicador de advertência de pressão dos pneus pisque 3 vezes.

Depois, a mensagem será exibida no computador de bordo colorido.

Quando o registro estiver sendo realizado, o indicador de advertência de pressão dos pneus piscará por aproximadamente 1 minuto e, em seguida,

acenderá e "--" será exibido para a pressão de inflagem de cada pneu no computador de bordo colorido.

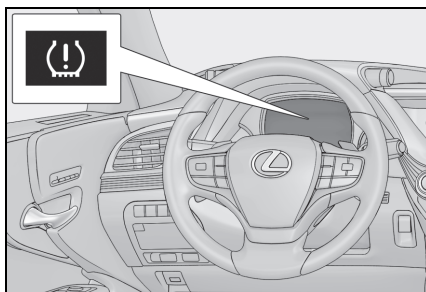

- 6 Dirija em linha reta (com ocasionais curvas para esquerda ou direita) a aproximadamente 40km/h ou mais, por mais ou menos 10 a 30 minutos.

O registro estará completo quando a indicador de advertência de pressão dos pneus apagar e a pressão de inflagem de cada pneu for exibida no computador de bordo colorido.

O registro pode demorar mais do que o normal para ser concluída se não for possível manter a velocidade do veículo por aproximadamente 40 km/h ou mais. Se o registro não for concluído após dirigir por 1 hora, execute o procedimento de registro novamente desde o começo. (→P.374)

Certifique-se de inicializar o sistema de advertência de pressão dos pneus após registrar os códigos de ID. (→P.371)

#### ■ Ao registrar códigos de ID

- Antes de realizar o registro do código ID, certifique-se de que nenhuma das rodas com os transmissores e a válvula de advertência de pressão dos pneus instalados estejam próximas do veículo.
- Certifique-se de inicializar o sistema de advertência de pressão dos pneus após registrar os códigos de ID. Se o sistema for inicializado antes de registrar os códigos de ID, os valores inicializados serão inválidos.

- Como os pneus estarão quentes ao concluir o registro, certifique-se de aguardar eles esfriarem antes de realizar a inicialização.

#### ■ Cancelamento do registro do código ID

- Para cancelar o registro do código de ID após ter sido iniciado, desligue o interruptor antes de dirigir o veículo.
  - Se o veículo for conduzido após o início do registro do código de identificação, para cancelar o registro, execute o procedimento de início do registro do código de identificação novamente e desligue antes de dirigir.
- Se o registro do código de ID for cancelado, o indicador de advertência de pressão dos pneus piscará por aproximadamente 1 minuto quando o botão de partida for posicionado no modo IGNIÇÃO LIGADA e, em seguida, acenderá. O sistema de advertência de pressão dos pneus será operacional quando o indicador de advertência de pressão dos pneus apagar.
- Se a indicador de advertência não apagar, mesmo após vários minutos, o registro do código de ID pode não ter sido cancelado corretamente. Para cancelar o registro, realize o procedimento inicial de registro do código de ID novamente e então desligue o botão de partida antes de dirigir.
- Se os códigos de ID não forem registrados apropriadamente
  - Nas situações a seguir, o registro do código de ID pode levar mais tempo do que o habitual para ser concluída, ou pode não ser possível. (Geralmente, será necessário conduzir o veículo por aproximadamente 10 a 30 minutos para concluir o registro do código ID.)
    - Se o registro de código ID não for concluído após dirigir por aproximadamente 30 minutos, continue a dirigir mais um pouco.
    - Se o veículo for dirigido em uma estrada não pavimentada, pode levar mais tempo do que o normal para completar o registro.



- Se o veículo se mover para trás durante a realização do registro, os dados coletados durante o registro serão apagados e ela levará mais tempo do que o normal para ser concluída.
- Se o veículo for conduzido em trânsito intenso ou outra situação onde outros veículos passam muito próximos, pode demorar mais para que o sistema distinga a válvula e os transmissores de advertência de pressão do pneu de seu veículo em relação aos dos demais veículos.
- Se uma roda com uma válvula e transmissor de advertência de pressão dos pneus instalada estiver dentro ou próxima do veículo, o registro dos códigos de ID para as rodas instaladas pode não ser possível.

Se o registro de ID não for concluída após dirigir por aproximadamente 1 hora, estacione o veículo em um local seguro por aproximadamente 20 minutos e, em seguida, realize o procedimento de registro do código de ID novamente.

- Nas situações a seguir, o registro do código de ID não será começado ou não foi concluído adequadamente e o sistema não funcionará corretamente. Realize o procedimento de registro do código de ID novamente.
- Se, ao tentar começar o registro do código de ID, o indicador de advertência de pressão dos pneus não piscará lentamente 3 vezes.
- Se, quando o veículo for dirigido por volta de 10 minutos após realizar o registro do código de ID, o indicador de advertência de pressão dos pneus piscar por aproximadamente 1 minuto e, em seguida, acender.
- Se o registro do código de ID não puder ser concluído após realizar o procedimento acima, entre em contato com sua Concessionária Autorizada Lexus.

## Substituição do pneu

**Ao elevar o pneu do seu veículo usando um macaco, posicione o macaco corretamente.**

**O seu posicionamento incorreto pode danificar seu veículo ou causar ferimento.**

**Se for difícil fazer a substituição do pneu em questão, entre em contato com a sua Concessionária Autorizada Lexus.**

## Antes de levantar o veículo

- Pare o veículo em uma superfície segura, firme e plana.
- Aplique o freio de estacionamento.
- Coloque a alavanca de mudança de marchas em P.
- Desativação do controle de altura. (→P.253)
- Pare o sistema híbrido.

### ■ Macaco mecânico e ferramentas

O veículo está equipado com pneus reforço lateral (tipo run-flat), por isso, as seguintes ferramentas para a troca de pneus não estão incluídas no carro. Elas podem ser adquiridas em uma Concessionária Autorizada Lexus.

- Chave de roda
- Macaco mecânico
- Alavanca do macaco mecânico

### ⚠️ ATENÇÃO

#### ■ Uso do macaco mecânico

Observe as precauções a seguir.  
O uso incorreto do macaco mecânico poderá resultar em ferimentos graves ou fatais se o veículo cair repentinamente do macaco.

- Não use o macaco mecânico para outra finalidade exceto trocar os pneus ou instalar e remover as correntes dos pneus.
- Não use outros macacos hidráulicos para trocar pneus neste veículo.
- Coloque o macaco mecânico corretamente no ponto de levantamento.
- Não posicione nenhuma parte do seu corpo sob o veículo apoiado no macaco mecânico.
- Não ligue o sistema híbrido nem conduza o veículo enquanto ele estiver apoiado no macaco mecânico.
- Não levante o veículo enquanto houver algum ocupante no interior.
- Ao levantar o veículo, não coloque objetos sobre ou sob o macaco mecânico.
- Não levante o veículo a uma altura acima do necessário para trocar o pneu.
- Use um cavalete se for necessário acessar a parte inferior do veículo.
- Certifique-se de desativar todas as funções do controle de altura do veículo da suspensão de ar modulada eletronicamente e, em seguida, parar o sistema híbrido. (→P.253)
- Ao abaixar o veículo, certifique-se de que nenhuma pessoa esteja perto do veículo. Se houver alguma pessoa nas proximidades, avise-a antes de abaixar o veículo.

### ⚠️ ATENÇÃO

#### ■ Substituição de um pneu furado para veículos com tampa elétrica do porta-malas

Em casos como a troca de pneus, certifique-se de desligar interruptor principal do dispositivo de abertura do porta-malas (→P.122). Negligenciar este procedimento pode fazer a tampa do porta-malas funcionar inesperadamente se o interruptor da tampa elétrica do porta-malas for tocado acidentalmente, resultando em esmagamento e ferimentos nas mãos e dedos.

## Remoção dos pneus

### 1 Calce os pneus.

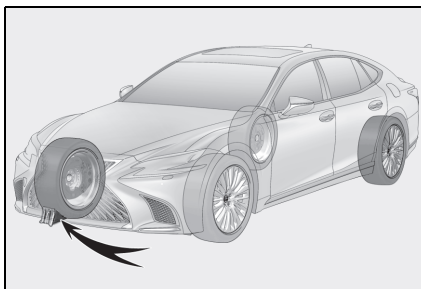

Pneu	Posições do calço
Lado esquerdo dianteiro	Atrás do pneu traseiro direito
Lado direito dianteiro	Atrás do pneu traseiro esquerdo
Lado esquerdo traseiro	Na frente do pneu dianteiro direito
Lado direito traseiro	Na frente do pneu dianteiro esquerdo

- 2 Solte levemente as porcas da roda (uma volta).

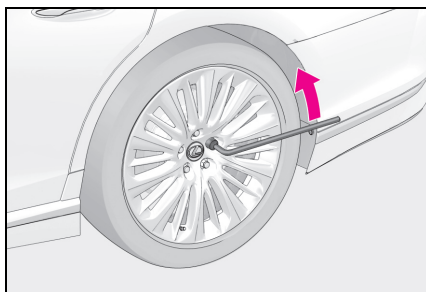

- 3 Manualmente, gire a parte do macaco mecânico **A** até que o encaixe dele faça contato com o ponto de levantamento.

Os guias do ponto de levantamento ficam localizadas sob o painel giratório. Eles indicam as posições de aplicação do macaco.

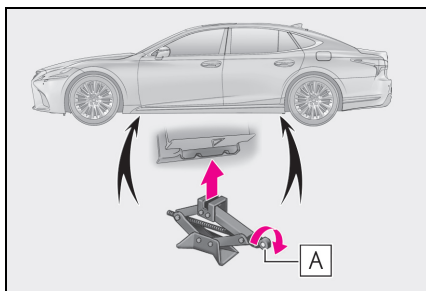

- 4 Levante o veículo até que o pneu esteja levemente levantado do solo.

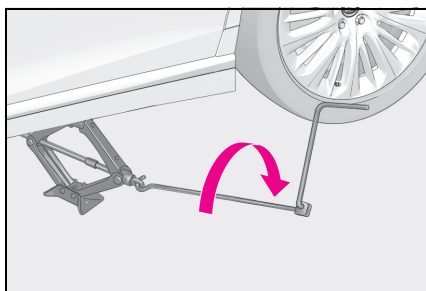

- 5 Remova todas as porcas de roda e o pneu.

Ao apoiar o pneu no solo, coloque-o de modo que o desenho da roda esteja voltado para cima para evitar riscos na superfície da roda.

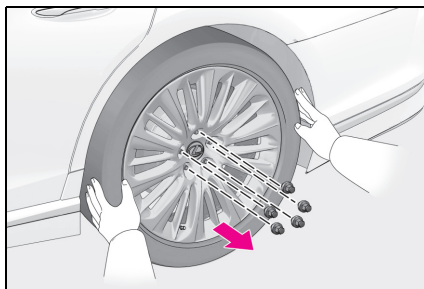

### ⚠ ATENÇÃO

#### ■ Troca de pneus

Não toque as rodas de disco nem a área em volta dos freios imediatamente após o veículo ter sido dirigido.

Depois de o veículo ter sido dirigido, as rodas do disco e a área em volta dos freios estarão extremamente quentes. Tocar essas áreas com as mãos, pés ou outras partes do corpo ao trocar um pneu etc. poderá resultar em queimaduras.

### Instalação dos pneus

- 1 Remova toda sujeira ou objetos estranhos da superfície de contato da roda.

Se houver objetos estranhos na superfície de contato da roda, as porcas de roda poderão se soltar enquanto o veículo estiver em movimento, e o pneu poderá sair

do veículo.

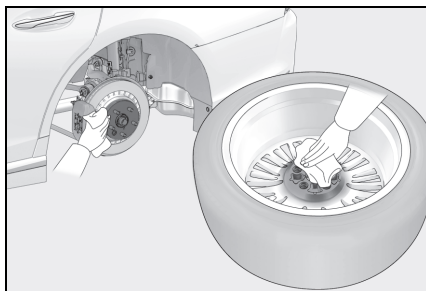

- 2** Instale o pneu e aperte levemente cada porca com a mão, aproximadamente com o mesmo torque.

Gire as porcas da roda até que as arruelas façam contato com o disco da roda.

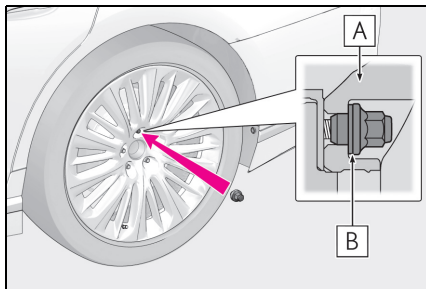

**A** Disco de roda

**B** Limpador

- 3** Abaixue o veículo.

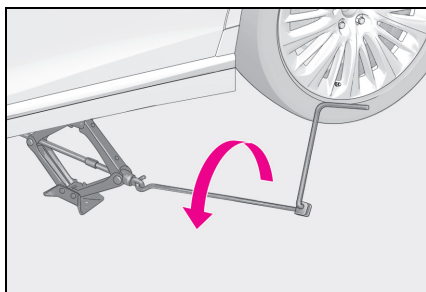

- 4** Aperte firmemente cada porca duas ou três vezes na sequência indicada na ilustração.

Torque de aperto:

140 N•m (14,3 kgf•m)

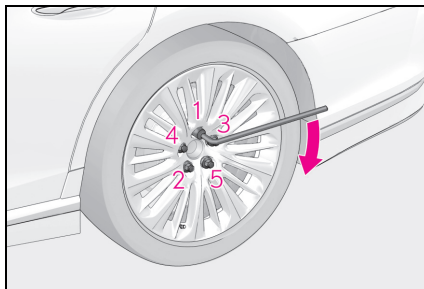

### ⚠ ATENÇÃO

#### ■ Ao instalar o pneu

A negligência destas precauções poderá resultar no desprendimento das porcas e a roda poderá se soltar, resultando em ferimentos graves ou fatais.

- Nunca utilize óleo ou graxa nos parafusos ou nas porcas da roda. Óleo e graxa podem fazer com que as porcas sejam muito apertadas, ocasionando dano ao parafuso ou ao disco da roda. Além disso, o óleo ou graxa poderão resultar no desprendimento das porcas da roda e a roda poderá se soltar, causando um acidente grave. Remova todo óleo ou graxa dos parafusos ou porcas da roda.
- Aperte as porcas de roda com um torque de 140 N.m (14,3 kgf.m) logo após a troca das rodas.
- Não instale uma calota excessivamente danificada, uma vez que esta poderá desprender-se da roda com o veículo em movimento.
- Ao instalar um pneu, use somente porcas de roda que foram projetadas especificamente para esta roda.

- Caso haja trincas ou deformações nos parafusos, roscas das porcas ou furos da roda, providencie a inspeção do veículo em uma Concessionária Autorizada Lexus.



## NOTA

- Reparo ou substituição de pneus, rodas, válvulas de advertência de pressão dos pneus, transmissores e tampas de válvulas de pneus

→P.370

## Pressão de inflagem do pneu

Mantenha a pressão de inflagem correta dos pneus. A pressão de inflagem dos pneus deverá ser verificada, no mínimo, uma vez por mês. Entretanto, a Lexus recomenda que a pressão seja verificada a cada 2 semanas.

### ■ Efeitos da pressão de inflagem incorreta

Dirigir com pneus inflados incorretamente poderá resultar em:

- Menor economia de combustível
- Menos conforto ao dirigir e dirigibilidade insatisfatória
- Menor vida útil do pneu devido a desgaste
- Redução na segurança
- Danos ao conjunto de tração

Se um pneu exigir inflagem frequente, providencie a inspeção em uma Concessionária Autorizada Lexus.

### ■ Instruções sobre a inspeção da pressão de inflagem

Ao verificar a pressão de inflagem, observe o seguinte:

- Verifique apenas quando os pneus estiverem resfriados.  
Se o veículo permaneceu estacionado por, no mínimo, 3 horas ou não foi dirigido por além de 1,5 km, a leitura exata de pressão da inflagem dos pneus resfriados será obtida.
- Sempre utilize um medidor de pressão de pneus.  
É difícil avaliar se um pneu está inflado adequadamente apenas com base na aparência.
- É normal que a pressão de inflagem do pneu esteja maior após a condução, visto que é gerado calor nos pneus. Não

reduza a pressão de inflagem do pneu após dirigir.

- O peso dos passageiros e da bagagem deverá ser considerado para que o veículo seja balanceado.



### ATENÇÃO

#### ■ A inflagem correta é essencial para aumentar o desempenho dos pneus

Mantenha os pneus corretamente inflados.

Se os pneus não estiverem inflados corretamente, as seguintes condições poderão ocorrer, podendo levar a um acidente, resultando em ferimentos graves ou fatais:

- Desgaste excessivo
- Desgaste irregular
- Dirigibilidade insatisfatória
- Possibilidade de estouros resultantes de pneus superaquecidos
- Vazamento de ar entre o pneu e a roda
- Deformação da roda e/ou danos ao pneu
- Maior possibilidade de danos ao pneu durante a condução (devido a riscos na estrada, juntas de expansão, pontas afiadas na estrada etc.)



### NOTA

#### ■ Ao inspecionar e ajustar a pressão de inflagem dos pneus

Certifique-se de reinstalar as tampas das válvulas do pneu.

Se a tampa da válvula não for instalada, sujeira ou umidade poderá entrar na válvula e causar um vazamento de ar, resultando em redução da pressão de inflagem do pneu.

## Rodas

**Substitua uma roda que esteja empenada, trincada ou excessivamente corroída. Caso contrário, o pneu poderá se separar da roda ou causar perda de controle da dirigibilidade.**

### Seleção de roda

Ao substituir as rodas, certifique-se de que sejam equivalentes às removidas em termos de capacidade de carga, diâmetro, largura do aro e inserção\*.

As rodas de reposição estão disponíveis na Concessionária Autorizada Lexus.

\*: Convencionalmente refere-se a desvio.

A Lexus não recomenda usar:

- Rodas de tipos ou dimensões diferentes
- Rodas usadas
- Rodas empenadas que foram recuperadas

#### ■ Ao substituir as rodas

As rodas do seu veículo estão equipadas com transmissores e válvulas de advertência de pressão dos pneus, que permitem que o sistema de advertência de pressão dos pneus forneça uma advertência antecipada de uma perda na pressão de inflagem dos pneus. Sempre que as rodas forem substituídas, será necessário instalar também os transmissores e as válvulas de advertência de pressão dos pneus.

(→P.370)

**ATENÇÃO****■ Ao substituir as rodas**

- Não use rodas de tamanhos diferentes daqueles recomendados no Manual do Proprietário, pois isso resultará na perda do controle de manuseio.
- Nunca use uma câmara de ar interna em uma roda com vazamento projetada para pneu sem câmara. Isto pode resultar em acidente, causando ferimentos graves ou fatais.

**■ É proibido o uso de rodas defeituosas**

Não use rodas trincadas ou deformadas. Isso pode causar vazamento de ar do pneu durante a condução, resultando em um possível acidente.

**NOTA****■ Troca dos transmissores e das válvulas de advertência de pressão dos pneus**

- Visto que o reparo ou a substituição do pneu poderá afetar os transmissores e válvulas de advertência de pressão dos pneus, certifique-se de providenciar a revisão periódica dos pneus na Concessionária Autorizada Lexus ou outro oficina de serviço qualificada. Além disso, adquira transmissores e válvulas de advertência de pressão dos pneus na Concessionária Autorizada Lexus.
- Use somente rodas genuínas Lexus no seu veículo.  
Os transmissores e as válvulas de advertência de pressão dos pneus podem não funcionar corretamente com rodas não originais.

**Precauções quanto às rodas de alumínio**

- Use somente porcas de roda e chaves de roda Lexus, projetadas para uso em rodas de alumínio.
- Ao fazer o rodízio, reparar ou trocar os pneus, verifique se as porcas das rodas continuam apertadas após dirigir 1.600 km.
- Seja cauteloso para não danificar as rodas de liga leve ao usar correntes para pneus.
- Use somente pesos de balanceamento genuínos Lexus ou equivalentes e um martelo de plástico ou borracha ao fazer o balanceamento das rodas.

## Filtro do ar-condicionado

O filtro do ar-condicionado deverá ser limpo ou trocado regularmente para manter a eficiência do ar-condicionado.

### Troca do filtro do ar-condicionado

- 1 Desligue o botão de partida.
- 2 Abra o porta-luvas. Remova a divisória. (→P.295)
- 3 Remova o painel.

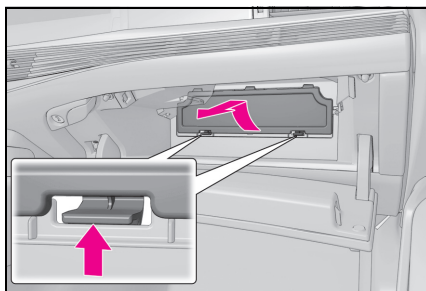

- 4 Destrave a tampa do filtro (A), puxe-a para fora das garras (B), e remova-a.

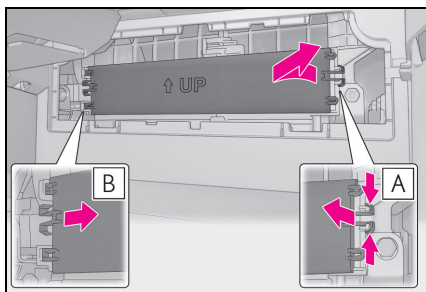

- 5 Remova a caixa do filtro.

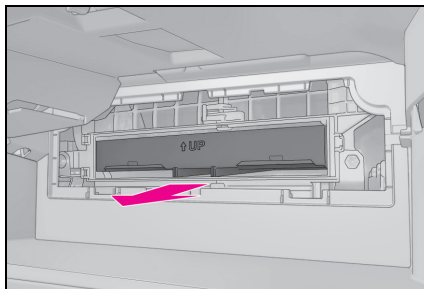

- 6 Remova o filtro do ar-condicionado da caixa do filtro e substitua-o por outro novo.

As marcas "UP" ↑ mostradas no filtro e a caixa dele deverão ficar viradas para cima.

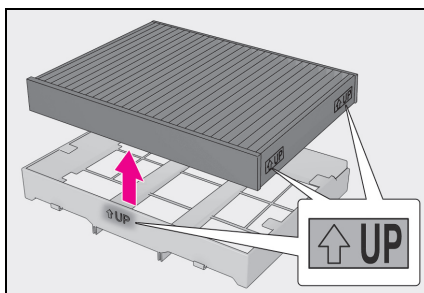

### Intervalo de troca

Inspeção e substitua o filtro do ar-condicionado de acordo com a revisão periódica. Em áreas com poeira ou fluxo pesado de tráfego, poderá ser necessário um menor intervalo de troca.

### Se o fluxo de ar dos difusores diminuir drasticamente

O filtro poderá estar obstruído. Verifique o filtro e substitua-o se necessário.

### Filtro do ar-condicionado com função de desodorização

Quando perfumes automotivos são colocados em seu veículo, o efeito desodorizante poderá ser significativamente reduzido por um curto período de tempo. Quando o odor sair do ar-condicionado



continuamente, substitua o filtro do ar-condicionado.

#### ■ Filtro do ar-condicionado traseiro

Se houver necessidade de limpar ou trocar o filtro, entre em contato com uma Concessionária Autorizada Lexus.



#### NOTA

##### ■ Ao usar o sistema de ar-condicionado

Certifique-se de que o filtro sempre esteja instalado.

O uso do sistema de ar-condicionado sem um filtro pode danificar o sistema.

##### ■ Para evitar danos à tampa do filtro

Ao mover a tampa do filtro na direção da seta para liberar o encaixe, tome cuidado para não aplicar força excessiva sobre as garras. Caso contrário, as garras serão danificadas.

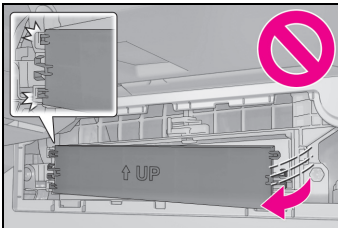

## Bateria da Smartkey

Substitua a bateria por uma nova se ela estiver esgotada.

Considerando-se que a chave possa estar danificada, se o procedimento a seguir não for realizado corretamente, recomenda-se que a substituição da bateria seja realizada pela Concessionária Autorizada Lexus.

#### ■ Quando a bateria da Smartkey estiver descarregada

Poderá haver os sintomas abaixo:

- Smart Entry & Start, ou a função de controle remoto não funcionam corretamente.
- O alcance operacional será reduzido.

#### ■ Quando for necessário substituir a bateria da Smartkey

A bateria da Smartkey está disponível somente nas Concessionárias Autorizadas Lexus. A sua Concessionária Autorizada Lexus pode substituir a bateria para você.

## Itens a serem preparados

- Chave de fenda
- Chave de fenda pequena
- Bateria de lítio CR2032

#### ■ Use uma bateria de lítio CR2032

- As baterias podem ser adquiridas na Concessionária Autorizada Lexus, lojas de utensílios elétricos ou revendedores de câmeras fotográficas.
- Substitua somente usando o mesmo tipo ou equivalente recomendado pelo fabricante.
- Descarte as baterias usadas conforme a legislação local.

## Substituição da bateria

### 1 Remova a chave mecânica.

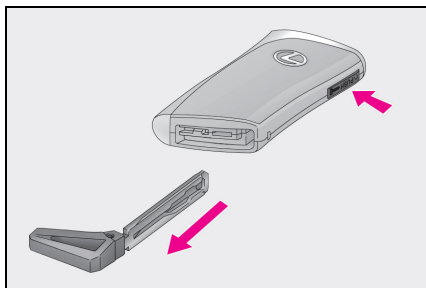

### 2 Remova o revestimento.

Para evitar danos à chave, cubra a ponta da chave de fenda com uma fita.

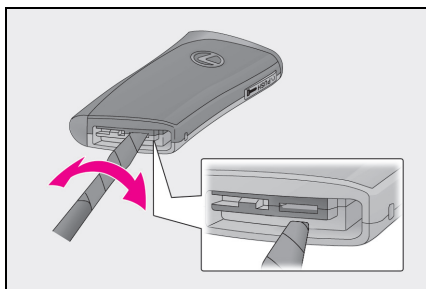

### 3 Remova a bateria descarregada.

Introduza uma bateria nova mantendo o terminal "+" voltado para cima.

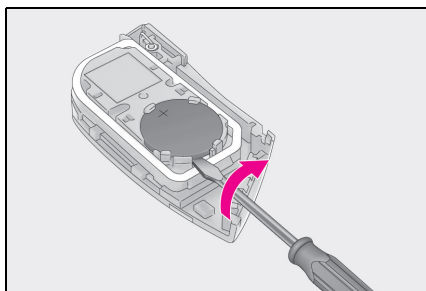

## ⚠ ATENÇÃO

### ■ Baterias e outras peças removidas

Estes componentes são pequenos e se ingeridos por crianças poderão causar asfixia. Mantenha fora do alcance de crianças. A não observação poderá resultar em ferimentos graves ou fatais.

## ⚠ NOTA

### ■ Ao substituir a bateria

Utilize uma chave de fenda de tamanho apropriado. Aplicar força excessiva pode deformar ou danificar a tampa.

### ■ Para operação normal após substituição da bateria

Observe as precauções abaixo para evitar acidentes:

- Sempre trabalhe com as mãos secas. A umidade poderá causar oxidação da bateria.
- Não toque nem mova outro componente no interior da função de controle remoto.
- Não dobre os terminais da bateria.

## Inspeção e troca de fusíveis

Se algum componente elétrico não funcionar, poderá haver algum fusível queimado. Se isso acontecer, inspecione e troque os fusíveis conforme necessário.

## Inspeção e troca de fusíveis

- 1 Desligue o botão de partida.
  - 2 Abra a tampa da caixa de fusíveis.
- Compartimento do motor: caixa de fusíveis tipo A

Veículos com direção do lado esquerdo:  
Empurre as garras e remova a tampa.

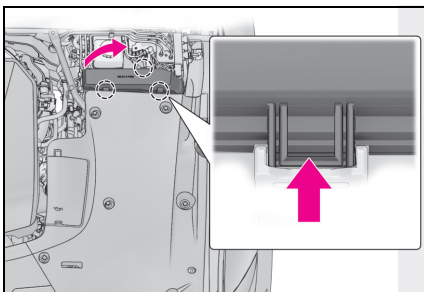

Veículos com direção do lado direito:  
Empurre as garras e remova a tampa.

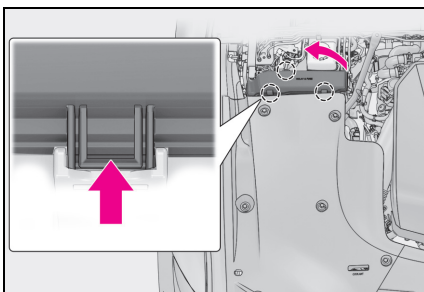

- Compartimento do motor: caixa de fusíveis tipo B

Remova a tampa do compartimento do motor (→P.359), empurre as garras e levante a tampa.

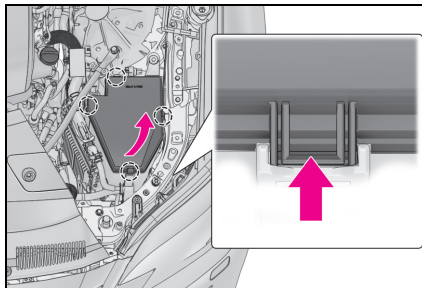

- Painel de instrumentos no lado do motorista

Veículos com direção do lado esquerdo:  
Pressione a aba para dentro e remova a tampa.

Certifique-se de pressionar a aba durante a remoção ou a instalação.

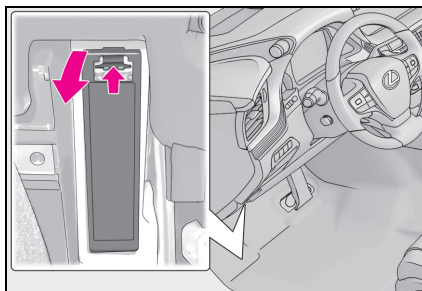

Veículos com direção do lado direito:  
Pressione a aba para dentro e remova a tampa.

Certifique-se de pressionar a aba durante a remoção ou a instalação.

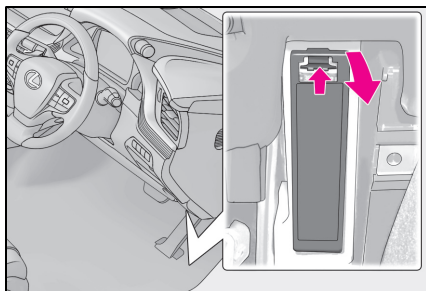

► Painel de instrumentos do lado do passageiro

Veículos com direção do lado esquerdo:  
Pressione a aba para dentro e remova a tampa.

Certifique-se de pressionar a aba durante a remoção ou a instalação.

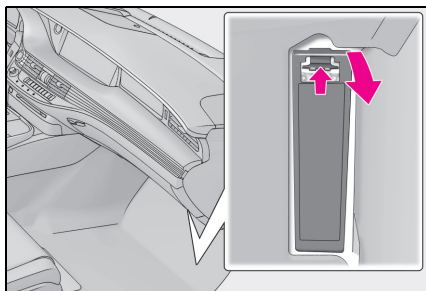

Veículos com direção do lado direito:  
Pressione a aba para dentro e remova a tampa.

Certifique-se de pressionar a aba durante a remoção ou a instalação.

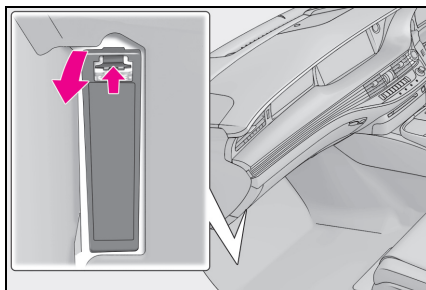

► Porta-malas

Remova o tapete do compartimento de bagagem. (→P.298)

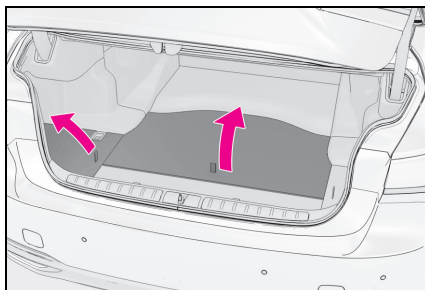

Pressione a guia para dentro e levante a tampa para retirá-la.

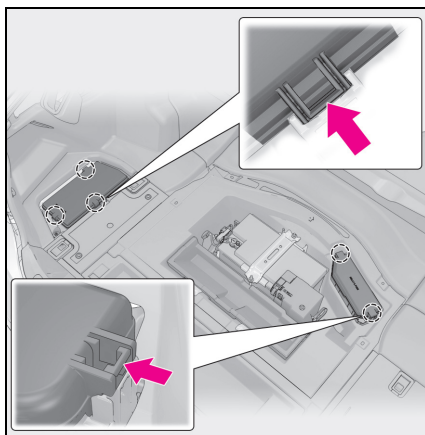

**3** Remova o fusível usando a ferramenta de remoção.  
Apenas um fusível tipo A pode ser

removido utilizando a ferramenta de extração.

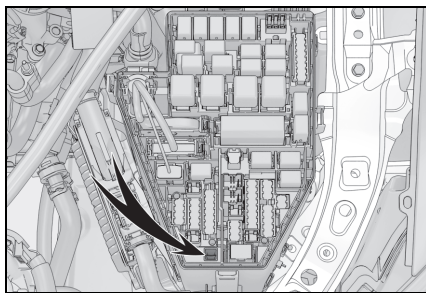

- 4** Verifique se o fusível está queimado.

Tipo A e B:  
Substitua o fusível queimado por um novo de corrente nominal apropriada. A corrente nominal poderá ser encontrada na tampa da caixa de fusíveis.

Tipo C e D:  
Entre em contato com sua Concessionária Autorizada Lexus.

► Tipo A

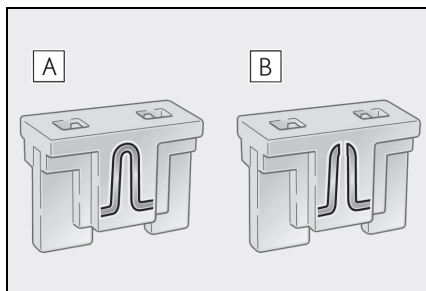

- A** Fusível normal  
**B** Fusível queimado

► Tipo B

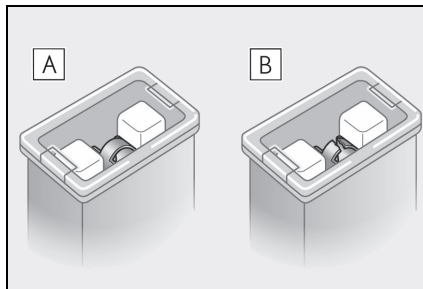

- A** Fusível normal  
**B** Fusível queimado

► Tipo C

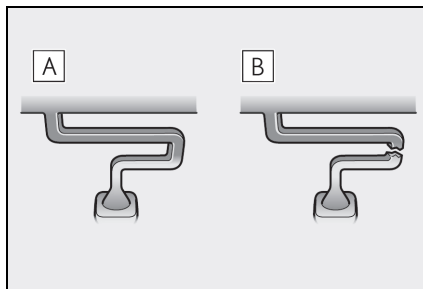

- A** Fusível normal  
**B** Fusível queimado

► Tipo D

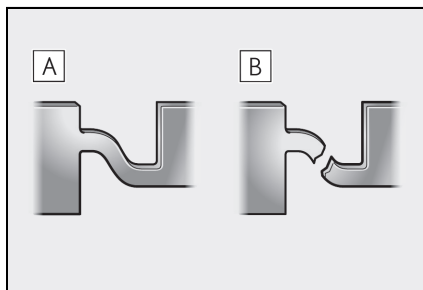

- A** Fusível normal  
**B** Fusível queimado

### ■ Após a troca do fusível

- Após instalar a tampa, certifique-se de que a aba está firmemente instalada.
- Se as luzes não acenderem após a troca do fusível, pode ser necessário trocar uma lâmpada.
- Se o fusível substituído queimar novamente, solicite a inspeção do veículo em uma Concessionária Autorizada Lexus.

### ■ Se houver sobrecarga em um circuito

Os fusíveis foram projetados para queimar antes que o chicote elétrico seja danificado.



## ATENÇÃO

### ■ Para evitar desativações de sistema e incêndio no veículo

Observe as seguintes precauções.

A negligência poderá causar danos ao veículo, e possivelmente um incêndio ou ferimentos.

- Nunca use um fusível com corrente nominal maior que a indicada, nem use qualquer outro objeto para substituir um fusível.
- Sempre use um fusível genuíno Lexus. Jamais substitua um fusível usando fio elétrico, mesmo que temporariamente.
- Não modifique os fusíveis ou as caixas de fusíveis.



## NOTA

### ■ Antes de substituir os fusíveis

Solicite a identificação da causa da sobrecarga elétrica e o respectivo reparo em uma Concessionária Autorizada Lexus assim que possível.

## Lâmpadas

**Se alguma das lâmpadas queimar, ela deve ser substituída por uma Concessionária autorizada Lexus.**

### ■ Luzes de LED

As luzes seguintes são compostas por diversos LEDs. Se algum LED queimar, providencie a troca da lâmpada em uma Concessionária Autorizada Lexus.

### ■ Condensação interna nas lentes

Formação de condensação temporária no interior das lentes dos faróis não significa impropriedade. Contate uma Concessionária Autorizada Lexus para informações adicionais nas condições abaixo:

- Gotas grandes de água são formadas no interior das lentes.
- Depósito de água no interior dos faróis.

**10-1. Informações essenciais**

Sinalizadores de emergência 390

Se for necessário parar o veículo em uma emergência ..... 390

Se o veículo ficar preso em enchente ..... 391

**10-2. Medidas a serem tomadas em caso de emergência**

Se for necessário rebocar o veículo ..... 392

Se você achar que algo está errado ..... 397

Se um indicador de advertência acender ou se um alarme de advertência soar ..... 398

Se uma mensagem de advertência for exibida ..... 406

Se um pneu estiver furado ..... 411

Se não houver partida do sistema híbrido ..... 412

Se você perder as chaves ..... 413

Quando não for possível abrir a tampa do tanque de combustível ..... 414

Se a Smartkey não funcionar corretamente ..... 414

Se a bateria de 12 volts estiver descarregada ..... 417

Se o veículo superaquecer .... 423

Se o veículo atolar ..... 427

**10-3. Assistência 24 horas**

Lexus Total Assistance ..... 428

Condições gerais ..... 428

Como acionar o Lexus Total Assistance ..... 429

Serviços ..... 430

Serviços adicionais ..... 434

Exclusões ..... 435

## Sinalizadores de emergência

Utilize os sinalizadores de emergência para alertar os outros motoristas caso seja necessário parar o veículo na pista devido a falha, etc.

### Instruções de acionamento

Pressione o interruptor para acionar todos os sinalizadores.

Para desativá-las, pressione novamente o interruptor.

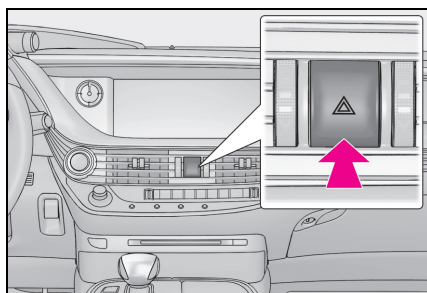

### ■ Sinalizadores de emergência

- Se os sinalizadores de emergência forem utilizados durante um longo período enquanto o sistema híbrido não estiver funcionando (enquanto o indicador "READY" não estiver aceso) a bateria de 12 volts poderá descarregar.

- Se algum dos airbags deflagrar (inflar) ou se houver um forte impacto traseiro, os sinalizadores de emergência ligarão automaticamente.

Os sinalizadores de emergência desligarão automaticamente após funcionar por aproximadamente por 20 minutos. Para desligar os sinalizadores de emergência manualmente, pressione o interruptor duas vezes.

(Os sinalizadores de emergência podem não ligar automaticamente dependendo da força de impacto e das condições da colisão)

## Se for necessário parar o veículo em uma emergência

Apenas em uma emergência, como por exemplo, se for impossível parar o veículo da maneira convencional, pare o veículo de acordo com o seguinte procedimento:

### Ao parar o veículo

- 1 Pressione constante e firmemente o pedal de freio com ambos os pés.

Não bombeie o pedal de freio repetidamente, pois isto aumentará o esforço necessário para diminuir a velocidade do veículo.

- 2 Posicione a alavanca de mudança de marchas em N.

▶ Se a posição da alavanca de mudança de marchas for colocada em N

- 3 Após reduzir a velocidade, pare o veículo em um local seguro fora da pista.

- 4 Pare o sistema híbrido.

▶ Se não for possível mover a alavanca de mudança de marchas para a posição N

- 3 Mantenha o pedal de freio pressionado com ambos os pés para que a velocidade do veículo seja reduzida o máximo possível.

- 4 Para interromper o sistema híbrido, pressione e mantenha pressionado o botão de partida por 2 segundos ou mais, ou pressione-o breve-



mente por 3 vezes ou mais consecutivamente.

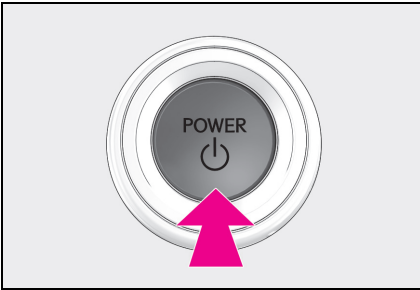

- 5 Pare o veículo em um local seguro fora da estrada.

### ⚠️ ATENÇÃO

#### ■ Caso seja necessário desligar o sistema híbrido durante a condução

A assistência do volante de direção não estará disponível, fazendo com que o volante de direção fique mais pesado que o normal para esterçá-lo. Desacelere o máximo possível antes de desligar o sistema híbrido.

## Se o veículo ficar preso em enchente

Caso o veículo esteja submerso em água, mantenha a calma e adote os seguintes procedimentos.

- Primeiro remova o cinto de segurança.
- Se for possível abrir a porta, abra-a e saia do veículo.
- Se não for possível abrir a porta, abra a janela usando o interruptor de energia da janela e saia do veículo pela janela.
- Se não for possível abrir a janela usando o interruptor do vidro elétrico, mantenha a calma, aguarde o nível de água no interior do veículo diminuir até o ponto em que a pressão da água no interior do veículo seja igual à pressão da água no exterior do veículo e, então, abra a porta e saia do veículo.

### ⚠️ ATENÇÃO

#### ■ Usando um martelo de emergência\* para fugas de emergência

As janelas traseiras deste veículo podem ser estilhaçadas usando um martelo de emergência\* usado para fugas de emergência. Porém, uma vez que o para-brisa e as janelas laterais dianteiras e traseiras são vidros laminados, eles não podem ser estilhaçados por um martelo de emergência\*.

\* Em contato com sua Concessionária Autorizada Lexus ou com o fabricante de acessórios de pós-vendas para obter mais informações sobre martelos de emergência.

**⚠️ ATENÇÃO****■ Fugindo do veículo pela janela**

Há casos em que não é possível fugir do veículo pela janela devido à posição do banco, biotipo do passageiro etc. Ao usar um martelo de emergência, atente para a posição do seu banco e o tamanho da abertura da janela para garantir que a abertura esteja acessível e seja grande o suficiente para fugir.

**Se for necessário rebocar o veículo**

Se houver necessidade de rebocar o veículo, recomendamos que o procedimento seja feito por uma **Concessionária Autorizada Lexus** ou por um **serviço de rebocamento especializado**, usando um caminhão com sistema de levantamento das rodas ou um caminhão com plataforma.

Use um sistema de corrente de segurança em toda operação de rebocamento e observe toda legislação federal/estadual e local.

**⚠️ ATENÇÃO**

Observe as seguintes precauções. A negligência poderá resultar em ferimentos graves ou fatais.

**■ Ao rebocar o veículo**

Certifique-se de transportar o veículo com todas as quatro rodas levantadas do chão. Se veículo for rebocado com os pneus em contato com o chão, o conjunto de tração e as peças relacionadas podem ser danificados; um acidente pode ocorrer devido a troca da direção do veículo ou a eletricidade gerada pela operação do motor pode ocasionar incêndio, dependendo da natureza do dano ou da falha.

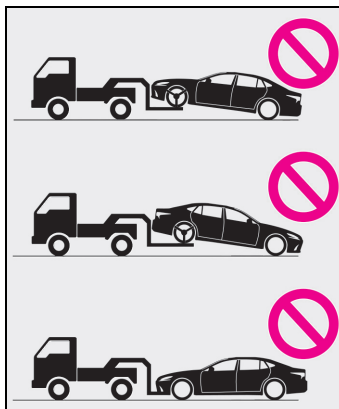

 **ATENÇÃO**
**■ Durante o rebocamento**

- Ao rebocar usando cabos ou correntes, evite partidas repentinas, etc., que apliquem força excessiva nos olhais de reboque, cabos ou correntes. Os olhais, cabos ou correntes de reboque podem ser danificados, seus fragmentos podem atingir pessoas e causar ferimentos graves.
- Certifique-se de desativar todas as funções do controle de altura do veículo da suspensão de ar modulado eletronicamente. Caso contrário, a altura do veículo pode mudar e parte do seu corpo pode ficar presa embaixo do veículo, causando possíveis ferimentos. (→P.253)
- Não desligue o botão de partida. Isto poderá causar um acidente pois as rodas traseiras serão travadas pela trava de estacionamento. Além disso, há a possibilidade de travamento do volante de direção, o que impedirá a sua operação.

**■ Instalação dos olhais de rebocamento no veículo**

Certifique-se de que os olhais de rebocamento estejam instalados firmemente. Caso não estejam instalados firmemente, os olhais podem soltar-se durante o reboque.

 **NOTA**
**■ Para evitar danos no veículo ao rebocar usando um caminhão com sistema de levantamento das rodas**

- Não reboque o veículo pela parte traseira se o botão de partida estiver desligado. A trava do mecanismo de direção não é forte o bastante para manter as rodas dianteiras em linha reta.

- Ao levantar o veículo, mantenha a altura livre da pista adequada para o rebocamento na extremidade oposta do veículo levantado. Sem a folga adequada, o veículo pode ser danificado durante o reboque.

**■ Para evitar danos ao veículo ao rebocar com um caminhão de tipo guincho**

Não reboque usando um caminhão tipo guincho, seja pela extremidade dianteira ou traseira.

**■ Para evitar danos ao veículo durante um rebocamento de emergência**

Não fixe os cabos ou correntes nos componentes da suspensão.

**Situações em que não é possível realizar seu reboque usando um outro veículo**

Nas seguintes situações, não é possível realizar seu reboque usando um outro veículo por meio de cabos ou correntes devido ao possível travamento das rodas traseiras através da trava de estacionamento. Entre em contato com sua Concessionária Autorizada Lexus ou um serviço de reboque comercial.

- Há um mau funcionamento no sistema de controle da alavanca de mudança de marchas. (→P.174, 406)
- Há um mau funcionamento no sistema do imobilizador. (→P.76)
- Há uma falha na Smart Entry & Start. (→P.414)
- A bateria de 12 volts do veículo está descarregada. (→P.417)

### Situações em que é necessário entrar em contato com as Concessionárias Autorizadas Lexus antes de rebocar o veículo

As situações a seguir poderão evidenciar um problema na transmissão. Antes do reboque, entre em contato com sua Concessionária Autorizada Lexus ou um serviço de reboque comercial.

- A mensagem de advertência do sistema híbrido é exibida no computador de bordo colorido e o veículo não se move.
- O veículo produz ruídos anormais.

### Rebocamento com um caminhão tipo guincho

Para evitar danos à carroçaria, não faça o rebocamento com um caminhão tipo guincho.

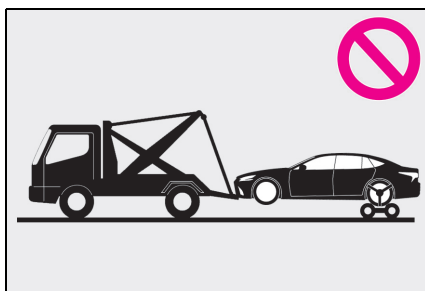

### Rebocamento através de caminhão com sistema de levantamento das rodas

- ▶ Pela extremidade dianteira

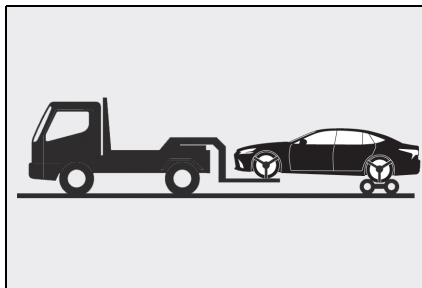

Use um carrinho de rebocamento sob as rodas traseiras.

- ▶ Pela extremidade traseira

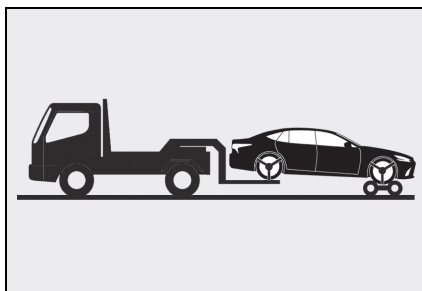

Use um carrinho de rebocamento sob as rodas dianteiras.

### Utilizando um caminhão com plataforma

Se o veículo for transportado por um caminhão com plataforma, o seu veículo deverá ser amarrado nos pontos indicados na ilustração.

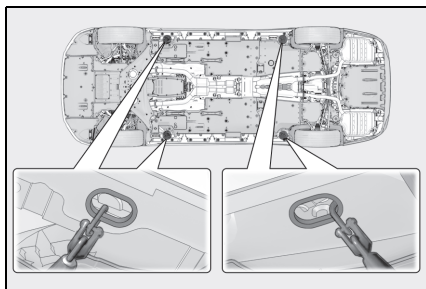

Se forem usadas correntes ou cabos para amarrar o veículo, os ângulos sombreados em preto deverão ser de 45°.

Não aperte excessivamente as amarrações caso contrário o veículo pode ser danificado.

Certifique-se de desativar todas as funções do controle de altura do veículo da suspensão de ar modulado eletronicamente. Caso contrário, a altura do veículo poderá ser alterada e o veículo poderá ser danificado. (→P.253)

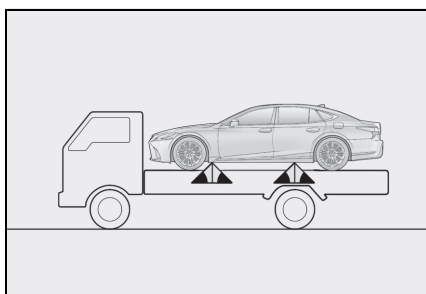

### Rebocamento de emergência

Se em uma emergência não houver disponibilidade de um caminhão de reboque, o veículo poderá ser rebocado temporariamente usando cabos ou correntes fixados nos olhais de rebocamento de emergência. Isso só

deverá ser feito em pistas pavimentadas durante percursos de no máximo 80 km em velocidade de até 30 km/h. O motorista deve estar no veículo para esterçar e acionar os freios. As rodas do veículo, conjunto de tração, eixos, direção e freios devem estar em boas condições.

### Procedimento de rebocamento de emergência

Para rebocar um veículo através de outro, o olhal de rebocamento deve ser instalado no veículo que será rebocado. Instale o olhal de rebocamento seguindo os seguintes procedimentos.

- 1 Remova a chave de fenda Phillips e o olhal de rebocamento.

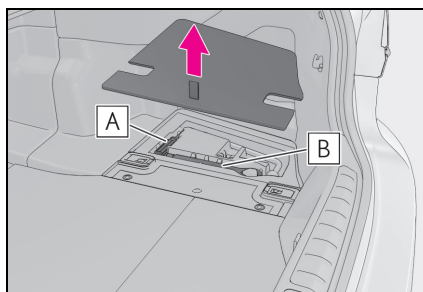

**A** Chave de fenda Phillips

**B** Olhal de rebocamento

- 2 Remova a tampa do olhal de rebocamento com uma chave de fenda.

Para proteger a carroceria, coloque um pano entre a chave de fenda e a carroce-

ria, conforme mostrado na ilustração.

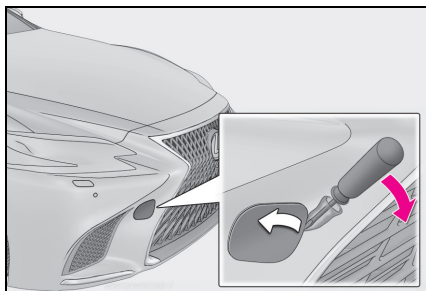

- 3** Introduza o olhal de reboque no orifício e aperte parcialmente com a mão.

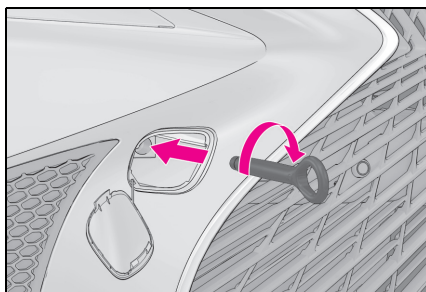

- 4** Aperte firmemente o olhal de reboque usando uma Chave de fenda Phillips ou uma barra de metal rígida.

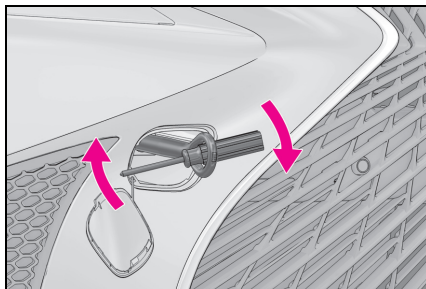

- 5** Fixe firmemente os cabos e correntes ao olhal de reboque.

Tenha cuidado para não danificar a carroçaria do veículo.

- 6** Entre no veículo a ser rebocado e ligue o Sistema Híbrido.

Se não houver partida do sistema híbrido, coloque o botão de partida no modo LIGADO.

- 7** Coloque a alavanca de mudança de marchas em N e libere o freio de estacionamento.

#### ■ Durante o rebocamento

Se o Sistema Híbrido estiver desligado, a assistência elétrica para os freios e a direção não funcionarão, dificultando o estacionamento e a frenagem.

## Se você achar que algo está errado

Se identificar algum dos sintomas abaixo, seu veículo provavelmente exigirá ajustes ou reparos. Contate uma Concessionária Autorizada Lexus assim que possível.

### Sintomas visíveis

- O fluido vaza por baixo do veículo. (O gotejamento de água originado do ar-condicionado após o uso é normal.)
- Pneus baixos ou desgaste irregular dos pneus
- O ponteiro do medidor de temperatura do líquido de arrefecimento do motor indicando sempre acima do normal.

### Sintomas audíveis

- Alterações no ruído do escapamento
- Rangido excessivo dos pneus nas curvas
- Ruídos estranhos relacionados ao sistema da suspensão
- Batidas ou outros ruídos relacionados ao sistema híbrido

### Sintomas operacionais

- Motor falhando, dando trancos ou funcionamento áspero

- Perda considerável de potência
- O veículo puxa fortemente para um lado ao aplicar os freios
- O veículo puxa fortemente para um lado ao conduzir em uma estrada nivelada
- Perda da efetividade dos freios, freios esponjosos, pedal quase toca o assoalho

## Se um indicador de advertência acender ou se um alarme de advertência soar

Calmente execute as ações abaixo se uma dos indicadores de advertência acender ou piscar. Se a luz acender ou piscar, mas em seguida apagar, isso não significa necessariamente uma falha no sistema. Entretanto, se isso persistir, providencie a inspeção do veículo em uma Concessionária Autorizada Lexus.

## Medidas para as luzes e os alarmes de advertência

### ■ Indicador de advertência do sistema de freio (alarme sonoro)

Indicador de advertência	Detalhes/Ações
 (vermelho)	<p>Indica que:</p> <ul style="list-style-type: none"> <li>● O nível do fluido de freio está baixo; ou</li> <li>● O sistema de freio apresenta falha de funcionamento</li> </ul> <p>→ <b>Pare imediatamente o veículo em um local seguro e contate uma Concessionária Autorizada Lexus. Continuar dirigindo poderá ser perigoso.</b></p> <p>Indica que as pastilhas de freio estão desgastadas (apenas as pastilhas do lado direito podem ser detectadas)</p> <p>→ <b>Providencie a inspeção do veículo em uma Concessionária Autorizada Lexus.</b></p>

### ■ Indicador de advertência do sistema de freio (alarme sonoro)

Indicador de advertência	Detalhes/Ações
 (amarelo)	<p>Indica uma falha no:</p> <ul style="list-style-type: none"> <li>● Sistema de frenagem regenerativa;</li> <li>● Sistema de freios controlados eletronicamente; ou</li> <li>● Sistema do freio de estacionamento</li> </ul> <p>→ <b>Providencie imediatamente a inspeção do veículo em uma Concessionária Autorizada Lexus.</b></p>

### ■ Indicador de advertência de alta temperatura do líquido de arrefecimento\* alarme de advertência

Indicador de advertência	Detalhes/Ações
	<p>Indica que a temperatura do líquido de arrefecimento do motor está muito alta</p> <p>→ <b>Pare imediatamente o veículo em um local seguro. Método de manuseio (→P.423)</b></p>

\*: Essa luz acende no computador de bordo.



### ■ Indicador de advertência de superaquecimento do Sistema Híbrido\* (alarme)

Indicador de advertência	Detalhes/Ações
	Indica que o sistema híbrido superaqueceu → <b>Pare o veículo em um local seguro.</b> <b>Método de manuseio</b> (→P.424)

\* : Essa luz acende no computador de bordo.

### ■ Indicador de advertência do sistema de freio\* (alarme de advertência)

Indicador de advertência	Detalhes/Ações
	Indica falha no sistema de carga do veículo → <b>Pare imediatamente o veículo em um local seguro e contate uma Concessionária Autorizada Lexus.</b>

\* : Essa luz acende no computador de bordo.

### ■ Indicador de advertência da bateria de tração baixa\* (alarme)

Indicador de advertência	Detalhes/Ações
	Indica que a carga da bateria híbrida (bateria de tração) ficou baixa, pois a posição de marcha foi mantida em N por muito tempo → <b>Como a bateria híbrida (bateria de tração) não pode ser carregada quando a posição de marcha N estiver selecionada, ao manter o veículo parado por muito tempo, mude a posição de marcha para P.</b> → <b>Se o indicador "READY" não estiver aceso, mude a posição de marcha para P e reinicie o sistema híbrido.</b>

\* : Essa luz acende no computador de bordo.

### ■ Indicador de advertência de baixa pressão do óleo do motor\* (alarmes de advertência)

Indicador de advertência	Detalhes/Ações
	Indica que a pressão do óleo do motor está baixa demais → <b>Pare imediatamente o veículo em um local seguro e contate uma Concessionária Autorizada Lexus.</b>

\* : Essa luz acende no computador de bordo.

### ■ Indicadora de falha (alarme de advertência)

Indicador de advertência	Detalhes/Ações
	<p>Indica uma falha no:</p> <ul style="list-style-type: none"> <li>● sistema híbrido;</li> <li>● sistema de controle eletrônico do motor;</li> <li>● Sistema de controle eletrônico do acelerador;</li> <li>ou</li> <li>● sistema de controle eletrônico da transmissão híbrida</li> </ul> <p>→ <b>Pare imediatamente o veículo em um local seguro e contate uma Concessionária Autorizada Lexus.</b></p>

### ■ Indicador de advertência do sistema de airbags (alarme de advertência)

Indicador de advertência	Detalhes/Ações
	<p>Indica uma falha no:</p> <ul style="list-style-type: none"> <li>● Sistema de airbag;</li> <li>● Sistema de classificação do ocupante no banco dianteiro do passageiro; ou</li> <li>● Sistema do pré-tensionador do cinto de segurança</li> </ul> <p>→ <b>Providencie imediatamente a inspeção do veículo em uma Concessionária Autorizada Lexus.</b></p>

### ■ Indicador de advertência do Pop up hood (alarme de advertência)

Indicador de advertência	Detalhes/Ações
	<p>Indica que o sistema do Pop up hood foi acionado</p> <p>→ <b>O sistema do Pop up hood não pode ser reutilizado se já tiver sido acionado. Providencie a substituição por uma Concessionária Autorizada Lexus.</b></p> <p>Indica uma falha no sistema do Pop up hood</p> <p>→ <b>Providencie imediatamente a inspeção do veículo em uma Concessionária Autorizada Lexus.</b></p>

### ■ Indicador de advertência do ABS (alarme de advertência)



Indicador de advertência	Detalhes/Ações
	<p>Indica uma falha no:</p> <ul style="list-style-type: none"> <li>● O ABS; ou</li> <li>● Sistema de Assistência de Freio</li> </ul> <p>→ <b>Providencie imediatamente a inspeção do veículo em uma Concessionária Autorizada Lexus.</b></p>

■ **Indicador de advertência do Sistema de Sobreposição do Freio/indicador de advertência do Controle de Tração (alarme de advertência)**

Indicador de advertência	Detalhes/Ações
	<p>Se um alarme soar:</p> <ul style="list-style-type: none"> <li>● O Sistema de Sobreposição do Freio está falhando</li> <li>● Controle de Tração está funcionando; ou</li> <li>● O Controle de Tração está falhando</li> </ul> <p>→ <b>Siga as instruções exibidas no computador de bordo.</b></p> <p>Quando um alarme não soar:</p> <p>Sistema de Sobreposição do Freio em operação</p> <p>→ <b>Solte o pedal do acelerador e pise no pedal de freio.</b></p>

\* : Essa luz acende no computador de bordo.

■ **indicador de advertência do sistema de direção eletroassistida (alarme de advertência)**

Indicador de advertência	Detalhes/Ações
 (vermelho)	<p>Indica uma falha no sistema Direção Elétrica Assistida (EPS)</p> <p>→ <b>Providencie imediatamente a inspeção do veículo em uma Concessionária Autorizada Lexus.</b></p>
ou	
 (amarelo)	



■ **Indicador de advertência de baixo nível de combustível**

Indicador de advertência	Detalhes/Ações
	<p>Indica que a quantidade de combustível restante no reservatório é de aproximadamente 13 L ou menos</p> <p>→ <b>Reabasteça o veículo.</b></p>

■ **Luz de aviso do cinto de segurança do motorista e do passageiro dianteiro (alarme de advertência)\*<sup>1,2</sup>**

Indicador de advertência	Detalhes/Ações
	<p>Avisa o motorista e/ou o passageiro no banco dianteiro para colocar os cintos de segurança</p> <p>→ <b>Trave o cinto de segurança.</b></p> <p>Se o banco do passageiro dianteiro estiver ocupado, o cinto de segurança do banco também precisa ser afivelado para que o indicador de advertência (alarme) apague.</p>

■ **Luz de aviso do cinto de segurança dos passageiros traseiros\*<sup>1</sup> (alarme de advertência)\*<sup>2</sup>**

Indicador de advertência	Detalhes/Ações
 REAR	<p>Alerta os passageiros traseiros para colocar os cintos de segurança</p> <p>→ <b>Trave o cinto de segurança.</b></p>
ou	
	

\*<sup>1</sup>: Essa luz acende no painel central.

\*2: Alarme de advertência do cinto de segurança do passageiro dianteiro:  
O alarme de advertência do cinto de segurança dos passageiros traseiros soa para alertá-los que o cinto de segurança não está travado. Se o cinto de segurança estiver desativado, o alarme soa de modo intermitente por um determinado período de tempo depois que o cinto de segurança for afivelado e desativado e o veículo atingir uma determinada velocidade.

### ■ Indicador de advertência de pressão dos pneus

Indicador de advertência	Detalhes/Ações
	<p>Quando a luz acender após piscar durante 1 minuto: Falha no sistema de advertência de pressão dos pneus → <b>Providencie a inspeção do sistema por uma Concessionária Autorizada Lexus.</b></p> <p>Quando a luz acender: Baixa pressão de inflagem dos pneus como ● Causas naturais ● Pneu furado → <b>Pare imediatamente o veículo em um local seguro. Método de manuseio (→P.404)</b></p>

### ■ Indicador LDA (alarme)

Indicador de advertência	Detalhes/Ações
 (laranja)	<p>Indica uma falha no Alerta de Desvio de Faixa (LDA) → <b>Siga as instruções exibidas no computador de bordo. (→P.226)</b></p>

### ■ Indicador de DESLIGAMENTO do Sensor de Estacionamento (alarme de advertência)

Indicador de advertência	Detalhes/Ações
	<p>Indica uma falha na função Sensor de Estacionamento → <b>Providencie imediatamente a inspeção do veículo em uma Concessionária Autorizada Lexus.</b></p> <p>Indica que o sistema está temporariamente indisponível, possivelmente devido ao sensor estar sujo. → <b>Siga as instruções exibidas no computador de bordo. (→P.243)</b></p>

### ■ Indicador de advertência do PCS

Indicador de advertência	Detalhes/Ações
 (Pisca ou Ilumina)	<p>Se um alarme disparar ao mesmo tempo:</p> <p>Indica que ocorreu uma falha de funcionamento no PCS (Sistema Pré-colisão).</p> <p>→ <b>Providencie imediatamente a inspeção do veículo em uma Concessionária Autorizada Lexus.</b></p> <p>Quando um alarme não soar:</p> <p>○ Sistema de Segurança Pré-colisão (PCS) ficou temporariamente indisponível. Pode ser necessário executar uma correção.</p> <p>→ <b>Siga as instruções exibidas no computador de bordo. (→P.209, 408)</b></p> <p>Se o Sistema de Segurança Pré-colisão (PCS) ou o sistema Controle de Estabilidade do Veículo (VSC) estiver desabilitado, o indicador de advertência do PCS acenderá.</p> <p>→ <b>P.218</b></p>

### ■ Indicador de patinação

Indicador de advertência	Detalhes/Ações
	<p>Indica uma falha no:</p> <ul style="list-style-type: none"> <li>● Sistema VSC;</li> <li>● Sistema TRC;</li> <li>● Sistema da Assistência de Freio (BA)</li> <li>● Sistema de VGRS ou</li> <li>● Sistema de DRS</li> </ul> <p>→ <b>Providencie imediatamente a inspeção do veículo em uma Concessionária Autorizada Lexus.</b></p>

### ■ Indicador do freio de estacionamento (alarme)

Indicador de advertência	Detalhes/Ações
 (pisca)	<p>Indica uma falha no sistema do freio de estacionamento</p> <p>→ <b>Providencie imediatamente a inspeção do veículo em uma Concessionária Autorizada Lexus.</b></p>

### ■ Indicador de brake hold acionado (alarme de advertência)

Indicador de advertência	Detalhes/Ações
 (pisca)	<p>Indica uma falha no Brake hold</p> <p>→ <b>Providencie imediatamente a inspeção do veículo em uma Concessionária Autorizada Lexus.</b></p>

## ■ Indicador de advertência principal (alarme de advertência)

Indicador de advertência	Detalhes/Ações
	Um alarme irá soar e o indicador de advertência irá acender ou piscar para indicar que o sistema de advertência principal detectou uma falha. → P.406

### ■ Alarme de advertência

Em alguns casos, o alarme poderá não ser ouvido devido a um local barulhento ou ao som do áudio.

### ■ Sensor de detecção do passageiro dianteiro, aviso de uso do cinto de segurança e alarme de advertência

- Se houver bagagem no banco do passageiro dianteiro, o sensor de detecção do passageiro dianteiro pode fazer o indicador de advertência piscar e o alarme soar, mesmo que não haja passageiro no banco.
- Se uma almofada for colocada no banco, o sensor poderá não detectar o passageiro, e o indicador de advertência poderá não funcionar corretamente.

### ■ Se a luz indicadora de falha acender durante a condução

Em alguns modelos, a luz indicadora de falha acenderá se o tanque de combustível estiver totalmente vazio. Se o tanque de combustível estiver vazio, reabasteça o veículo imediatamente. A luz indicadora de falha apagará após várias partidas/desligamentos.

Se a luz indicadora de falha não apagar, entre em contato com uma Concessionária Autorizada Lexus assim que possível.

### ■ Indicador de advertência do sistema de direção eletroassistida (alarme de advertência)

Quando a carga da bateria de 12 volts for

insuficiente ou a tensão cair temporariamente, o indicador de advertência do sistema de direção eletroassistida poderá acender e o alarme de advertência poderá soar.

### ■ Quando o indicador de advertência de pressão dos pneus acender

Inspeccione os pneus para verificar se o pneu está furado.

Se um pneu estiver furado: →P.411

Se nenhum desses pneus estiver perfurado: Desligue o interruptor, depois coloque-o no modo ON (LIGADO). Verifique se o indicador de advertência de pressão acende ou pisca.

- ▶ Se o indicador de advertência da pressão dos pneus piscar por aproximadamente 1 minuto e permanecer ligado

Pode haver uma falha no sistema de advertência de pressão dos pneus. Providencie imediatamente a inspeção do veículo em uma Concessionária Autorizada Lexus.

- ▶ Se o indicador de advertência de pressão dos pneus acender
  - 1 Após a redução suficiente de temperatura dos pneus, verifique a pressão de inflagem de cada pneu e ajuste-os ao nível especificado.
  - 2 Se o indicador de advertência não desligar mesmo após alguns minutos, verifique se a pressão de inflagem de cada pneu está no nível especificado e realize a inicialização. (→P.371)

### ■ O indicador de advertência de pressão dos pneus poderá acender devido a causas naturais

O indicador de advertência de pressão dos pneus poderá acender devido a causas naturais, como vazamentos de ar e mudanças na pressão de inflagem do pneu causadas pela temperatura. Nesse caso, o ajuste da pressão de inflagem apagará o indicador de advertência (após alguns minutos).

■ **Condições nas quais o sistema de advertência de pressão dos pneus poderá não funcionar adequadamente**

→P.370



**ATENÇÃO**

■ **Se as luzes do sistema de freio e do ABS permanecerem acesas**

Pare seu veículo em local seguro imediatamente e contate sua Concessionária Autorizada Lexus.

O veículo se tornará extremamente instável durante a frenagem e o sistema ABS poderá falhar, o que pode causar um acidente e resultar em ferimentos graves ou fatais.

■ **Quando o indicador de advertência do sistema de direção eletroassistida acender**

Quando a luz acender na cor amarela, a assistência na direção elétrica está limitada. Quando a luz acende em vermelho, a assistência à direção elétrica é perdida e as operações de manuseio do volante se tornam extremamente pesadas.

Quando as operações do volante forem mais pesadas que o normal, segure o volante com firmeza e opere-o utilizando mais força que o normal.

■ **Se o indicador de advertência de pressão dos pneus acender**

Certifique-se de observar as precauções a seguir.

A negligência pode resultar na perda do controle do veículo, causando ferimentos graves ou fatais.

- Desacelere até a velocidade mais baixa apropriada assim que possível. Não dirija acima de 80 km/h.
- Verifique e ajuste a pressão de inflagem do pneu imediatamente.

● Se o indicador de advertência de pressão dos pneus acender mesmo após ter efetuado o ajuste da pressão de inflagem, é provável que o pneu tenha furado. Providencie a substituição do pneu em uma Concessionária Autorizada Lexus mais próxima.

● Evite manobras e frenagens bruscas. Caso veja deterioração dos pneus do veículo, você pode perder o controle do volante e dos freios.

■ **Se uma explosão de pneu ou vazamento de ar repentino acontecer**

O sistema de advertência de pressão dos pneus pode não ser ativado imediatamente.



**NOTA**

■ **Para garantir que o sistema de advertência de pressão dos pneus opere corretamente**

Não instale pneus com especificações ou marcas diferentes, pois o sistema de advertência de pressão dos pneus poderá não funcionar adequadamente.

## Se uma mensagem de advertência for exibida

O computador de bordo colorido apresenta advertências de falhas no sistema, operações realizadas de forma incorreta e mensagens que indicam a necessidade de revisão periódica. Quando uma mensagem for apresentada, execute o procedimento de correção adequado à mensagem.

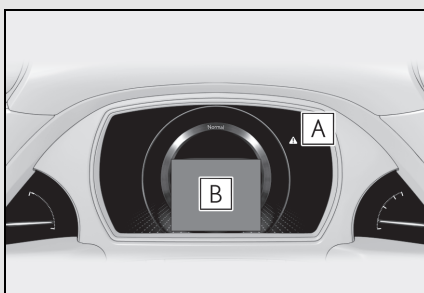

### A Indicador de advertência principal

O indicador de advertência principal também acenderá ou piscará quando uma mensagem estiver sendo apresentada no computador de bordo.

A localização do indicador de advertência pode diferir dependendo do destino do veículo.

### B Computador de bordo colorido

Siga as instruções da mensagem no computador de bordo colorido.

Se qualquer uma das mensagens de advertência for exibida novamente após a execução de ações apropriadas, entre em contato com uma Concessionária Autorizada Lexus.

## Mensagens e advertências

As luzes e os alarmes de advertência funcionam como descrito abaixo, dependendo do conteúdo da mensagem. Se a mensagem indicar a necessidade de inspeção por uma concessionária, providencie imediatamente a inspeção do veículo pela Concessionária Autorizada Lexus.

	Alarm e de advertência*	Advertência
Acende	Soa	Indica uma situação importante, como quando há uma irregularidade no funcionamento de um sistema relacionado à condução, ou que poderá haver perigo se o procedimento de correção não for realizado
Pisca	Soa	Indica uma situação, como quando há a possibilidade de perigo ou de danos ao veículo
Acende	Não soa	Indica uma condição, como uma irregularidade no funcionamento de componentes elétricos, a condição dos mesmos, ou a necessidade de revisão periódica
Pisca	Não soa	Indica uma situação, como quando uma operação foi realizada de forma incorreta, ou indica como realizar uma operação de forma correta



- Em algumas situações, o indicador de advertência principal e o alarme de advertência podem não funcionar conforme especificados. Nesse caso, siga as instruções exibidas na mensagem de advertência.
- Se um indicador de advertência acender ou piscar no mesmo tempo que a mensagem de advertência for exibida, execute a correção conforme o indicador de advertência. (→P.398)

\* : Um alarme soará na primeira vez em que a mensagem for apresentada no computador de bordo colorido.

### ■ Mensagens de advertência

As mensagens de advertência explicadas abaixo podem diferir das mensagens reais, de acordo com as condições da operação e as especificações do veículo.

#### ■ Alarme de advertência

Em alguns casos, o alarme poderá não ser ouvido devido a um local barulhento ou ao som do áudio.

#### ■ Se a mensagem "Engine Oil Level Low Add or Replace" (Baixo Nível de Óleo do Motor, Adicionar ou Substituir) for exibida

O nível do óleo do motor está baixo. Verifique o nível de óleo do motor e adicione, se necessário.

Essa mensagem pode aparecer se o veículo parar em um declive. Mova o veículo para uma superfície plana e verifique se a mensagem desaparece.

#### ■ Se a mensagem "Hybrid System Stopped Steering Power Low" (Baixa Direção Eletroassistida Interrompida pelo Sistema Híbrido) for exibida

Essa mensagem é exibida se o sistema híbrido for interrompido durante a condução.

Se o volante de direção tornar-se mais pesado do que o normal durante a condução, segure-o firmemente e manuseie-o usando mais força do que o habitual.

#### ■ Se for exibido "Potência de saída reduzida do sistema híbrido superaquecido"

Essa mensagem pode ser exibida ao dirigir sob condições severas de operação. (Por exemplo, ao dirigir em um longo aclive íngreme.)

Método de tratamento: →P.423

#### ■ Se "Warming Up Maximum Vehicle Speed:110 km/h" (Aumento de Temperatura Durante Velocidade Máxima do Veículo: 110 km/h) for exibida

A transmissão está sendo aquecida e o veículo não está apto a ser dirigido acima de 110 km/h. Aguarde até que a transmissão aqueça.

#### ■ Se "Stop the Vehicle in a Safe Place Shift to P position" (Pare o Veículo em um Local Seguro. Mude para a posição P) for exibida

Pode haver uma falha no sistema híbrido ou a posição da alavanca de mudança de marchas pode ser alterada para N por um longo período. Imediatamente, pare o veículo e entre em contato com uma Concessionária Autorizada Lexus.

#### ■ Se "Traction Battery Needs to be Protected Refrain From the Use of N Position" (Bateria de Tração Precisa ser Protegida. Evite o Uso da Posição N) for exibida

Essa mensagem pode ser exibida quando a posição da alavanca de mudança de marchas estiver em N.

Como a bateria híbrida (bateria de tração) não pode ser carregada enquanto a posição de marcha estiver em N, ao manter o veículo parado por muito tempo, mude a posição de marcha para P.

- **Se a mensagem "Traction Battery Needs to be Protected Shift into P to Restart" (Bateria de Tração Precisa ser Protegida. Mude para P para Reinicializar) for exibida**

Esta mensagem é exibida quando a carga da bateria híbrida (bateria de tração) estiver extremamente baixa porque o veículo foi deixado com a posição de marcha N selecionada por algum tempo.

Ao operar o veículo, coloque a marcha em P e reinicie o sistema híbrido.

- **Se a mensagem "Shift Is in N Release Accelerator Before Shifting" (Alavanca em N. Libere o Acelerador Antes de Mudar) for exibida**

O pedal do acelerador foi pressionado quando a posição da alavanca de mudança de marchas está em N.

Solte o pedal do acelerador e coloque a posição da alavanca de mudança de marchas em D ou R.

- **Se a mensagem "Depress Brake When Vehicle Is Stopped Hybrid System May Overheat" (Pressione o Freio Quando o Veículo Está Parado. Sistema Híbrido Pode Superaquecer) for exibida**

A mensagem pode se apresentada quando o pedal do acelerador for pressionado para segurar o veículo enquanto ele estiver parado em um acive etc. O sistema híbrido pode superaquecer. Solte o pedal do acelerador e pise no pedal de freio.

- **Se a mensagem "Auto Power Off to Conserve Battery" (Desligamento Automático para Economizar Bateria) for exibida**

A alimentação foi desligada pela função de desligamento automático. Mantenha o sistema híbrido acionado por aproximadamente 5 minutos e recarregue a bateria de 12 volts da próxima vez em que for necessário reiniciá-lo.

- **Se a mensagem "Headlight System Malfunction Visit Your Dealer" (Falha no Sistema do Farol. Visite Sua Concessionária Autorizada Lexus) for exibida**

Os sistemas a seguir podem estar apresen-

tando falhas. Providencie imediatamente a inspeção do veículo em uma Concessionária Autorizada Lexus.

- O sistema de faróis de LED
- Sistema de nivelamento automático dos faróis;
- Farol Alto Automático (AHB)
- Indicador das Luzes de Nebolina Dianteira

- **Se a mensagem "Radar Cruise Control Unavailable See Owner's Manual" (Controle de Velocidade Adaptativo estiver indisponível Consulte o manual do proprietário)**

O Controle de Velocidade Adaptativo (ACC) ou sistema de controle de velocidade está suspenso temporariamente ou até que o problema exibido na mensagem ser solucionado. (causas e métodos de controle da situação: →P.209)

- **Se a mensagem "Radar Cruise Control Unavailable" (Controle de Velocidade Adaptativo indisponível) for exibida**

O Controle de Velocidade Adaptativo (ACC) não pode ser usado no momento. Utilize o sistema quando ele voltar a ficar disponível.

- **Se a mensagem "Front Camera Unavailable" (Câmera dianteira indisponível) ou "Front Camera Unavailable See Owner's Manual" (Câmera dianteira indisponível, Consulte o Manual do Proprietário) for exibida**

Os sistemas a seguir poderão ser suspensos até que o problema apresentado pela mensagem seja resolvido. (→P.209, 403)

- Sistema de Segurança Pré-colisão (PCS)
- Alerta de Desvio de Faixa (LDA)
- Controle de Velocidade Adaptativo (ACC)
- Farol Alto Automático (AHB)

- **Se a mensagem "Oil Maintenance Required Soon" (Revisão periódica do Óleo Necessária Em Breve) for exibida**

Indica que a troca do óleo do motor deve

ser programada.

Verifique e troque o óleo do motor se necessário. Após mudar o óleo do motor, certifique-se de reiniciar a mensagem. (→P.361)

■ **Se a mensagem "Oil Maintenance Required" (Revisão periódica do Óleo Necessária Em Breve) for exibida**

Indica que o óleo do motor deve ser trocado.

Verifique e troque o óleo do motor e o filtro de óleo na Concessionária Autorizada Lexus. Após mudar o óleo do motor, certifique-se de reiniciar a mensagem. (→P.361)

■ **Se a mensagem "Speed Limit Exceeded" (Limite de Velocidade Excedido) for exibida (em alguns modelos)**

A velocidade do veículo atingiu ou excedeu 120 km/h. Neste momento, um alarme também soar. O alarme vai parar após 6 segundos ou se você desacelerar para abaixo de 120 km/h. Reduza a velocidade do veículo.

■ **Se "Shift System Malfunction Driving Unavailable" (Falha no Sistema de Mudança de Marchas. Condução Indisponível) for exibida**

Há um mau funcionamento no sistema de controle da alavanca de mudança de marchas. Providencie imediatamente a inspeção do veículo em uma Concessionária Autorizada Lexus.

■ **Se uma mensagem indicando a necessidade do acionamento da alavanca de mudança de marchas for exibida**

Para evitar que a alavanca de mudança de marchas seja acionada incorretamente ou que o veículo mova de modo inesperado, uma mensagem que exige a alteração da posição da alavanca de mudança de marchas pode ser exibida no computador de bordo colorido. Nesse caso, siga a instrução da mensagem e mude a posição da alavanca de mudança de marchas.

■ **Se uma mensagem que indica a necessidade de ir até uma Concessionária Autorizada Lexus for exibida**

O sistema ou peça exibida no computador

de bordo colorido está apresentando falhas. Providencie imediatamente a inspeção do veículo em uma Concessionária Autorizada Lexus.

■ **Se uma mensagem que indica a necessidade de consultar o Manual do Proprietário for exibida**

● Se alguma das mensagens seguintes forem exibidas no computador de bordo colorido, siga as instruções.

- "Engine Coolant Temp High" (Alta Temperatura do Líquido de Arrefecimento do Motor) (→P.423)
- "Battery Low" (Bateria Baixa) (→P.417)
- "Transmission Fluid Temp High" (Alta Temperatura do Fluido da Transmissão) (→P.178)
- Se alguma das mensagens seguintes forem exibidas no computador de bordo colorido, isso pode indicar uma falha. Providencie imediatamente a inspeção do veículo em uma Concessionária Autorizada Lexus.
- "Shift System Malfunction" (Falha na Smart Entry & Start)
- "Shift System Malfunction" (Falha no Sistema de Mudança de Marchas)
- "P Switch Malfunction" (Falha na Mudança para a Marcha P)
- "Shift System Unavailable" (Sistema de Mudança de Marchas Indisponível)
- "Hybrid System Malfunction" (Falha no Sistema Híbrido)
- "Check Engine" (Verifique o Motor)
- "Hybrid Battery System Malfunction" (Falha no Sistema da Bateria Híbrida)
- "Accelerator System Malfunction" (Falha no Sistema do Acelerador)
- Se alguma das mensagens seguintes forem exibidas no computador de bordo colorido, isso pode indicar uma falha. Imediatamente, pare o veículo e entre em contato com uma Concessionária Autorizada Lexus.
- "Braking Power Low" (Baixa Potência de Frenagem)
- "Charging System Malfunction" (Falha do Sistema de Carga)
- "Oil Pressure Low" (Baixa Pressão do Óleo)
- Se alguma das mensagens seguintes for

exibida no computador de bordo colorido, o combustível do veículo pode ter acabado. Pare o veículo em um local seguro e, se o nível do combustível estiver baixo, reabasteça o veículo. (→P.72)

- "Hybrid System Stopped" (Sistema híbrido parado)
- "Engine stopped" (Motor parado)
- Se "Maintenance Required for Traction Battery Cooling Parts" (Revisão periódica Necessária para as Peças de Resfriamento da Bateria de Tração) for exibida, os filtros podem estar entupidos, os difusores da admissão de ar podem estar obstruídos, ou talvez exista uma folga no duto. Portanto, execute o seguinte procedimento de correção.
- Se os difusores da entrada de ar e os filtros da bateria híbrida (bateria de tração) estiverem sujos, realize o procedimento P.337 para limpá-los.
- Se a mensagem de advertência for exibida quando os difusores da admissão de ar e os filtros da bateria híbrida (bateria de tração) não estiverem sujos, realize a inspeção do veículo em uma Concessionária Autorizada Lexus.

**NOTA**

- Se a mensagem "High Power Consumption Partial Limit On AC/Heater Operation" (Elevado Consumo de Energia, Limite Parcial da Operação do AC/Aquecedor Ligado) for frequentemente exibida

Há uma possível falha relacionada ao sistema de carga ou a bateria de 12 volts pode estar se deteriorando. Providencie a inspeção do veículo em uma Concessionária Autorizada Lexus.

- Se a mensagem "Have Traction Battery Inspected" (Realizar Inspeção da Bateria de Tração) for exibida

Essa mensagem indica que pode haver a necessidade de realizar a inspeção ou a reposição da bateria híbrida (bateria de tração). Providencie para que o veículo seja inspecionado por sua Concessionária Autorizada Lexus imediatamente. Não continue a dirigir o veículo, pois o sistema híbrido pode não conseguir ser iniciado novamente.

## Se um pneu estiver furado

Seu veículo possui um pneu reserva temporário, mas você pode continuar a dirigir o veículo com os pneus com reforço lateral mesmo que algum deles murche.

Nesse caso, diminua a velocidade e dirija com cuidado extra.

## Pneus com reforço lateral

Leve seu veículo até uma Concessionária Autorizada Lexus ou revendedora autorizada de pneus assim que um pneu furar.

O veículo pode ser dirigido até 160 km, a uma velocidade abaixo de 80 km/h, após a indicador de advertência de pressão dos pneus acender. (→P.402)

Um pneu com reforço lateral tem uma marca  na parte lateral.

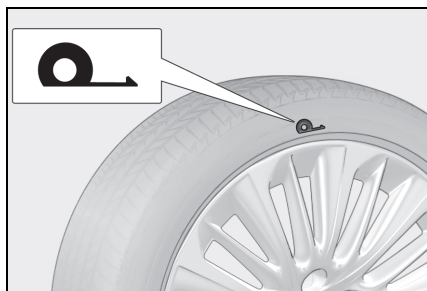

■ Em algumas condições (como em altas temperaturas)

Você não pode continuar a dirigir até 100 km.

■ Para informações detalhadas sobre pneus com reforço lateral

Consulte o manual da garantia do pneu.

## NOTA

### ■ Ao substituir os pneus

Ao remover ou instalar as rodas, os pneus ou a válvula e o transmissor de advertência de pressão dos pneus, entre em contato com a Concessionária Autorizada Lexus, já que a válvula e o transmissor de advertência de pressão dos pneus podem ser danificados se não forem manuseados corretamente.

### ■ Ao dirigir sobre obstáculos

Se um veículo tiver um pneu furado, a altura do veículo será menor do que normal. Certifique-se de que nada atinja o fundo do veículo.

### ■ Para evitar danos às válvulas de advertência de pressão dos pneus e transmissores

Quando um pneu for reparado com vedantes líquidos, a válvula e o transmissor de advertência de pressão do pneu poderão não funcionar adequadamente. Se for utilizado um vedante líquido, entre em contato com uma Concessionária Autorizada Lexus ou outra oficina de serviço qualificada assim que possível. Não se esqueça de substituir a válvula e o transmissor de advertência de pressão do pneu ao substituir o pneu. (→P.370)

## Se não houver partida do sistema híbrido

As causas da impossibilidade de acionar a partida do sistema híbrido podem variar dependendo da situação. Verifique o seguinte e realize o procedimento apropriado:

### Partida do sistema híbrido não é acionada, apesar de o procedimento de partida correto ter sido executado. (→P.170)

Um dos itens abaixo pode ser a causa do problema:

- A Smartkey pode não funcionar corretamente. (→P.414)
- Pode não haver combustível suficiente no reservatório do veículo. Reabasteça o veículo.
- Poderá haver falha no imobilizador do motor. (→P.76)
- Poderá haver uma falha no sistema de controle de mudanças de marcha.\* (→P.174, 409)
- Pode haver uma falha no sistema de travamento da direção.
- O sistema híbrido poderá apresentar falha no funcionamento devido a um problema elétrico, como o esgotamento da bateria da Smartkey ou um fusível queimado. No entanto, dependendo do tipo da falha, uma medida provisória está disponível para iniciar o sistema

híbrido. (→P.413)

- Há a possibilidade de a temperatura da bateria híbrida (bateria de tração) estar extremamente baixa (aproximadamente abaixo de  $-30^{\circ}\text{C}$ ). (→P.171)

\*: Pode não ser possível mudar a posição da alavanca de mudança de marchas de P.

### As luzes internas e faróis estão fracos ou a buzina não dispara ou dispara em volume baixo.

Um dos itens abaixo pode ser a causa do problema:

- A bateria de 12 volts pode estar descarregada. (→P.417)
- As conexões dos terminais da bateria de 12 volts poderão estar desconectados ou corroídos. (→P.365)

### As luzes internas e faróis não acendem ou a buzina não dispara.

Um dos itens abaixo pode ser a causa do problema:

- Um ou ambos os terminais da bateria de 12 volts poderão estar desconectados. (→P.365)
- A bateria de 12 volts pode estar descarregada. (→P.417)

Contate uma Concessionária Autorizada Lexus se não for possível reparar o problema ou se os procedimentos de reparo não forem conhecidos.

## Dar a partida no Sistema Híbrido em caso de emergência

Quando não houver partida do motor, as etapas abaixo poderão ser usadas como medida provisória para acionar o sistema híbrido se o botão de partida estiver funcionando normalmente.

Não utilize esse procedimento de partida, exceto em casos de emergência.

- 1 Pressione o interruptor do freio de estacionamento para verificar se o freio está aplicado. (→P.186)

A luz indicadora do freio de estacionamento acenderá.

- 2 Coloque o botão de partida no modo ACESSÓRIOS.
- 3 Pressione e segure o botão de partida por cerca de 15 segundos enquanto pressiona firmemente o pedal do freio.

Embora possa haver a partida do motor com as etapas acima, talvez exista falha no sistema. Providencie a inspeção do veículo em uma Concessionária Autorizada Lexus.

## Se você perder as chaves

Chaves novas e genuínas Lexus poderão ser providenciadas em uma Concessionária Autorizada Lexus, usando outra chave mecânica e a placa com o número da chave gravado.

Mantenha a placa em um local seguro como a sua carteira, e não no veículo.



### NOTA

#### ■ Ao perder a Smartkey do veículo

Se a chave não for encontrada, o risco de furto do veículo aumentará significativamente. Leve imediatamente todas as demais Smartkeys fornecidas com o veículo a uma Concessionária Autorizada Lexus.

## Quando não for possível abrir a tampa do tanque de combustível

Se o interruptor do dispositivo de abertura da tampa do tanque de combustível não puder ser acionado, entre em contato com uma Concessionária Autorizada Lexus para realizar a revisão periódica do veículo. Se o reabastecimento for urgentemente necessário, o procedimento seguinte pode ser usado para abrir a porta do tanque de combustível.

## Abertura da tampa do tanque de combustível

Remova a tampa dentro do porta-malas e puxe a alavanca.

Utilizar a alavanca para abrir a porta do tanque de combustível pode não permitir que haja redução apropriada na pressão do tanque antes de reabastecê-lo. Para evitar que o combustível vaze, gire a tampa vagarosamente ao removê-la. Durante o reabastecimento, o combustível pode vazar pela abertura do tanque devido a saída do ar. Portanto, encha o tanque de combustível devagar e cuidadosamente.

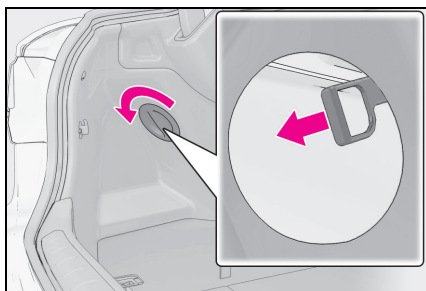

## Se a Smartkey não funcionar corretamente

Se a comunicação entre a Smartkey e o veículo for interrompida (→P.124) ou se não for possível usar a chave quando a bateria estiver descarregada, não será possível usar a Smart Entry & Start e a função de controle remoto. Em tais casos, as portas e o porta-malas podem ser abertos e o sistema híbrido pode ser acionado ao executar os procedimentos a seguir.

- Se a chave elétrica não funcionar corretamente
- Certifique-se de que a Smart Entry & Start não foi desativada usando o Touch Remoto em uma Concessionária Autorizada Lexus. Se ele foi desativado, reative-o.
- Verifique se o modo de economia de bateria está ativado. Se a função estiver ativa, cancele-a. (→P.124)

### ⚠ NOTA

- Em caso de falha da Smart Entry & Start ou outros problemas relacionados à chave

Leve o seu veículo com todas as Smartkeys fornecidas à sua Concessionária Autorizada Lexus.

## Travar e destravar as portas, destravar o porta-malas

- Destravamento da porta

Utilize a chave mecânica (→P.108) para realizar as operações descritas a seguir:



- 1 Puxe a maçaneta da porta do motorista e insira a chave mecânica.

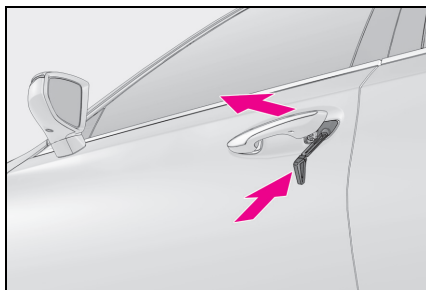

- 2 Destrave as portas. (→P.78)

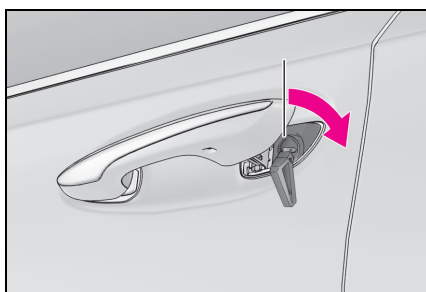

- 3 Remova a chave, retorne a maçaneta e, em seguida, puxe a maçaneta novamente.

#### ■ Travamento da porta

- 1 Com a porta aberta, pressione o botão de travamento interno.

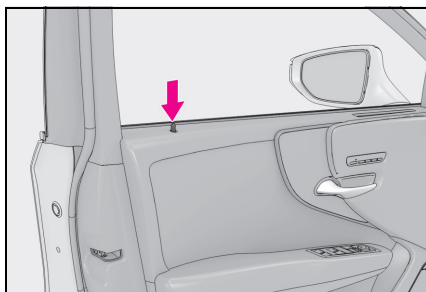

- ▶ Para as portas da frente
- 2 Feche a porta puxando-a pela maçaneta.

- ▶ Para as portas traseiras

- 2 Feche a porta.

#### ■ Porta-malas

Gire a chave mecânica em sentido horário para abrir. (→P.78)

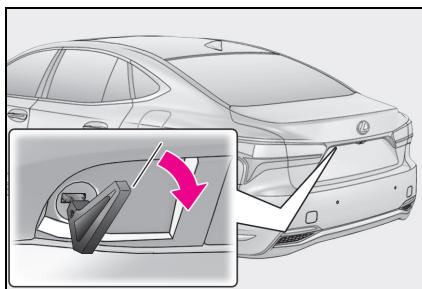

#### ■ Funções vinculadas à chave

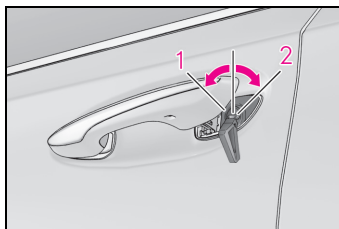

- 1 Fecha os vidros e o teto solar (gire e mantenha na posição)
- 2 Abre os vidros e o teto solar (gire e mantenha na posição)

Essas configurações devem ser personalizadas em sua Concessionária Autorizada Lexus.

## ⚠️ ATENÇÃO

### ■ Ao usar a chave mecânica e operar os vidros elétricos ou o teto solar

Acione o vidro elétrico ou o teto solar após certificar-se de que não há possibilidade alguma de que as partes do corpo de qualquer passageiro fiquem presas no vidro ou no teto solar.

Além disso, não permita que crianças acionem a chave mecânica. É possível que crianças e outros passageiros fiquem presos no vidro elétrico ou no teto solar.

## Partida do sistema híbrido

- 1 Pressione o pedal de freio.
- 2 Toque o lado do emblema Lexus da Smartkey no botão de partida.

Quando a Smartkey for detectada, um alarme soará e o botão de partida será posicionado no modo LIGADO.

Quando a Smart Entry & Start está desativada nas configurações de personalização, o botão de partida deve ficar no modo ACESSÓRIOS.

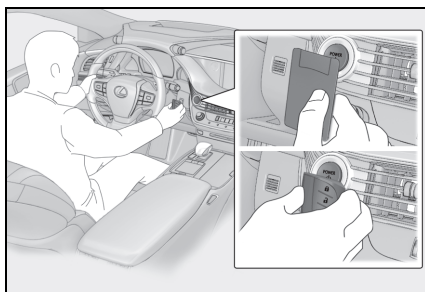

- 3 Pressione o pedal de freio firmemente e verifique se é exibido na tela do computador de bordo colorido.
- 4 Pressione o botão de partida.

Se ainda não for possível acionar o sis-

tema híbrido; entre em contato com a Concessionária Autorizada Lexus.

### ■ Parar o sistema híbrido

Aplique o freio de estacionamento e coloque a alavanca de mudança de marchas em P, pressione o botão de partida como faria normalmente para desligar o sistema híbrido.

### ■ Bateria da Smartkey

Como o procedimento acima é uma medida temporária, é recomendado que a bateria da Smartkey seja substituída imediatamente quando a bateria estiver descarregada. (→P.383)

### ■ Mudar os modos do botão de partida

Solte o pedal de freio e aperte o botão de partida na etapa 3 citada acima. O sistema híbrido não será acionado e os modos serão alterados a cada vez que o interruptor for pressionado. (→P.173)

## Se a bateria de 12 volts estiver descarregada

Os procedimentos abaixo podem ser usados para a partida do sistema híbrido se a bateria de 12 volts estiver descarregada.

Você também pode contatar sua Concessionária Autorizada Lexus ou uma oficina de automóveis qualificada.

## Reinicialização do sistema híbrido

Se você dispuser de um conjunto de cabos auxiliares e um segundo veículo com bateria de 12 volts, siga as etapas abaixo para uma partida rápida.

- 3 Conecte a braçadeira do terminal positivo do cabo auxiliar ao **A** no seu veículo e conecte a braçadeira da outra extremidade do cabo positivo ao **B** no segundo veículo. Em seguida, conecte uma braçadeira do cabo negativo ao **C** no segundo veículo e conecte a braçadeira da outra extremidade do cabo negativo ao **D**.

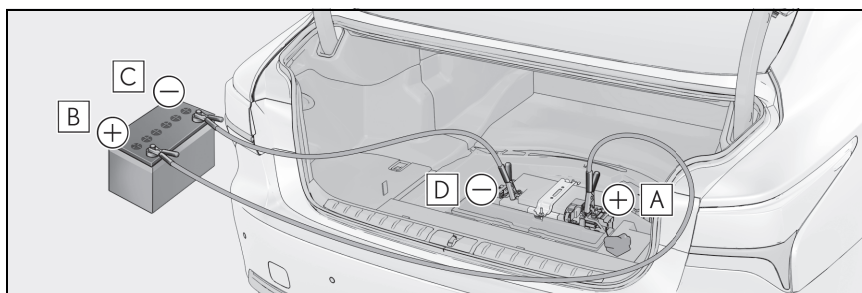

- A** Terminal da bateria positivo (+) (seu veículo)
- B** Terminal da bateria positivo (+) (segundo veículo)
- C** Terminal da bateria negativo (-) (segundo veículo)
- D** Terminal da bateria negativo (-) (segundo veículo)

- ▶ Método de conexão dos cabos auxiliares na bateria de 12 volts

- 1 Confirme se está portando a Smartkey.

Ao conectar os cabos auxiliares, dependendo da situação, o alarme pode se ativar e as portas podem travar. (→P.78)

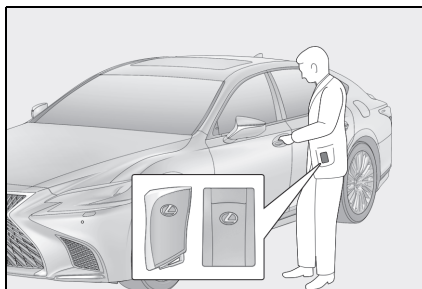

- 2 Abra a tampa do porta-malas e remova o tapete do compartimento de bagagens. (→P.298)

Se o dispositivo de abertura do porta-malas não pode ser usado, use a chave mecânica para abrir o porta-malas. (→P.414)

- 4 Acione a partida do motor do segundo veículo. Aumente a velocidade do motor levemente e mantenha durante aproximadamente 5 minutos para recarregar a bateria de 12 volts do seu veículo.
- 5 Abra e feche qualquer uma das portas do seu veículo com o botão de partida desligado.
- 6 Mantenha a rotação do motor do segundo veículo e acione a partida do sistema híbrido do seu veículo girando o botão de partida para o modo LIGADO.
- 7 Certifique-se de que o indicador "READY" acenderá. Se o indicador não ligar, entre em contato com uma Concessionária Autorizada Lexus.
- 8 Após a partida do sistema híbrido, remova os cabos auxiliares realizando o processo reverso da ordem de conexão.
  - ▶ Método de conexão dos cabos auxiliares no terminal de partida auxiliar exclusivo

Ao conectar os cabos auxiliares, dependendo da situação, o alarme pode se ativar

e as portas podem travar. (→P.78)

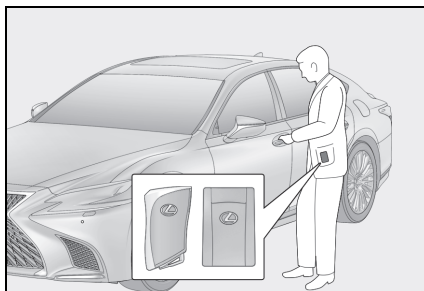

- 2 Abra o capô do motor. Remova a tampa da caixa de fusíveis. (→P.356)

Empurre as garras e remova a tampa.

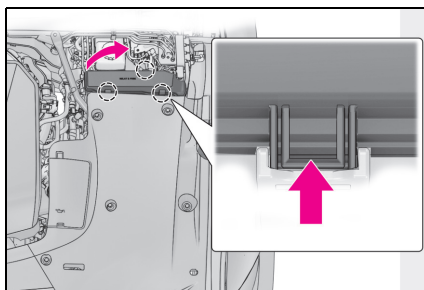

- 3 Abra a tampa do terminal de partida auxiliar exclusivo.

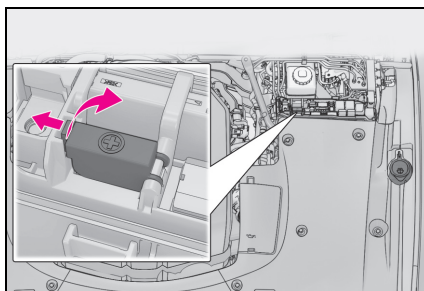

- 4 Remova a tampa do motor. (→P.360)

- 5 Conecte a braçadeira do terminal positivo do cabo auxiliar ao **A** no seu veículo e conecte a braçadeira da outra extremidade do cabo positivo ao **B** no

segundo veículo. Em seguida, conecte uma braçadeira do cabo negativo ao **C** no segundo veículo e conecte a braçadeira da outra extremidade do cabo negativo ao **D**.

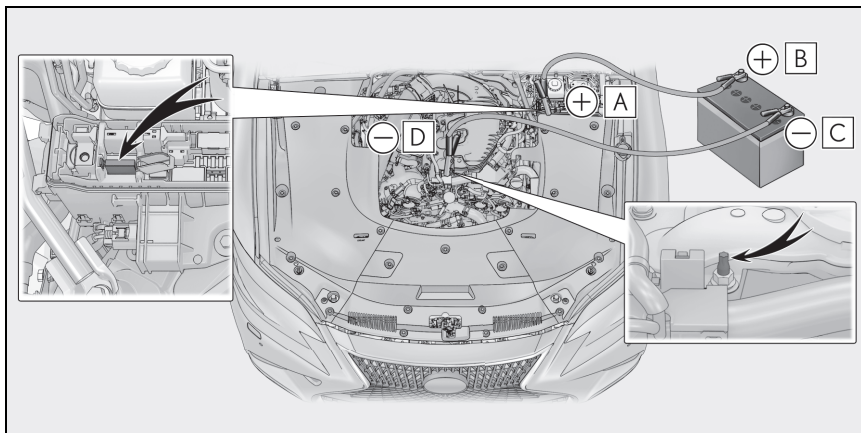

- A** Terminal de partida auxiliar exclusivo (seu veículo)
- B** Terminal da bateria positivo (+) (segundo veículo)
- C** Terminal da bateria negativo (-) (segundo veículo)
- D** Ponto metálico não pintado, estacionário, sólido afastado do Terminal de partida auxiliar exclusivo e de quaisquer peças móveis, conforme exibido na ilustração
- 6 Acione a partida do motor do segundo veículo. Aumente a velocidade do motor levemente e mantenha durante aproximadamente 5 minutos para recarregar a bateria de 12 volts do seu veículo.
  - 7 Abra e feche qualquer uma das portas do seu veículo com o botão de partida desligado.
  - 8 Mantenha a rotação do motor do segundo veículo e acione a partida do sistema híbrido do seu veículo girando o botão de partida para o modo LIGADO.
  - 9 Certifique-se de que o indicador "READY" acenderá. Se o indicador não ligar, entre em contato com uma Concessionária Autorizada Lexus.
  - 10 Após a partida do sistema híbrido, remova os cabos auxiliares realizando o processo reverso da ordem de conexão.
  - 11 Feche a tampa do terminal de partida auxiliar exclusivo e reinstale a tampa da caixa de fusíveis e a tampa do motor. (→P.360)

Após a partida do sistema híbrido, providencie a inspeção do veículo em uma

Concessionária Autorizada Lexus assim que possível.

### ■ Acionar a partida do sistema híbrido quando a bateria de 12 volts estiver descarregada

A partida do sistema híbrido não poderá ser efetuada empurrando o veículo (pegar no tranco).

### ■ Para evitar a descarga da bateria de 12 volts

- Apague os faróis e o sistema de áudio enquanto o sistema híbrido estiver desligado.
- Desligue todos os componentes elétricos desnecessários quando o veículo estiver em movimento (velocidade baixa) durante um longo período, como no trânsito intenso, etc.

### ■ Se a bateria de 12 volts for removida ou descarregada

- Informações armazenadas no ECU são apagadas. Se a bateria de 12 volts estiver descarregada, solicite a inspeção do veículo em uma Concessionária Autorizada Lexus.
- Alguns sistemas podem exigir inicialização. (→P.457)

### ■ Ao remover os terminais da bateria de 12 volts

Quando os terminais da bateria de 12 volts forem removidos, as informações armazenadas na ECU serão excluídas. Antes de remover os terminais da bateria de 12 volts, entre em contato com uma Concessionária Autorizada Lexus.

### ■ Recarregar a bateria de 12 volts

A energia elétrica armazenada na bateria de 12 volts irá descarregar gradualmente mesmo se o veículo não estiver em uso, devido a descargas naturais e efeitos de drenagem de certos aparelhos elétricos. Se o veículo for deixado durante um longo período sem uso, a bateria de 12 volts poderá descarregar, e a partida do sistema híbrido poderá não ser possível. (A bateria de 12 volts se recarrega automaticamente

enquanto o sistema híbrido estiver funcionando.)

### ■ Ao recarregar ou substituir a bateria de 12 volts

- Em alguns casos, poderá não ser possível destravar as portas usando a Smart Entry & Start quando a bateria de 12 volts estiver descarregada. Use a função de controle remoto sem fio ou a chave mecânica para travar ou destravar as portas.
- A partida do sistema híbrido poderá não funcionar na primeira tentativa após a recarga da bateria de 12 volts, mas irá funcionar normalmente após uma segunda tentativa. Isso não indica uma falha no funcionamento.
- O modo do botão de partida será memorizado pelo veículo. Quando a bateria de 12 volts for reconectada, o sistema retornará ao modo em que estava antes de a bateria de 12 volts estar descarregada. Antes de desconectar a bateria de 12 volts, desligue o botão de partida. Se não tiver certeza sobre o modo em que o botão de partida estava posicionado antes que a bateria de 12 volts descarregasse, seja extremamente cauteloso ao reconectar a bateria de 12 volts.

### ■ Quando recarregar a bateria de 12 volts

- Utilize uma bateria de 12 volts do tipo de Desgaseificação Central (Regulamentações Europeias).
- Utilize uma bateria de 12 volts com a carga do mesmo tamanho da bateria de 12 volts instalada anteriormente e uma capacidade de 20 horas (20HR) ou mais.
  - Se os tamanhos diferirem, a bateria de 12 volts não pode ser fixada corretamente.
  - Se a capacidade de 20 horas for baixa, mesmo se o período de tempo em que o veículo não for utilizado for curto, a bateria de 12 volts pode descarregar e o sistema híbrido poderá não acionar a partida.
- Utilize uma bateria de 12 volts que pos-

sua uma alça. Se uma bateria de 12 volts sem alça for utilizada, a sua remoção será mais difícil.

- Após a substituição, fixe os seguintes itens no orifício de exaustão da bateria de 12 volts.
- Utilize a mangueira de exaustão que foi fixada na bateria de 12 volts antes de substituir e confirmar que ela está conectada na seção do orifício do veículo.
- Utilize o bujão do orifício de exaustão com a bateria de 12 volts substituída ou com a que foi instalada na bateria de 12 volts antes da substituição. (Dependendo da bateria de 12 volts a ser substituída, o orifício de exaustão pode estar obstruído.)

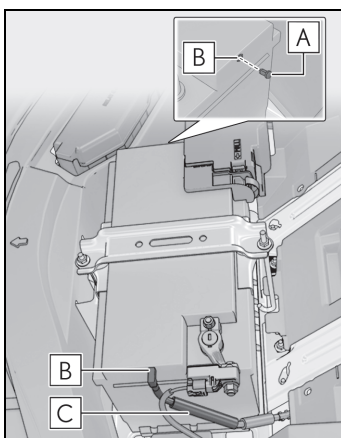

- A** Bujão do orifício de exaustão  
**B** Orifício de exaustão  
**C** Mangueira de exaustão

Para obter detalhes, consulte uma Concessionária Autorizada Lexus.

## ⚠ ATENÇÃO

### ■ Ao remover os terminais da bateria de 12 volts

Remova sempre o terminal (-) negativo primeiro. Se o terminal positivo (+) entrar em contato com algum metal na área ao redor quando o terminal positivo (+) for removido, uma faísca pode ocorrer, causando um incêndio e choques elétricos e resultando em ferimentos graves ou fatais.

### ■ Evitar incêndios ou explosões da bateria de 12 volts

Observe as precauções abaixo para evitar a ignição acidental dos gases inflamáveis que poderão ser emitidos da bateria de 12 volts:

- Certifique-se de que o cabo auxiliar seja conectado ao terminal correto e que não haja contato acidental com outro componente exceto o terminal apropriado.
- Não deixe que a outra extremidade do cabo auxiliar conectada ao terminal “+” entre em contato com quaisquer outras peças ou superfícies metálicas na área, como suporte ou metal não pintado.
- Não permita que os terminais + e - dos cabos auxiliares entrem em contato um com o outro.
- Não fume, use fósforos, isqueiros ou permita chamas nas proximidades da bateria de 12 volts.

### ■ Precauções da bateria de 12 volts

A bateria de 12 volts contém eletrólito, ácido venenoso e corrosivo, enquanto os componentes relacionados contém chumbo e compostos de chumbo. Observe as precauções abaixo ao manusear a bateria de 12 volts:

 **ATENÇÃO**

- Ao executar operações na bateria de 12 volts, sempre use óculos de segurança e esteja atento para que não haja contato dos fluidos da bateria (ácidos) com a pele, roupas e carroçaria do veículo.
- Não se incline sobre a bateria de 12 volts.
- Se houver contato do fluido da bateria com a pele ou olhos, lave imediatamente a área afetada com água e providencie assistência médica. Coloque uma esponja ou tecido úmido sobre a área afetada até receber cuidados médicos.
- Lave sempre as mãos após manusear o suporte da bateria de 12 volts, terminais e outros componentes relacionados à bateria.
- Não permita a presença de crianças nas proximidades da bateria de 12 volts.

**■ Depois de recarregar a bateria de 12 volts**

Leve a bateria de 12 volts para inspeção em uma Concessionária Autorizada Lexus assim que possível.

Se a bateria de 12 volts estiver deteriorada, o uso continuado pode fazer com que a bateria de 12 volts libere um odor ruim, que pode ser prejudicial à saúde dos passageiros.

**■ Quando recarregar a bateria de 12 volts**

- Quando o encaixe de respiro e o indicador estiverem próximos à braçadeira de fixação, o fluido da bateria (ácido sulfúrico) poderá vazar.
- Para informações relacionadas à substituição da bateria de 12 volts, entre em contato com uma Concessionária Autorizada Lexus.

- Após a substituição, fixe a mangueira e o bujão do orifício de exaustão no orifício de exaustão da bateria de 12 volts. Se não houver a instalação apropriada, os gases (hidrogênio) podem vazar para o interior do veículo, e pode haver o risco de explosão e incêndio.

 **NOTA****■ Ao manusear os cabos auxiliares**

Durante a conexão dos cabos auxiliares, certifique-se de que eles não fiquem emaranhados no ventilador de arrefecimento ou na correia de acionamento do motor.

**■ Para evitar danos ao veículo**

O terminal de partida auxiliar exclusivo deve ser utilizado para carregar a bateria a partir de outro veículo em caso de emergência. Mas não pode ser utilizado para dar a partida auxiliar em outro veículo.



## Se o veículo superaquecer

Os itens descritos abaixo são sinais de um possível superaquecimento no veículo.

- O medidor de temperatura do líquido de arrefecimento do motor (→P.88) está na área vermelha ou há perda de potência do sistema híbrido. (Por exemplo, a velocidade do veículo não aumenta.)
- "Engine Coolant Temp High Stop in a Safe Place See Owner's Manual" ou "Hybrid System Overheated Output power reduced" (Alta Temperatura do Líquido de Arrefecimento. Pare em um Local Seguro. Consulte o Manual do Proprietário" ou "Sistema Híbrido Superaquecido. Potência de Saída Reduzida) for exibida no computador de bordo colorido.
- Saída de vapores debaixo do capô.

## Procedimentos de correção

- ▶ Se o medidor de temperatura do líquido de arrefecimento do motor entrar na área vermelha ou "Alta Temperatura do Líquido de Arrefecimento. Pare em um Local Seguro.

Consulte o Manual do Proprietário" for exibida no computador de bordo colorido

- 1 Pare o veículo em um local seguro e desligue o sistema do ar-condicionado e, a seguir, o sistema híbrido.
- 2 Se houver vapor:  
Levante o capô cuidadosamente após a liberação de vapor cessar. Se não houver vapor:  
Levante o capô com cuidado.
- 3 Após o sistema híbrido esfriar suficientemente, verifique o nível do líquido de arrefecimento e inspecione as mangueiras do radiador quanto a vazamentos.

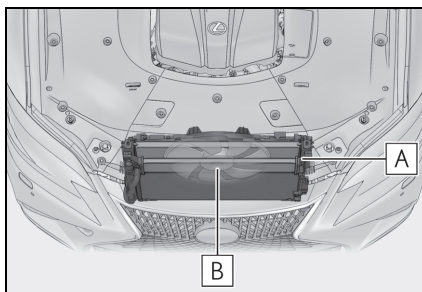

**A** Radiador

**B** Ventilador

Se houver um grande vazamento do líquido de arrefecimento, entre em contato imediatamente com uma Concessionária Autorizada Lexus.

- 4 O nível de líquido de arrefecimento é considerado satisfatório

quando está entre as linhas "F" e "L" no reservatório.

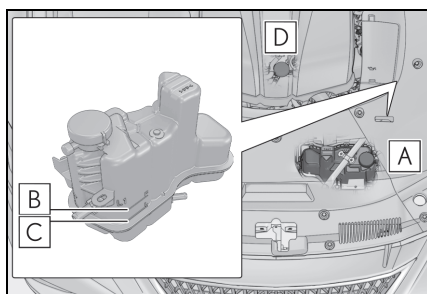

**A** Reservatório

**B** Linha "F"

**C** Linha "L"

**D** Tampa da entrada do líquido de arrefecimento

**5** Adicione fluido de arrefecimento se necessário. (→P.425)

Água pode ser usada como medida de emergência, se não houver líquido de arrefecimento disponível.

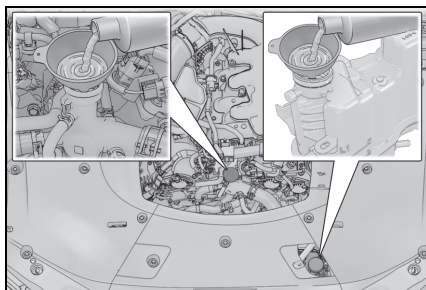

**6** Dê a partida no sistema híbrido e ligue o sistema de ar-condicionado para verificar se os ventiladores do radiador funcionam e verifique se há vazamento no radiador, ou em suas manguueiras.

O ventilador funciona quando o sistema de ar-condicionado é ligado logo após uma partida a frio. Confirme se o ventila-

dor está funcionando através de seu som e do fluxo de ar gerado pelo mesmo. Caso essa inspeção seja difícil, desligue e ligue o sistema de ar-condicionado repetidamente.

(O ventilador pode não funcionar em temperaturas abaixo de zero.)

**7** Se o ventilador não estiver funcionando:

Desligue o motor imediatamente e contate uma Concessionária Autorizada Lexus.

Se o ventilador estiver funcionando:

Providencie a inspeção do veículo em uma Concessionária Autorizada Lexus mais próxima.

► Se a mensagem "Hybrid system overheated Output power reduced" (Sistema Híbrido Superaquecido. Potência de Saída Reduzida) for exibida no computador de bordo colorido

**1** Para o veículo imediatamente em um local seguro.

**2** Pare o sistema híbrido e levante o capô cuidadosamente.

**3** Após o sistema híbrido esfriar, verifique o nível do líquido de arrefecimento e inspecione as manguueiras

do radiador a fim de identificar vazamentos.

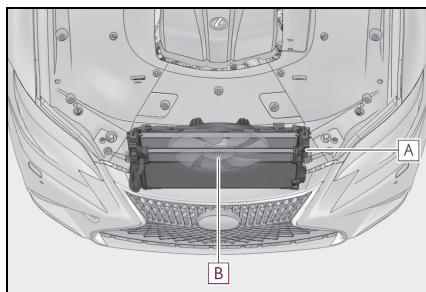

**A** Radiador

**B** Ventilador

Se houver um grande vazamento do líquido de arrefecimento, entre em contato imediatamente com uma Concessionária Autorizada Lexus.

- 4** O nível de líquido de arrefecimento é considerado satisfatório quando está entre as linhas "F" e "L" no reservatório.

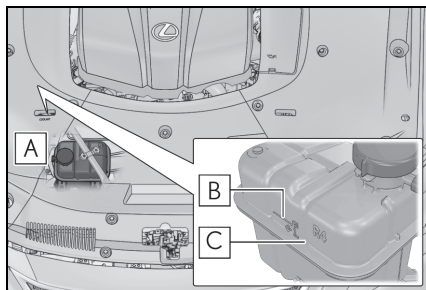

**A** Reservatório

**B** Linha "F"

**C** Linha "L"

- 5** Remova a tampa do compartimento do motor e adicione líquido de arrefecimento se necessário.

Água pode ser usada como medida de emergência, se não houver líquido de

arrefecimento disponível.

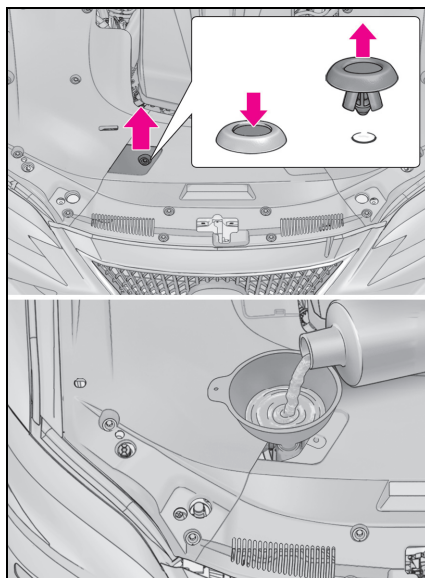

- 6** Após parar o sistema híbrido e aguardar 5 minutos ou mais, reinicie o sistema híbrido e verifique o computador de bordo colorido. Se a mensagem não desaparecer: Pare o sistema híbrido e entre em contato com sua Concessionária Autorizada Lexus. Se a mensagem não for exibida: A temperatura do sistema híbrido caiu e o veículo pode ser conduzido normalmente.

No entanto, se a mensagem aparecer novamente, com frequência, entre em contato com uma Concessionária Autorizada Lexus.

#### ■ Ao adicionar líquido de arrefecimento do motor

Adicione líquido de arrefecimento de acordo com o seguinte procedimento.

- 1 Remova a tampa do compartimento do motor.

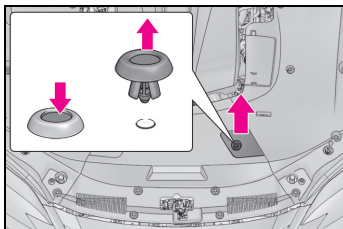

- 2 Remova a tampa do motor. (→P.360)
- 3 Remova as tampas **A** e **B**.

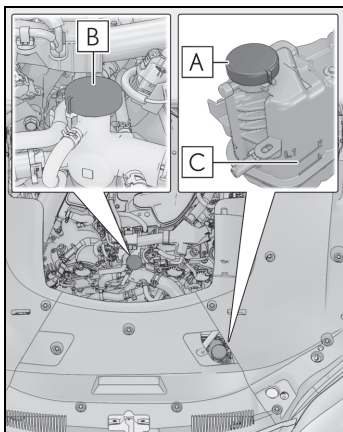

- 4 Adicione o líquido de arrefecimento do motor através da entrada da tampa **A** até a linha "F" **C** e, em seguida, substitua a tampa **A**.
- 5 Adicione o líquido de arrefecimento do motor através da entrada da tampa **B** até que esteja cheio e, em seguida, substitua a tampa **B**.
- 6 Instale a tampa do compartimento do motor e a tampa do motor. (→P.360)

### ⚠ ATENÇÃO

#### ■ Ao inspecionar o compartimento do motor do seu veículo

Observe as seguintes precauções. A negligência pode resultar em ferimento grave.

- Não abra o capô do motor enquanto houver saída de vapor. O compartimento do motor poderá estar muito quente.
- Após o sistema híbrido ter sido desligado, verifique se o indicador "READY" está desligado. Quando o sistema híbrido está em funcionamento, o motor a combustão pode dar a partida automaticamente, ou o ventilador do radiador pode funcionar subitamente mesmo se o motor a combustão parar. Não toque ou aproxime-se de partes rotativas, como o ventilador, não fazer isso pode prender os dedos ou roupas (especialmente gravatas, cachecóis ou xales), resultando em ferimentos graves.
- Não afrouxe a tampa da entrada do líquido de arrefecimento e a tampa do reservatório de líquido de arrefecimento enquanto o sistema híbrido e o radiador estiverem quentes. Vapor ou líquido de arrefecimento em alta temperatura podem jorrar para fora.

### ⚠ NOTA

#### ■ Ao abastecer o motor/unidade de controle de alimentação com líquido de arrefecimento

Adicione líquido de arrefecimento lentamente quando o sistema híbrido estiver frio o suficiente. Adicionar o líquido de arrefecimento frio rapidamente a um sistema híbrido aquecido poderá resultar em danos ao sistema híbrido.

#### ■ Para evitar danos ao sistema de arrefecimento

Observe as seguintes precauções:

- Evite a contaminação do líquido de arrefecimento com materiais estranhos (como areia ou pó, etc.).
- Não use quaisquer aditivos do líquido de arrefecimento.

## Se o veículo atolar

Execute os procedimentos abaixo se os pneus patinarem ou se o veículo atolar na lama ou sujeira:

### Registro de procedimento

- 1 Pare o sistema híbrido. Aplique o freio de estacionamento e coloque a posição da alavanca de mudança de marchas em P.
- 2 Remova a lama ou areia ao redor das rodas traseiras.
- 3 Coloque madeira, pedras ou outro material para melhorar a tração sob as rodas traseiras.
- 4 Reinicie o Sistema híbrido.
- 5 Coloque a alavanca de mudança de marchas em D ou R e libere o freio de estacionamento. A seguir, pressione o pedal do acelerador com cautela.

### Se for difícil desatolar o veículo

Pressione o interruptor > OFF para desligar o TRC.

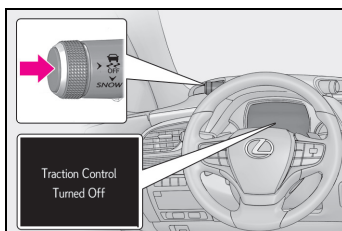

## ⚠ ATENÇÃO

### ■ Ao tentar desatolar o veículo

Se decidir balançar o veículo para frente e para trás para desatolá-lo, antes de iniciar o procedimento, verifique se a área ao redor do veículo está livre para evitar a colisão com outros veículos, objetos ou pessoas. O veículo também poderá impulsionar para frente ou para trás inesperadamente. Seja extremamente cauteloso.

### ■ Ao mudar a posição da alavanca de mudança de marchas

Esteja atento para não mudar a posição da alavanca de mudança de marchas com o pedal do acelerador pressionado. Isto poderá resultar na aceleração rápida acidental do veículo, o que pode causar um acidente, resultando em ferimentos graves ou fatais.

## ⚠ NOTA

### ■ Para evitar danos à transmissão ou outros componentes

- Evite patinar as rodas traseiras e a rotação excessiva do motor.
- Se o veículo continuar atolado após estes procedimentos, o rebocamento pode ser necessário.

## Lexus Total Assistance

O Lexus Total Assistance é um programa que oferece serviços exclusivos de socorro e auxílio para proprietários de veículos Lexus quando uma pane e/ou acidente impossibilite o veículo de se locomover. O cliente Lexus pode contar com a assistência 24 horas, em todos os dias do ano, inclusive sábados, domingos e feriados. O serviço atende todo o território nacional, Argentina, Uruguai, Paraguai e Chile.

Este serviço é gratuito e possui validade de 4 anos a partir da data de compra de seu veículo Lexus.

O Serviço de Assistência ao Cliente Lexus possui profissionais treinados, prontos para fornecer orientações e informações sobre produtos e serviços Lexus, colocando à sua disposição um atendimento personalizado de segunda à sexta, das 9:00 às 16:30 para reclamações e das 8:00 às 20:00 para informações, através do e-mail: [clientes@sac.lexusbrasil.com.br](mailto:clientes@sac.lexusbrasil.com.br) ou pelo telefone 0800-539-87-27 (ligações do Brasil) ou 55-11-4126-1938 (ligações do Exterior - solicite ligação a cobrar para a telefonista local).

**SAC**  
  
**0800-539-87-27**

## Condições gerais

### Veículos assistidos

Veículos automotores de passeio comercializados no Brasil pela Lexus através de sua Rede de Concessionárias Autorizadas.

### Beneficiários

Toda pessoa condutora ou proprietário do veículo assistido, assim como toda pessoa transportada no momento da pane ou acidente, a título gratuito, observado o limite máximo de capacidade do veículo.

Os proprietários de veículos de uso comercial (taxistas, locadoras de veículos, frotistas, etc.), bem como as pessoas transportadas nos mesmos não poderão usufruir do benefício do carro reserva, fazendo jus aos demais serviços oferecidos.

### Validade

O Lexus Total Assistance é válido gratuitamente por 48 (quarenta e oito) meses, contados a partir da data de venda constante na nota fiscal ao primeiro proprietário do veículo.

## Pane e acidente

O Lexus Total Assistance destina-se a assistência em caso de pane (defeito espontâneo de origem mecânica ou elétrica) ou acidente (colisão, abalroamento ou capotamento com envolvimento direto ou indireto do veículo) que impeçam a locomoção do veículo assistido por seus próprios meios.

Equiparam-se à pane e ao acidente para fins desta assistência os casos de falta de combustível, pneus furados ou avariados, quebra ou perda de chaves, desde que impeçam a locomoção do veículo por seus próprios meios.

## Como acionar o Lexus Total Assistance

Para assistência no Brasil ligue gratuitamente para o Lexus Total Assistance através do 0800-001 01 01.

Para assistência nos demais países do Mercosul e no Chile ligue 55-11-4126-1938. Neste último caso, contatar a telefonista internacional e solicitar “cobro revertido” (chamada a cobrar).

Tenha à mão os seguintes dados:

- I. Número do chassi (VIN);
- II. Nome completo e endereço do proprietário;
- III. Telefone para contato;
- IV. Localização precisa do veículo;
- V. Motivo da chamada;
- VI. Quilometragem do veículo.

## Serviços

Os serviços serão prestados de acordo com as disponibilidades locais para atendimento ao veículo no local, solicitação de carro reserva, transporte alternativo para retorno ou continuação de viagem, ou ainda, hospedagem.

A seguir encontra-se a explicação de cada situação:

### Falta de combustível (pane seca)

Na ocorrência de pane por falta de combustível o Lexus Total Assistance enviará um reboque ou transporte ao local do evento para conduzir o veículo até o posto de abastecimento mais próximo, ficando por conta do beneficiário o pagamento referente ao valor do combustível.

### Bateria

Na ocorrência de pane por falta de carga na bateria, o Lexus Total Assistance enviará um prestador de serviço a fim de carregá-la no local.

### Troca de pneu

Para os casos de pneus furados ou quebra de roda, o Lexus Total Assistance enviará um prestador de serviço para efetuar a substituição do mesmo pelo estepe do veículo. Este serviço não cobre o reparo do pneu ou roda, nem substituição dos mesmos por novos ou a aquisição de pneu ou roda novos.

### Perda ou quebra da chave do veículo

Ocorrendo perda ou quebra da chave do veículo, tentativa de roubo, ou ainda permanência da chave no interior do veículo trancado, o Lexus Total Assistance providenciará o envio de um chaveiro ao local, ocasião em que arcará com os custos relativos à mão-de-obra e ao deslocamento do profissional. A confecção da chave é realizada exclusivamente em uma Concessionária Autorizada Lexus e o seu custo será suportado pelo beneficiário.

### Reboque / Transporte do veículo para uma Concessionária Autorizada Lexus

Na ocorrência de pane ou acidente o Lexus Total Assistance providenciará o reboque ou o transporte do veículo até a Concessionária Autorizada Lexus mais próxima. Os serviços de reboque ou transporte para veículos que estejam transportando carga, somente serão prestados após a retirada da mesma pelo beneficiário ou por outra pessoa por ele designada. O Lexus Total Assistance não transportará qualquer tipo de carga.

Caso a necessidade de utilização do reboque ou do transporte ocorrer em feriados, finais de semana ou após o horário comercial, o veículo assistido será rebocado / transportado até um local seguro e será removido para a Concessionária Autorizada Lexus



mais próxima no próximo dia útil.

O serviço de reboque será oferecido uma única vez por evento.

Caso o serviço de reboque seja utilizado, o cliente poderá contar com os seguintes serviços adicionais:

● Carro reserva

Em caso de pane ou acidente que imobilize o veículo de passeio assistido por um período superior a 24 (vinte e quatro) horas para a realização do devido reparo, o beneficiário terá direito a um carro reserva, desde que o veículo tenha sido rebocado ou transportado inicialmente pela Lexus Total Assistance.

A Lexus Total Assistance colocará a disposição do beneficiário um veículo locado, se possível similar ao Toyota Corolla Automático, por um período máximo de 4 (quatro) dias consecutivos, contados a partir da data de retirada do veículo locado. Não havendo disponibilidade local para um veículo locado similar ao Toyota Corolla, a escolha do modelo do veículo ficará a critério do Lexus Total Assistance.

O Lexus Total Assistance arcará com as despesas referentes às diárias e a proteção contra danos do veículo locado (com franquia a cargo do usuário).

O beneficiário será responsável pela apresentação de cartão de crédito e/ou cheque caução para garantias das despesas extras, tais como combustível, pedágio, franquia em caso de acidente e/ou avaria, diárias exceden-

tes, quilometragem excedente sobre eventuais limites estipulados pela empresa locadora, multas, horas adicionais de locação, eventuais despesas de devolução, bem como pela contratação de seguros adicionais oferecidos pela respectiva locadora.

O beneficiário também será responsável por quaisquer danos materiais e/ou pessoais, decorrentes do mau uso ou de acidentes decorridos com os veículos locados, bem como custos adicionais e de opção do beneficiário.

O beneficiário está sujeito às normas e procedimentos estabelecidos pela locadora indicada, inclusive no que tange aos horários para devolução do veículo.

 ATENÇÃO

- Caso a locação do carro reserva encerrar no final de semana ou feriado, o beneficiário deverá devolver o mesmo no dia útil subsequente. Em caso de pane ou acidente ocorridos na sexta-feira após o horário comercial, sábados, domingos e feriados, o beneficiário terá direito a um transporte alternativo.
- O Lexus Total Assistance não fornecerá carro reserva blindado.
- A efetiva disponibilidade do carro reserva está subordinada ao cumprimento, pelo beneficiário, das normas internacionais de locação de veículos, bem como às normas internas das respectivas locadoras.

### ● Transporte alternativo

Em caso de pane ou acidente inicialmente rebocado ou transportado pelo Lexus Total Assistance e constatada a impossibilidade de consertar o veículo no mesmo dia, será providenciado o retorno dos beneficiários até o domicílio de residência do proprietário (constante no registro do Lexus Total Assistance) ou até destino desejado, desde que o custo ou distância para o local de destino seja equivalente à distância entre o local do evento e a do referido domicílio. Caso o custo seja superior, o beneficiário poderá optar pela complementação do valor.

O meio de transporte alternativo será escolhido em função da disponibilidade nas linhas de transporte regulares que operem no trajeto estabelecido, comprometendo-se o Lexus Total Assistance em transportar os beneficiários, preferencialmente, de acordo com a seguinte ordem: (I) via aérea, (II) rodoviária, (III) ferroviária, (IV) fluvial e (V) marítima. O retorno poderá incluir a combinação de mais de um dos meios de transporte mencionados, ficando a critério exclusivo do Lexus Total Assistance tal combinação.

O beneficiário não terá direito ao serviço de transporte alternativo caso o veículo sofra pane ou acidente no seu endereço residencial.

### ● Hospedagem

Na impossibilidade de fornecer um meio de transporte alternativo em tempo hábil, devido a estrutura local ou ao horário do evento, o Lexus Total Assistance arcará com o pagamento de 3 (três) diárias em hotel, preferencialmente de 5 estrelas, em sua rede credenciada mais próxima, para todos os ocupantes do veículo no momento da ocorrência de pane ou do acidente, de acordo com a disponibilidade da infra-estrutura hoteleira local. Será coberta a diária do hotel, correndo as demais despesas por conta dos beneficiários.

### ● Retirada do veículo

O Lexus Total Assistance colocará a disposição do proprietário ou da pessoa por ele designada (através de autorização por escrito), uma passagem de ida relativa ao trecho compreendido entre seu domicílio e a respectiva Concessionária Autorizada Lexus, para a devida retirada do veículo. O meio de transporte utilizado obedecerá a ordem descrita.

O beneficiário poderá optar pelo transporte do veículo reparado para seu domicílio, por via rodoviária (transportadora), desde que os valores sejam equivalentes à passagem relativa ao trecho compreendido entre o domicílio e o local da respectiva Concessionária Autorizada Lexus. Caso o custo do transporte seja superior, o beneficiário poderá optar pela complementação do valor (opção válida

somente para território brasileiro).

- Transmissão de mensagem urgente

O Lexus Total Assistance, através de sua Central de Atendimento, auxiliará o beneficiário na transmissão de todas as mensagens de caráter urgente que se façam necessárias.

- Envio de motorista

Caso o beneficiário permaneça hospitalizado em decorrência de acidente, fisicamente impedido de conduzir o veículo para retorno ao domicílio, ou em caso falecimento e não houver pessoas habilitadas para conduzir o veículo, o Lexus Total Assistance colocará a disposição, desde que haja disponibilidade, um motorista profissional para conduzir o veículo, ou disponibilizará meio de transporte alternativo.

- Remoção médica

Em caso de sinistro ocorrido a mais de 50 km do município de domicílio do segurado, do qual decorra ferimento do segurado/conductor e/ou dos acompanhantes em que, após serem prestados os primeiros socorros ao(s) ferido(s) em unidades de pronto socorro ou equivalentes, seja necessária a remoção do(s) ferido(s) para uma unidade hospitalar mais apropriada, a Assistência deverá providenciar tal remoção pelo meio de transporte mais adequado para a situação (ambulância, avião em linha normal, avião UTI, etc.).

A remoção do segurado e/ou de seu(s) acompanhante(s) ferido(s) será feita quando tal providência for julgada

necessária a juízo do:

- a) médico encarregado do atendimento emergencial;
- b) a equipe médica da Assistência;
- c) eventualmente, o médico do próprio segurado e/ou de seu(s) acompanhante(s) ferido(s).

O meio de transporte a ser oferecido será também definido por consenso entre os médicos acima referidos, que ainda deverão estabelecer a unidade hospitalar para a qual será(ão) transportado(s) o(s) ferido(s). A Assistência não é responsável pelo ingresso do(s) ferido(s) na unidade hospitalar previamente contatada.

- Prolongamento de estadia

Se após ocorrência de acidente ou doença súbita e por prévia recomendação do médico afiliado responsável pelo atendimento, e o estado do cliente não justificar hospitalização ou remoção médica e se seu regresso não se puder realizar na data inicialmente prevista, a Central de Atendimento encarrega-se das despesas a serem realizadas com estadia em hotel, sendo excluídas da garantia quaisquer despesas que não integrem a diária, tais como, telefonemas, frigobar e similares.

- Hospedagem e transporte de acompanhante

Em consequência do acidente ocorrido e no caso a lesão ou doença do Segurado não permitir a continuidade da viagem ou o regresso ao seu domicílio

pelo meio inicialmente previsto, a Central de Atendimento assumirá os seguintes serviços aos acompanhantes:

- Transporte em linha regular, dos acompanhantes, até a residência habitual do Segurado ou até o local onde o mesmo se encontra hospitalizado;
- Caso exista apenas uma única pessoa como acompanhante e o local de hospitalização seja o mesmo onde ocorreu o sinistro ou evento que gerou a Assistência, poderá optar por permanecer no local para acompanhar o tratamento do Segurado hospitalizado, e neste caso, a Central de Atendimento arcará com os custos de estadia neste local.

#### ● Traslado de corpos

Franquia de 50 km. Na eventualidade de falecimento do segurado durante a viagem, em decorrência de sinistro com o veículo, a Assistência custeará e cuidará das formalidades necessárias ao retorno do(s) corpo(s), inclusive do transporte dos restos mortais para o município de sepultamento no Brasil.

Retorno antecipado por morte de parente ou retorno após alta médica

Franquia de 50 km. Se durante a viagem do Segurado, falecer seu cônjuge ou algum parente de primeiro grau, a Central de Atendimento organizará e assumirá as despesas adicionais resultantes da volta antecipada do cliente ao local da inumação em território nacional. O meio de transporte será o disponível no local, a critério da Assis-

tência, sempre que o Segurado não puder retornar pelo meio inicialmente utilizado na viagem ou que este não o conduza em tempo hábil. Este serviço também se aplica ao cliente que tiver alta médica para que retorne ao seu domicílio.

### Serviços adicionais

Serviços disponíveis gratuitamente para o modelo LS500h.

Consulte condições gerais para demais modelos através do Serviço de Assistência ao Cliente Lexus.

### Motorista profissional para viagens

O Lexus Total Assistance disponibilizará um motorista profissional previamente cadastrado para dirigir o veículo de propriedade do usuário por período pré-determinado, exclusivamente para viagens de longa distância. O usuário deverá solicitar o serviço com antecedência mínima de 48 (quarenta e oito) horas.

O serviço estará disponível exclusivamente nas seguintes cidades:

São Paulo-SP, Rio de Janeiro-RJ, Belo Horizonte-MG, Curitiba-PR, Porto Alegre-RS, Florianópolis-SC, Salvador-BA, Brasília-DF.

### Remoção programada do veículo

Para a realização de reparos no veículo ou instalação de acessórios, o usuário poderá solicitar o serviço de

remoção do veículo de sua propriedade do local de sua residência até uma Concessionária Autorizada Lexus, e posteriormente o mesmo serviço para o trajeto de retorno.

O usuário deverá solicitar o serviço com antecedência mínima de 48 (quarenta e oito) horas.

### Exclusões

O Lexus Total Assistance estará automaticamente desobrigado da prestação dos serviços de assistência nas seguintes hipóteses:

I. Na ocorrência de casos fortuitos ou eventos de força maior, tais como: greves, convulsões sociais, interdição dos meios ou vias de transporte ou comunicação, calamidade pública (incêndios, inundações, etc), acidentes que impliquem em retardamento na execução dos serviços, atos ou determinações do Poder Público que impeçam a execução dos serviços, etc.

II. Na ocorrência de panes ou acidentes decorrentes da participação do beneficiário em competições automobilísticas, provas preparatórias, rachas, jogos, concursos, etc.

III. No caso de falta de comunicação adequada do veículo ou uso indevido do mesmo, sendo que, se constatada tal hipótese, após o primeiro atendimento do veículo, não serão fornecidos o atendimento e/ou serviços complementares.

IV. Caso o veículo se locomova por seus próprios meios, ou seja rebocado / transportado por terceiros não autorizados, já que o Lexus Total Assis-

tance é um serviço de atendimento para casos de emergências.

V. Caso ocorra pane e/ou acidente envolvendo o veículo, mesmo que indiretamente, decorrente de atos culposos ou dolosos praticados pelo beneficiário.

VI. Na hipótese de pane ou acidente em decorrência do uso abusivo de álcool (embriaguez e alcoolismo), uso de drogas ou entorpecentes pelo beneficiário, ou de participação do mesmo em apostas, duelos, crimes, disputas, salvo em caso de legítima defesa.

Adicionalmente o Lexus Total Assistance não se responsabiliza por:

I. Reembolso de despesas de conserto, após a entrada do veículo na Concessionária Autorizada Lexus.

II. Objetos deixados no veículo quando reparados no local ou rebocado.

III. Reembolso ou indenização de serviços solicitados diretamente pelo beneficiário, sem a intervenção ou autorização do Lexus Total Assistance.

IV. Despesas que o beneficiário teria normalmente suportado, ainda que realizadas em condições previstas neste folheto, tais como: alimentação, despesas extras de hotel e diárias, em casos de estadia anteriormente prevista no local da ocorrência da pane ou acidentes, etc.

O Lexus Total Assistance reserva-se o direito de alterar os termos e as condições de utilização dos serviços aqui previstos sempre que necessário e sem aviso prévio.



<b>11-1. Dados gerais</b>	
Identificação do veículo .....	438
Identificação do modelo .....	439
<b>11-2. Dados técnicos</b>	
Dados de manutenção .....	439
Dimensões .....	439
Peso e volume .....	439
Motor .....	440
Transmissão .....	440
Freio .....	441
Elétrica .....	441
Lâmpadas.....	441
Ar-condicionado .....	441
Alinhamento .....	441
Pneus e Rodas.....	442
<b>11-3. Customização</b>	
Personalização .....	442
Inicialização.....	457
<b>11-4. Regulamentações</b>	
Regulamentações.....	458
Emissão de ondas.....	458
Emissão de ruído e fumaça....	458
Consumo de combustível .....	458
Dicas de segurança no trânsito .....	459
Meio ambiente.....	536
<b>11-5. Preenchimento</b>	
Registro de revisão periódica .....	538
Registro de códigos.....	540

## Identificação do veículo

### Número do Chassi

O número do chassi, também chamado de número de identificação do veículo (VIN) é o identificador legal do veículo. Este é o número de identificação básico do seu Lexus. Ele é usado para registrar a propriedade do seu veículo.

Esse número está gravado na parte superior esquerda do painel de instrumentos.

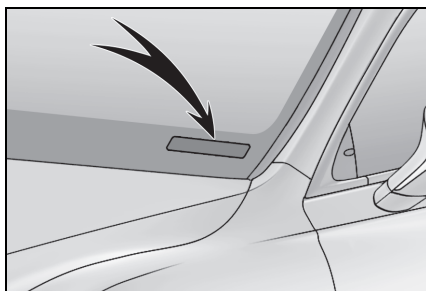

Esse número também está gravado sob o banco dianteiro do lado direito.

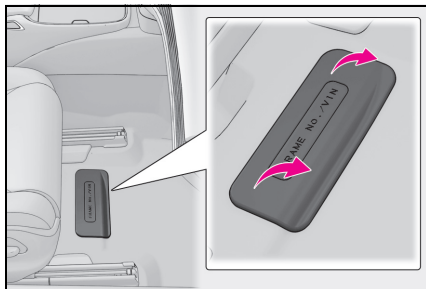

Esse número também está na etiqueta do fabricante.

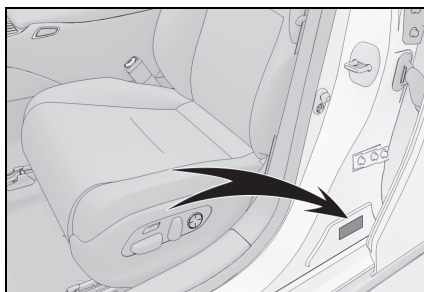

### Número do motor

O número do motor está localizado conforme mostrado.

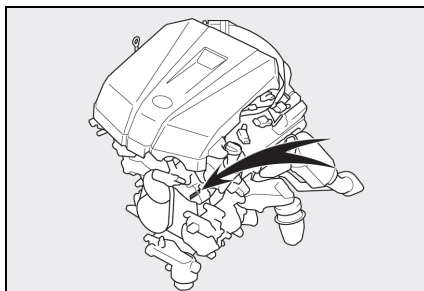

### Gravação nos vidros

O número do chassi do veículo é gravado em todos os vidros.

### Etiquetas destrutíveis

O número do chassi também é fornecido através de etiquetas destrutíveis:

- Na coluna da porta dianteira direita, próxima à dobradiça da porta
- No compartimento do motor, no lado do passageiro, próximo à torre da suspensão dianteira



## Identificação do modelo

### Modelo do veículo

O modelo do veículo, também chamado de katashiki, é um código interno da Lexus que está gravado na etiqueta do fabricante.

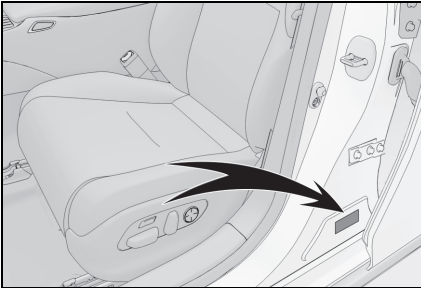

Abaixo segue a relação de modelos cobertos por este manual:

Katashiki	Descrição	Motor/Transmissão/Tração
GVF50L-A EVGH	LS500H	Motor: 8GR-FXS (Híbrido) Transmissão: L310 Tração: 4x2

## Dados de manutenção

### Dimensões

Comprimento	5.235 m
Largura sem os espelhos retrovisores externos	1.900 m
Altura	1.450 m
Distância entre eixos	3.125 m
Altura livre do solo	147 mm
Raio de giro	6.200 m

### Peso e volume

Peso do veículo (TARA)	2350 kg
Peso do veículo + peso máximo da carga (PBT)	2725 kg
Peso do veículo + peso máximo da carga + peso máximo do reboque (PBTC)	2725 kg
Peso máximo no eixo dianteiro	1290 kg
Peso máximo no eixo traseiro	1435 kg
Peso máximo do reboque sem freio (CMT)	0 kg
Peso máximo sobre o teto	0 kg
Volume do compartimento de Bagagens	430 L

## Motor

### ■ Características gerais

#### ▶ Motor Gasolina Híbrido

Modelo	2GR-FXS
Cilindros	6 cilindros em V
Diâmetro e curso do êmbolo	94 x 83 mm
Volume	3,456 L
Potência máxima	220 kW (295 CV) @ 6600 rpm
Torque máximo	350 Nm @ 5100 rpm
Vela de ignição	Denso FK20HBR8
Potência combinada máxima (Motor Flex + Motor Elétrico)	268 kW (359 CV)

#### ▶ Motor Elétrico Frontal Híbrido

Tipo	ímã permanente
Potência máxima	132 kW (177 CV)
Torque máximo	300 Nm

### ■ Combustível

Tipo	Gasolina
Especificação	conforme Agência Nacional do Petróleo, Gás Natural e Biocombustíveis
Volume do tanque (referência)	82 L
Volume reserva (referência)	13 L

### ■ Lubrificação

Tipo	genuíno Lexus
Viscosidade	0W-20 ou 5W-30
Classificação mínima (API)	SN
Volume (referência)	5,7 L

### ■ Arrefecimento

#### ▶ Motor

Tipo	genuíno Lexus (SLLC)
Volume (referência)	11 L

#### ▶ Inversor Híbrido

Tipo	genuíno Lexus (SLLC)
Volume (referência)	2,5 L

## Transmissão

### ■ Características gerais

#### ▶ Transmissão Híbrida

Modelo	L310
Marchas	variável

### ■ Lubrificação

#### ▶ Transmissão Híbrida

Tipo	genuíno Lexus (WS)
Volume (referência)	6,8 L

## ► Diferencial Traseiro

Tipo	genuíno Lexus (LT)
Viscosidade	75W-85
Classificação mínima (API)	GL-5
Volume (referência)	0,85 L

## Freio

Tipo	genuíno Lexus (DOT3)
------	----------------------

## Elétrica

## ■ Bateria

## ► 12 V - Motor Gasolina Híbrido

Tipo	Chumbo Ácido
Tensão nominal	12 V
Capacidade nominal (C20)	85 Ah
Corrente de partida a frio (CCA)	795 A
Dimensões (referência)	189 x 174 x 352mm
Polaridade	positivo à direita

## ► 310,8 V - Motor Elétrico Híbrido

Tipo	Íons de Lítio
Tensão nominal	310,8 V
Capacidade nominal (C3)	3,6 Ah

## Lâmpadas



NOTA

As lâmpadas de led não estão contempladas na lista, para aquisição consultar uma Concessionária Autorizada Lexus.

## Ar-condicionado

Gás	HFC-134a (R134a)
Quantidade de Gás	600 +- 50g
Óleo	ND-11

## Alinhamento

Caster		+ 7°25' +/- 45' (erro direito-esquerdo < 45')
Camber	para rodas dianteiras	- 0°36' +/- 45' (erro direito-esquerdo < 45')
	para rodas traseiras	- 1°25' +/- 0°45' (erro direito-esquerdo < 45')
Convergência	para rodas dianteiras	+ 0°00' +/- 9'
	para rodas traseiras	+ 0°14' +/- 9'

## Pneus e Rodas

### ■ Rodagem

Material da Roda	Alumínio
Dimensão da roda	20 x 8 1/2J
Especificação do pneu	245/45RF20 99Y
Pressão de inflagem do pneu	250 kPa (36 PSI)
Torque dos parafusos da roda	140 Nm



### NOTA

#### ■ Peças e Produtos Genuínos

A Lexus recomenda o uso de peças e produtos genuínos Lexus para que se obtenha um desempenho ideal.

O uso de peças ou produtos não genuínos poderá causar anomalias no funcionamento do veículo, podendo comprometer a vida útil do seu Lexus.

Em caso de dúvidas quanto às especificações do seu veículo, consulte uma Concessionária Autorizada Lexus para mais informações.

## Personalização

O seu veículo inclui diversos dispositivos eletrônicos que podem ser personalizados conforme a sua preferência. As configurações desses dispositivos podem ser alteradas usando os interruptores de controle do medidor, o Touch Remoto ou o Painel Multioperações Traseiro em uma Concessionária Autorizada Lexus.

### Personalização dos dispositivos do veículo

#### ■ Alterar utilizando os interruptores de controle dos medidores

- 1 Pressione ou para selecionar .
- 2 Aciona os interruptores de controle do medidor, possibilitando a seleção do item desejado que será personalizado.
- 3 De acordo com o visor, selecione a configuração desejada e depois pressione .

Para voltar para a tela anterior ou sair do modo de personalização, pressione .

#### ■ Alterações usando o Remote Touch

- 1 Pressione o botão "MENU" no Touch Remoto.

- 2 Selecione "Setup" (Configurações) na tela do menu e selecione "Vehicle" (Veículo).
- 3 Selecione "Vehicle Customization" (Personalização do Veículo) ou "Drive Mode Customization" (Personalização do Modo de Condução).

Várias configurações podem ser alteradas. Verifique a lista de configurações que podem ser alteradas para obter detalhes.

Para mais detalhes sobre o Touch Remoto, consulte o "Manual do Proprietário do Sistema de Navegação Multimídia" ou o "Manual do Proprietário do Sistema Multimídia".

#### ■ Alterar utilizando o Painel Multioperações Traseiro

- 1 Exibe a tela inicial no Painel Multioperações Traseiro e, em seguida, "Seat" (Banco).
- 2 Toque "Left" (Esquerdo) ou "Right" (Direito).
- 3 Toque .
- 4 Toque em um botão para alterar o ajuste.

#### ■ Ao fazer ajustes personalizados usando o Remote Touch

Pare o carro em local seguro, aplique o freio de estacionamento e deixe a alavanca de mudança de marchas em P. Da mesma forma, para evitar a descarga da bateria de 12 volts, deixe o sistema híbrido funcionando durante a personalização dos dispositivos.



#### ATENÇÃO

##### ■ Durante a personalização

Certifique-se de que o veículo esteja estacionado em um local com ventilação adequada, uma vez que é necessário que o sistema híbrido esteja em funcionamento durante a personalização. Em um local fechado, como em uma garagem, poderá haver acúmulo e entrada de gases no veículo incluindo o monóxido de carbono (CO), que é nocivo à saúde. Isso pode ser fatal ou resultar em riscos graves à saúde.



#### NOTA

##### ■ Durante a personalização

Para evitar a descarga da bateria de 12 volts, certifique-se de que o motor esteja funcionando durante a personalização dos dispositivos.

## Dispositivos que podem ser personalizados

Alguns ajustes de função são alterados simultaneamente com a personalização de outras funções. Entre em contato com a Concessionária Autorizada Lexus para detalhes adicionais.

- A** Ajustes que podem ser alterados usando o Touch Remoto
- B** Ajustes que podem ser alterados usando os interruptores do controle do medidor
- C** Ajustes que podem ser alterados usando o Painel Multioperações Traseiro
- D** Ajustes que podem ser alterados por uma Concessionária Autorizada Lexus

Definição dos símbolos: O = Disponível, – = Não disponível

### ■ Cintos de segurança (→P.32)

Função	Configuração padrão	Configuração personalizada	<b>A</b>	<b>B</b>	<b>C</b>	<b>D</b>
Fecho de cinto de segurança de fácil acesso	LIGADO	DESLIGADO	–	–	–	O
Retração dos cintos de segurança dianteiros quando a velocidade do veículo atinge cerca de 20 km/h	LIGADO	DESLIGADO	–	–	–	O
Retração do cinto de segurança dianteiro quando a respectiva porta dianteira está aberta ou quando o cinto de segurança é liberado	LIGADO	DESLIGADO	–	–	–	O

■ Instrumentos, medidores e computador de bordo colorido (→P.84, 88, 91)

Função	Configuração padrão	Configuração personalizada	A	B	C	D
Idioma	Inglês	Francês	-	○	-	-
		Alemão				
		Espanhol				
		Italiano				
		Russo				
		Chinês Tradicional				
		Turco				
		Árabe				
Unidades	L/100 km	km/L	○	○	-	-
Informações de condução 1	Consumo de combustível atual	Itens que podem ser personalizados	-	○	-	-
	Economia média de combustível (depois da reinicialização)					
Informações de condução 2	Distância (faixa de condução)					
	Velocidade média do veículo (após zerar)					
Relógio	Formato de exibição de 12 horas	Formato de exibição de 24 horas	-	○	-	-
Tela instantânea	LIGADO	DESLIGADO	-	○	-	-
Cor acentuada	Cor 1	Cor 2	○	○	-	-

Função	Configuração padrão	Configuração personalizada	A	B	C	D
Configuração do tacômetro	Alteração conforme o modo de condução	Sempre tacômetro				
		Sempre Indicador do Sistema Híbrido	-	○	-	-
Indicador EV	LIGADO	DESLIGADO	-	○	-	-
Função Sugestão	LIGADO	Ligado (Quando o veículo estiver parado)	○	-	-	○
		DESLIGADO				

### ■ Head-up display(→P.95)

Função	Configuração padrão	Configuração personalizada	A	B	C	D
Informação dos instrumentos	Indicador do Sistema Híbrido	Tacômetro	-	○	-	-
		Sem conteúdo				
Orientação de rotas para destino/nome da rua	LIGADO	DESLIGADO	-	○	-	-
Visor de sistema do suporte de condução	LIGADO	DESLIGADO	-	○	-	-
Bússola	LIGADO	DESLIGADO	-	○	-	-
Condição da operação do sistema de áudio	LIGADO	DESLIGADO	-	○	-	-



### ■ Trava da porta (→P.109, 115, 414)

Função	Configuração padrão	Configuração personalizada	A	B	C	D
Destramento usando uma chave mecânica	Todas as portas destravadas em uma etapa	Porta do motorista destravada em uma etapa, todas as portas destravadas em duas etapas	-	-	-	○
Função de travamento da porta vinculada à velocidade	LIGADO	DESLIGADO	○	-	-	○
Função de travamento da porta vinculada à posição da alavanca de mudança de marcha	DESLIGADO	LIGADO	○	-	-	○
Função de destravamento da porta vinculada à posição da alavanca de mudança de marchas	DESLIGADO	LIGADO	○	-	-	○
Função de destravamento da porta vinculada à porta do motorista	LIGADO	DESLIGADO	○	-	-	○
Travamento/destravamento do porta-malas quando as portas estão travadas/destravadas	LIGADO	DESLIGADO	-	-	-	○

### ■ Sistema Smart Entry & Start e função de controle remoto (→P.109, 123)

Função	Configuração padrão	Configuração personalizada	A	B	C	D
Sinal de operação (Alarmes)	5	DESLIGADO	○	-	-	○
		1 a 7				
Sinal de operação (sinalizadores de emergência)	LIGADO	DESLIGADO	○	-	-	○

Função	Configuração padrão	Configuração personalizada	A	B	C	D
Tempo decorrido antes que a função de travamento automático seja ativada se uma porta não for aberta após o destravamento	30 segundos	60 segundos				
		120 segundos	-	-	-	○
Alarme de advertência de porta aberta	LIGADO	DESLIGADO	-	-	-	○

### ■ Sistema Smart Entry & Start (→P.109, 123)

Função	Configuração padrão	Configuração personalizada	A	B	C	D
Smart Entry & Start	LIGADO	DESLIGADO	○	-	-	○
Destravamento inteligente da porta	Todas as portas	Porta do motorista	○	-	-	○
Tempo decorrido antes do destravamento de todas as portas ao segurar a maçaneta da porta do motorista	2 segundos	DESLIGADO				
		1,5 segundos	-	-	-	○
		2,5 segundos				
Número de operações consecutivas da trava das portas	2 vezes	O número de vezes desejado	-	-	-	○

### ■ Função de controle remoto (→P.108, 109, 115)

Função	Configuração padrão	Configuração personalizada	A	B	C	D
Função de controle remoto	LIGADO	DESLIGADO	-	-	-	○
Operação de destravamento	Todas as portas destravadas em uma etapa	Porta do motorista destravada em uma etapa, todas as portas destravadas em duas etapas	○	-	-	○

Função	Configuração padrão	Configuração personalizada	A	B	C	D
Operação de destravamento do porta-malas	Pressione e segure (breve)	Uma pressionada curta	-	-	-	○
		Pressionar duas vezes				
		Pressione e segure (demorado)				
		DESLIGADO				
Modo pânico do sistema antifurto	LIGADO	DESLIGADO	-	-	-	○

### ■ Porta-malas (→P.115)

Função	Configuração padrão	Configuração personalizada	A	B	C	D
Tampa elétrica de abertura do porta-malas sem uso das mãos (Sensor de acionamento com os pés para porta traseira)	LIGADO	DESLIGADO	-	○	-	-

### ■ Bancos dianteiros (→P.128)

Função	Configuração padrão	Configuração personalizada	A	B	C	D
Operação da altura de apoio de cabeça vinculada à posição do banco do motorista	DESLIGADO	LIGADO	-	-	-	○

### ■ Bancos elétricos traseiros (→P.135)

Função	Configuração padrão	Configuração personalizada	A	B	C	D
Operação automática do banco traseiro (função de retorno do banco traseiro vinculada à porta e função de reclinção do banco traseiro vinculada à posição de marcha)	LIGADO	DESLIGADO	-	-	○	-
Banco traseiro com posição do encosto do banco otomano para saída vinculada à porta	Mais perpendicular do que a posição vertical	Posição vertical	-	-	○	-
Função de reclinção do banco traseiro vinculada à posição de marcha	LIGADO	DESLIGADO	-	-	-	○

### ■ Memória de posição de condução (→P.141)

Função	Configuração padrão	Configuração personalizada	A	B	C	D
Selecionar a função de recuperação de memória vinculada ao acionamento da porta	Porta do motorista	Todas as portas	-	-	-	○
Movimento do de deslizamento do banco do motorista ao sair do veículo	Completo	DESLIGADO	○	-	-	○
		Parcial				
Movimento da altura do banco do motorista ao sair do veículo	DESLIGADO	Completo	○	-	-	○
		Parcial				
Movimento do volante de direção	Somente inclinar	DESLIGADO	○	-	-	○
		Apenas telescópico				
		Telescópico e inclinável				

### ■ Espelhos retrovisores externos (→P.152)

Função	Configuração padrão	Configuração personalizada	A	B	C	D
Operação de rebatimento/extensão automática	Vinculada ao travamento/destravamento das portas	DESLIGADO				
		Vinculado à operação do botão de partida	-	-	-	○

### ■ Vidros elétricos e teto solar (→P.154, 157)

Função	Configuração padrão	Configuração personalizada	A	B	C	D
Operação vinculada à chave mecânica	DESLIGADO	LIGADO	-	-	-	○
Operação vinculada à função de controle remoto	DESLIGADO	LIGADO	-	-	-	○
Função de controle remoto vinculada ao sinal de operação (alarme)	LIGADO	DESLIGADO	-	-	-	○

### ■ Alarme de advertência de ré (→P.178)

Função	Configuração padrão	Configuração personalizada	A	B	C	D
Sinal (alarme sonoro) quando a alavanca de mudança de marchas estiver na posição R	Único	Intermitente	-	-	-	○

### ■ Sistema de controle automático das luzes (→P.192)

Função	Configuração padrão	Configuração personalizada	A	B	C	D
Sensibilidade do sensor de luz	Padrão	-2 a 2	○	-	-	○
Tempo decorrido antes que os faróis acendam automaticamente	Padrão	Longo	-	-	-	○

Função	Configuração padrão	Configuração personalizada	A	B	C	D
Tempo decorrido antes do desligamento automático dos faróis após o fechamento das portas	30 segundos	DESLIGADO	○	-	-	○
		60 segundos				
		90 segundos				
Sistema de temporizador dos faróis (O tempo decorrido antes do desligamento automático dos faróis)	30 segundos	60 segundos	-	-	-	○
		90 segundos				
		120 segundos				

### ■ Luzes (→P.192)

Função	Configuração padrão	Configuração personalizada	A	B	C	D
Luzes diurnas (DLR)	LIGADO	Desligado *	○	-	-	○
Iluminação da luz de entrada	LIGADO	DESLIGADO	-	-	-	○

### ■ Luzes de Neblina Dianteiras (→P.197)

Função	Configuração padrão	Configuração personalizada	A	B	C	D
Luzes de neblina dianteiras	LIGADO	DESLIGADO	-	-	-	○

### ■ Sistema de Segurança Pré-Colisão (PCS)(→P.211)

Função	Configuração padrão	Configuração personalizada	A	B	C	D
Sistema de Segurança Pré-Colisão (PCS)	LIGADO	DESLIGADO	-	○	-	-
Ajuste de tempo de alerta	Médio	Antecipado	-	○	-	-
		Tardio				

### ■ Alerta de Desvio de Faixa (LDA) (→P.219)

Função	Configuração padrão	Configuração personalizada	A	B	C	D
Função de assistência de direção	LIGADO	DESLIGADO	-	<input type="radio"/>	-	-
Tipo de alerta	Vibração do volante de direção	Alarme	-	<input type="radio"/>	-	-
Sensibilidade do Alerta	Alta	Padrão	-	<input type="radio"/>	-	-
Função de advertência de oscilação do veículo	LIGADO	DESLIGADO	-	<input type="radio"/>	-	-
Sensibilidade da advertência de oscilação do veículo	Padrão	Alta	-	<input type="radio"/>	-	-
		Grave	-	<input type="radio"/>	-	-

### ■ Alerta de Suporte ao Estacionamento (PKSA) (→P.240)

Função	Configuração padrão	Configuração personalizada	A	B	C	D
Volume do alarme	Nível2	Nível1	-	<input type="radio"/>	-	-
		Nível3	-	<input type="radio"/>	-	-

### ■ Sensor de Estacionamento (→P.241)

Função	Configuração padrão	Configuração personalizada	A	B	C	D
Interruptor do Sensor de Estacionamento	LIGADO	DESLIGADO	-	<input type="radio"/>	-	-

### ■ Interruptor de seleção do modo de condução (→P.248)

Função	Configuração padrão	Configuração personalizada	A	B	C	D
Controle do conjunto de tração em modo personalizado	Normal	Elétrico	<input type="radio"/>	-	-	-
		Eco	<input type="radio"/>	-	-	-

Função	Configuração padrão	Configuração personalizada	A	B	C	D
Controle do chassi em modo personalizado	Normal	Esportivo	○	-	-	-
		Conforto				
Operação do ar-condicionado em modo personalizado	Normal	Eco	○	-	-	-

### ■ Suspensão a ar modulada eletronicamente (→P.250)

Função	Configuração padrão	Configuração personalizada	A	B	C	D
Controle de Altura do Veículo	LIGADO	DESLIGADO	-	○	-	-
Função de controle de altura durante a entrada/saída	LIGADO	DESLIGADO	-	○	-	-

### ■ Aquecedor do banco/Ventiladores do banco (→P.287)

Função	Configuração padrão	Configuração personalizada	A	B	C	D
Preferência de temperatura do banco do motorista em modo automático	Padrão	-2 (mais frio) para 2 (mais quente)	○	-	-	○
Preferência de temperatura do banco do motorista em modo automático	Padrão	-2 (mais frio) para 2 (mais quente)	○	-	-	○
Preferência de temperatura do banco traseiro do lado esquerdo em modo automático	Padrão	-2 (mais frio) para 2 (mais quente)	○	-	-	○
Preferência de temperatura do banco traseiro do lado direito em modo automático	Padrão	-2 (mais frio) para 2 (mais quente)	○	-	-	○



## ■ Iluminação (→P.291)

Função	Configuração padrão	Configuração personalizada	A	B	C	D
Tempo decorrido antes que as luzes internas se apaguem	15 segundos	DESLIGADO	○	-	-	○
		7,5 segundos				
		30 segundos				
Operação após desligar o botão de partida	LIGADO	DESLIGADO	-	-	-	○
Operação quando as portas estão destravadas	LIGADO	DESLIGADO	-	-	-	○
Operação ao se aproximar do veículo com a Smartkey em seu poder	LIGADO	DESLIGADO	-	-	-	○
Luzes do compartimento dos pés	LIGADO	DESLIGADO	-	-	-	○
Luzes de ornamento do painel de instrumentos e do acabamento da porta	LIGADO	DESLIGADO	-	-	-	○
Tempo decorrido antes que as luzes externas para os pés apaguem	15 segundos	DESLIGADO	○	-	-	○
		7,5 segundos				
		30 segundos				
Operação das luzes externas para os pés ao se aproximar do veículo com a Smartkey em seu poder	LIGADO	DESLIGADO	-	-	-	○
Operação das luzes externas para os pés quando as portas estiverem travadas	LIGADO	DESLIGADO	-	-	-	○
Operação das luzes externas para os pés quando as portas estiverem abertas	LIGADO	DESLIGADO	-	-	-	○
Esmaecimento das luzes externas para os pés ao desligar	Longo	Curta	-	-	-	○

### ■ Personalização do veículo

- Quando a função de travamento das portas vinculada à velocidade e à posição da alavanca de mudança de marchas vinculada à função de travamento das portas estão ativadas, o travamento das portas funciona conforme a seguir.
  - Ao mudar a alavanca de mudança de marchas para outra posição diferente de P, todas as portas serão travadas.
  - Se o veículo for acionado com todas as portas travadas, a função de travamento das portas vinculada à velocidade não funcionará.
  - Se o veículo for acionado com qualquer uma das portas destravada, a função de travamento das portas vinculada à velocidade funcionará.
- Quando a Smart Entry & Start está desligada, a função de destravamento de entrada não poderá ser personalizada.
- Quando as portas permanecerem fechadas após o destravamento, e decorrido o período para o retravamento automático, os sinais serão gerados de acordo com o volume do alarme sonoro e a configuração de funcionamento das luzes (luzes de emergência).
- Algumas configurações podem ser alteradas usando um interruptor ou a tela do sistema de áudio. Se uma configuração for alterada usando um botão, ela não será exibida na tela do sistema de áudio até que o botão de partida seja desligado e, em seguida, passe para o modo LIGADO.

### ■ Tela de configurações do relógio

Se a tela de ajuste do relógio for exibida continuamente durante a tentativa de alterar as configurações, o sistema pode apresentar falhas. Providencie a inspeção do veículo em uma Concessionária Autorizada Lexus.

## Inicialização





Os seguintes itens devem ser inicializados para a operação normal do sistema depois que a bateria de 12 volts for reconectada ou a revisão periódica for realizada no veículo:

### Lista dos itens que precisam ser reinicializados

Item	Quando inicializar	Referência
Interruptor do Sensor de Estacionamento	<ul style="list-style-type: none"> <li>Depois de reconectar ou carregar a bateria de 12 volts</li> </ul>	P.244
Revisão periódica do óleo	<ul style="list-style-type: none"> <li>Depois que a revisão periódica for realizada</li> </ul>	P.361
Sistema de advertência de pressão dos pneus	<ul style="list-style-type: none"> <li>Quando houver uma alteração na pressão de inflagem dos pneus, como mudança da velocidade de percurso ou do peso da carga.</li> <li>Quando houver uma alteração na pressão de inflagem dos pneus, como mudar o tamanho dos pneus.</li> <li>Ao fazer o rodízio dos pneus.</li> <li>Após a realização do procedimento de registro do código ID do transmissor.</li> </ul>	P.371
Monitor do Sensor de Estacionamento	<ul style="list-style-type: none"> <li>A bateria de 12 volts foi reinstalada.</li> <li>O volante de direção foi esterçado enquanto a bateria de 12 volts estava sendo reinstalada.</li> <li>A bateria de 12 volts está com pouca energia.</li> </ul>	

## Regulamentações

### Emissão de ondas

Imobilizador do Motor	 2715-10-3651
Sistema Smart Entry & Start	 04195-16-03651
	 4804-15-1732
	 03346-16-01732
TPMS	 05320-16-02107

### Emissão de ruído e fumaça

#### ■ Ruído

Rotação de teste	2.500 rpm
Limite máximo de ruído	69,33 dB

### Consumo de combustível

#### ■ Eficiência energética e consumo (INMETRO)

A etiqueta presente em seu veículo Lexus faz parte do Programa Brasileiro de Etiquetagem Veicular (PBEV). Este programa nasceu em 2008 coordenado pelo INMETRO, onde todos os modelos de veículos 0 Km disponíveis no mercado são testados em laboratórios quanto a consumo de combustível/emissões e classificados através da etiqueta.

Desta forma a etiqueta atua como um referencial no momento da compra de um veículo 0 Km, fornecendo

informações para o cliente comparar qual veículo é mais ou menos eficiente/poluinte, incentivando a todos buscar veículos mais eficientes.

O consumo de combustível informado na etiqueta pode diferir do consumo real, devido a variações como modo de condução do motorista, peso transportado, inflagem dos pneus, qualidade do combustível, quantidade de subidas e descidas, altitude, temperatura ambiente, entre outros fatores.

As principais áreas da etiqueta serão explicadas abaixo:

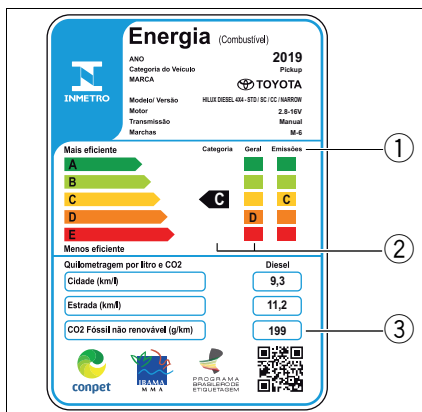

- ① A barra Emissões mostra o nível de emissão dos poluentes controlados (NMHC, NOX e CO) segundo normas do IBAMA, cuja classificação "A" significa que o veículo emite menos poluentes controlados e "C", que emite mais;
- ② As barras Categoria e Geral classificam o veículo quanto ao consumo de combustível na combinação dos ciclos Cidade e Estrada e aos combustíveis diesel, etanol ou gasolina. No caso dos veículos com motores flex, são exibidas as informações tanto para etanol quanto para gasolina;

- ③ Neste campo é informada a quantidade de poluentes CO<sub>2</sub> emitidos (origem fóssil), o etanol por não ser um combustível fóssil possui o valor 00.

A seguir estão todas as etiquetas disponíveis conforme o código do modelo:



**INMETRO**

## Energia (Combustível)

**ANO** 2020  
**Categoria do Veículo** Extra Grande  
**MARCA**  LEXUS

**Modelo/ Versão** LS500H  
**Motor** 3.5-24V  
**Transmissão** CVT  
**Marchas** CVT

**Mais eficiente**

A →

B →

C →





D → **ETQ33-00075**

E →

**Menos eficiente**

Categoria	Geral	Emissões
B	A	A
	C	C
	C	C
	C	C

Quilometragem por litro e CO <sub>2</sub>	Etanol	Gasolina
Cidade (Km/l)	-	10,2
Estrada (Km/l)	-	11,5
CO <sub>2</sub> Fóssil não renovável (g/km)	-	126

## Dicas de segurança no trânsito

Embora a Lexus se empenhe de forma incessante seus esforços no desenvolvimento de produtos cada vez mais seguros e sustentáveis, a condução será sempre responsabilidade do motorista. Cabe a ele empregar o veículo de acordo com as regras vigentes e as boas condutas no trânsito, exercendo a cidadania em benefício do bem comum.

Este manual não pretende ser exaustivo quanto à abordagem dos inúmeros aspectos que compõem o trânsito. Trata-se de um guia de consulta, para esclarecimento de dúvidas e provimento de informações úteis.

Aqui trataremos de quatro grandes temas importantes para a segurança do trânsito: as normas de circulação, as infrações e penalidades previstas no CTB (Código de Trânsito Brasileiro), a direção defensiva e os primeiros socorros em caso de acidente.

Apresentaremos ainda anexos do CTB, que tratam de conceitos, definições e da sinalização básica de trânsito.

O trânsito no Brasil é motivo de preocupação constante das autoridades e de todos os brasileiros, pela violência envolvida e os altos custos sociais que gera a cada ano. Cabe a cada cidadão uma cota de responsabilidade pela melhora desse triste contexto.

## Introdução

Detalhadas pelo Código de Trânsito Brasileiro (CTB) em mais de 40 artigos, as Normas Gerais de Circulação e Conduta merecem atenção especial de todos os usuários da via.

Algumas dessas normas podem ser aplicadas com o simples uso do bom senso ou da boa educação. Entre essas destacamos as que advertem os usuários quanto a atos que possam constituir riscos ou obstáculos para o trânsito de veículos, pessoas e animais, além de danos à propriedade pública ou privada.

Entretanto, bom senso apenas não é suficiente para o restante das normas. A maior parte delas exige do usuário o conhecimento da legislação específica e a disposição de se pautar por ela.

## Normas gerais de circulação

### Deveres do condutor

- Ter pleno domínio do veículo, a todo o momento, dirigindo-o com atenção e cuidados indispensáveis à segurança do trânsito;
- Verificar a existência e as boas condições de funcionamento dos equipamentos de uso obrigatório;
- Certificar-se de que há combustível suficiente para percorrer o percurso desejado.

## Regras gerais para a circulação de veículos

Nas páginas que seguem, procuramos apresentar de forma condensada um apanhado das principais normas de circulação, agrupando-as segundo temas de interesse para mais fácil fixação.

Seguir corretamente as determinações implica um processo de permanente reaprendizagem.

## Regras de ultrapassagem

As ultrapassagens são uma das principais causas de acidentes e precisam ser realizadas com toda a prudência e segundo procedimentos regulamentares.

Algumas regras básicas:

- 1 Ultrapasse sempre pela esquerda e apenas nos trechos permitidos, exceto quando o veículo a ser ultrapassado estiver sinalizando o propósito de entrar à esquerda.
- 2 Nunca ultrapasse no acostamento das estradas. Esse espaço é destinado a paradas e saídas de emergência.
- 3 Se outro veículo o estiver ultrapassando ou tiver sinalizado desejo de fazê-lo, dê a preferência. Aguarde sua vez.
- 4 Certifique-se de que a faixa da esquerda está livre, e de que há espaço suficiente para a manobra.
- 5 Sinalize sempre com antecedência sua intenção de ultrapassar. Ligue a seta ou faça os gestos convencionais de braço.

- 6 Guarde distância em relação a quem está ultrapassando. Deixe um espaço lateral de segurança.
- 7 Sinalize de volta, antes de voltar à faixa da direita.
- 8 Se houver ultrapassagem, mantenha uma velocidade constante. Se estiver na faixa da esquerda, venha para a da direita, sinalizando corretamente.
- 9 Não é permitido exceder a velocidade máxima permitida naquele trecho da via.
- 10 Ao ultrapassar um ônibus que esteja parado, reduza a velocidade e preste muita atenção. Passageiros poderão estar desembarcando ou correndo para tomar a condução.

#### ◆ Proibido ultrapassar

Os veículos pesados devem, quando circulam em fila, permitir espaço suficiente entre si para que outros veículos os possam ultrapassar por etapas. Tenha em mente que os veículos mais pesados são responsáveis pela segurança dos mais leves; os motorizados, pela segurança dos não motorizados, e todos, pela proteção dos pedestres. A menos que haja sinalização específica permitindo a manobra, jamais ultrapasse nas seguintes situações:

- 1 Sobre pontes ou viadutos ou túneis;
- 2 Em travessias de pedestres;
- 3 Nas passagens de nível;
- 4 Nos cruzamentos ou em sua proximidade;

- 5 Em trechos sinuosos ou em aclives e declives sem visibilidade suficiente;
- 6 Nas áreas de perímetro urbano das rodovias.

#### Regras para manobras e mudanças de direção

Quanto mais atento estiver com o que acontece ao redor enquanto dirige, aumenta a possibilidade de evitar situações de perigo.

Se não conseguir eliminar esses “pontos cegos”, antes de iniciar uma manobra, movimente a cabeça para encontrar outros ângulos de visão pelos espelhos ou por meio da visão lateral. Fique atento também aos ruídos dos motores dos outros veículos e só faça a manobra se estiver seguro de que não irá causar acidentes.

Mas às vezes é preciso deslocar-se lateralmente, para trocar de pista ou fazer uma conversão à direita ou à esquerda. Nesse caso, sinalize com bastante antecedência sua intenção. Para virar à direita, por exemplo, faça uso dos indicadores de direção e aproxime-se o máximo possível da margem direita da via enquanto reduz gradualmente a velocidade.

#### Uso da buzina

A buzina só deve ser utilizada em “toques breves” para fazer as advertências necessárias a fim de evitar acidentes e fora das áreas urbanas, para advertir outro condutor da intenção de ultrapassá-lo.

## Uso de luzes e sinalização

O uso das luzes do veículo deve ter em conta o seguinte:

- Farol baixo - durante a noite e no interior de túneis com ou sem iluminação pública durante o dia.
- Farol alto - nas vias não iluminadas, exceto ao cruzar com outro veículo ou ao segui-lo.
- Farol alto e baixo - (intermitente) por curto período de tempo, com o objetivo de advertir outros usuários da via da intenção de ultrapassar o veículo que vai à frente, ou sinalizar quanto à existência de risco à segurança de quem vem em sentido contrário.
- Lanternas - sob chuva forte, neblina, cerração ou à noite, quando o veículo estiver parado para embarque ou desembarque, carga ou descarga.
- Pisca-alerta - em imobilizações ou em situação de emergência.
- Luz de placa - durante a noite, em circulação.

## Regras de preferência e de passagem em cruzamentos e passagem de nível

Em vias nas quais não há sinalização específica, tem a preferência:

- Quem estiver transitando pela rodovia, quando apenas um fluxo for proveniente de autoestrada;
- Quem estiver circulando uma rotatória; e

- Quem vier pela direita do condutor, nos demais casos.

Em vias com mais de uma pista, os veículos mais lentos têm a preferência de uso da faixa da direita.

Já a faixa da esquerda é reservada para ultrapassagens e para os veículos de maior velocidade.

Também têm prioridade de deslocamento os veículos destinados a socorro de incêndio e salvamento, os de polícia, os de fiscalização de trânsito e as ambulâncias, bem como veículos precedidos de batedores. E a prioridade se estende também ao estacionamento e parada desses veículos.

Para poder exercer a preferência, é preciso que os dispositivos de alarme sonoro e iluminação vermelha intermitente - indicativos de urgência - estejam acionados. Se for esse o caso:

- Deixe livre a passagem à esquerda. Desloque-se à direita e até mesmo pare, se necessário. Vidas podem estar em jogo;
- Pedestre, aguarde no caminho ao ouvir o alarme sonoro. Só atravesse a rua quando o veículo já tiver passado por ali.

Dê preferência de passagem aos veículos que se deslocam sobre trilhos, respeitadas as normas de circulação. Em passagens de nível, os veículos que deslocam sobre trilhos terão sempre preferência de passagem.

## Estacionamento e parada

Pare sempre fora da pista. Se, numa emergência, tiver que parar o veí-



culo no leito viário, providencie a imediata sinalização.

Em locais de estacionamento proibido, a parada deve ser suficiente apenas para embarque e desembarque de passageiros. E só nos casos em que o procedimento não interfira com o fluxo de veículos ou pedestres. O desembarque de passageiros deve se dar sempre pelo lado da calçada, exceto para o condutor do veículo.

Para carga e descarga, o veículo deve ser mantido paralelo à pista, junto ao meio-fio, de preferência nos estacionamentos.

Veículos de prestadores de serviços de utilidade pública (companhias de água, luz, esgoto, telefone, etc.) também têm prioridade de parada e estacionamento no local em que estiverem trabalhando. Mas o local deve estar sinalizado, conforme legislação vigente.

Ao parar o veículo, certifique-se que isso não constitui risco para os ocupantes e demais usuários da via.

## Velocidade e distância entre veículos

A velocidade é outro grande fator de risco de acidentes de trânsito. Além disso, determina, em proporção direta, a gravidade das ocorrências.

Alguns motoristas acreditam que a velocidades mais altas podem se livrar com mais facilidade de algumas situações difíceis no trânsito, e que trafegar devagar demais é mais perigoso que andar depressa, mas

não é assim. Reduzir a velocidade é o primeiro procedimento a se tomar na tentativa de evitar acidentes.

A velocidade máxima permitida para cada via é indicada por meio de placas. Onde não existir sinalização, vale o seguinte:

### ■ Em vias urbanas

- 80 km/h nas vias de trânsito rápido.
- 60 km/h nas vias arteriais.
- 40 km/h nas vias coletoras.
- 30 km/h nas vias locais.

### ■ Em rodovias

- 110 km/h para automóveis, camionetas e motocicletas;
- 90 km/h para ônibus e micro-ônibus;
- 80 km/h para os demais veículos.

Para estradas não pavimentadas, a velocidade máxima é de 60 km/h.

É proibido transitar com o veículo em velocidade inferior à metade da velocidade máxima estabelecida para a via, retardando ou obstruindo o trânsito, a menos que as condições de tráfego e meteorológicas não o permitam, salvo se estiver na faixa da direita.

O motorista consciente, mais do que observar a sinalização e os limites de velocidade, deve regular a própria velocidade – dentro desses limites – segundo as condições de segurança da via, do veículo e da carga, adaptando-se também às condições meteorológicas e à intensidade do trânsito.

Mantenha uma distância segura do veículo à frente. Uma boa distância

permite que haja tempo de reagir e acionar os freios diante de uma situação de emergência e tempo também para que o veículo, uma vez freado, pare antes de colidir.

Em condições normais da pista e do clima, o tempo necessário para manter a distância segura é de aproximadamente dois segundos.

Existe uma regra simples – a regra dos dois segundos – que pode ajudar a manter a distância segura do veículo à frente:

- 1 Escolha um ponto fixo à margem da via;
- 2 Quando o veículo que vai à frente passar pelo ponto fixo, comece a contar;
- 3 Conte dois segundos pausadamente. Uma maneira fácil é contar seis palavras em sequência: “cinquenta e um, cinquenta e dois”;
- 4 A distância entre o veículo e o que vai à frente vai ser segura se o veículo passar pelo ponto fixo após a contagem de dois segundos;
- 5 Caso contrário, reduza a velocidade e faça nova contagem. Repita até estabelecer a distância segura.

Para veículos com mais de 6 metros de comprimento, ou sob chuva, aumente o tempo de contagem: “cinquenta e um, cinquenta e dois, cinquenta e três”.

### Regras relativas a veículo de transporte coletivo

Veículos de transporte coletivo regular de passageiros, quando circulam em faixas especiais, devem manter o farol baixo aceso de dia e de noite.

### Regras para redução da velocidade

Para reduzir a velocidade, sinalize com antecedência. Evite freadas bruscas, a não ser em caso de emergência. Reduza a velocidade sempre que se aproximar de um cruzamento ou em áreas de perímetro urbano nas rodovias.

### Redução de marcha, imobilizações temporárias e paradas emergenciais

Se numa emergência tiver que parar o carro no leito viário, providencie a imediata sinalização de emergência. O condutor deverá acionar de imediato os indicadores de advertência (pisca alerta) providenciando o posicionamento do triângulo de sinalização ou equipamento similar à distância mínima de 30 metros da parte traseira do veículo.

Para carga e descarga, o veículo deve ser mantido paralelo à pista, junto ao meio-fio, de preferência nos estacionamentos particulares ou em locais e horários de estacionamentos regulamentados e especificados pela sinalização.

### Abertura de porta dos veículos

Não abra a porta nem a deixe aberta sem ter certeza de que isso não vá trazer perigo para os usuários da via. Certifique-se de que os passageiros também tomem este cuidado.

### Regras aplicáveis aos pedestres

O comportamento do pedestre é imprevisível. Tenha muita cautela e dê sempre preferência aos pedestres.

Problemas com o álcool não são exclusividade dos condutores. Pedestres também se embriagam e geralmente acabam atropelados.

Quase todas as vítimas são pessoas que não sabem conduzir um veículo, não tendo, portanto, noção da distância de frenagem. Muitos são desatentos e confiam demais na ação do condutor para evitar atropelamentos.

O motorista defensivo deve dedicar atenção especial a pessoas idosas e deficientes físicos, que estão mais sujeitos a atropelamentos.

Igualmente, deve ter muito cuidado com crianças que brincam nas ruas, correndo entre carros estacionados, atrás de bolas ou animais de estimação. Geralmente atravessam a pista sem olhar e estão sob alto risco de acidentes.

### Regras aplicáveis aos ciclistas

O ciclista deve transitar na pista de rolamento, em seu bordo direito, e no mesmo sentido do fluxo de veículos onde não houver ciclovia.

A autoridade de trânsito pode autorizar a circulação de bicicletas em sentido contrário ao do fluxo dos veículos, desde que em trecho dotado de ciclofaixa.

A bicicleta tem preferência sobre os veículos motorizados. Mas o ciclista também precisa tomar cuidados. Deve trajar roupas claras e sinalizar com antecedência todos os seus movimentos.

Siga o exemplo dos ciclistas profissionais, que geralmente levam esses aspectos a sério.

### Regras aplicáveis à condução de animais e a veículos de tração animal

Devem ser conduzidos pela pista da direita, junto ao meio-fio ou acostamento, sempre que não houver faixa especial para tal fim, e conforme normas de circulação ditadas pelo órgão de trânsito.

### Comportamento dos condutores em relação aos pedestres e ciclistas

Mantenha a atenção ao dirigir, mesmo em vias com tráfego denso e com baixa velocidade, observando atentamente o movimento de veículos, pedestres e ciclistas, tendo em conta a possibilidade da travessia de pedestres fora da faixa e a aproximação excessiva de outros veículos, ações que podem acarretar acidentes.

Essas situações ocorrem em horários preestabelecidos, conhecidos como "horários de pico". São os horários de entrada e saída de trabalhadores e acesso a escolas, sobretudo em polos geradores de tráfego, como "shopping centers", supermercados, praças esportivas etc.

## Regras aplicáveis aos condutores profissionais

As regras seguintes aplicam-se aos motoristas profissionais de veículos de transporte coletivo de passageiros e de transporte rodoviário de cargas.

○ motorista profissional só pode conduzir esses veículos por, no máximo, 5 (cinco) horas ininterruptas.

Para a condução de veículo de transporte de carga, devem ser observados 30 (trinta) minutos de descanso dentro de cada 6 (seis) horas, mas sem superar as 5 (cinco) horas e meia de condução ininterrupta.

Para a condução de veículo de transporte rodoviário de passageiros, devem ser observados 30 (trinta) minutos de descanso dentro de cada 4 (quatro) horas.

○ tempo de condução poderá ser aumentado em situações excepcionais devidamente registradas, para que o condutor e a carga possam chegar a um lugar que ofereça segurança e atendimento necessários, sem comprometer a segurança rodoviária.

A cada 24 (vinte e quatro) horas, o condutor deve observar no mínimo 11 (onze) horas de descanso. Essas

horas podem ser usufruídas no veículo e podem coincidir com os intervalos de 30 (trinta) minutos de descanso mencionados anteriormente, observadas nas primeiras 8 (oito) horas contínuas de descanso.

○ tempo de condução ou de direção é somente o tempo em que o condutor estiver efetivamente ao volante, transitando entre a origem e o destino do percurso.

○ início de uma viagem só pode ocorrer após ter sido cumprido integralmente o intervalo regulamentar de descanso. Não observar os períodos de descanso sujeita o motorista profissional a penalidades definidas pelo Código de Trânsito Brasileiro.

○ controle e o registro do tempo de condução é responsabilidade do motorista profissional. ○ controle é realizado através de registrador instantâneo inalterável de velocidade e tempo (tacógrafo) ou anotação em diário de bordo, papeleta ou ficha de trabalho externo, ou ainda por meios eletrônicos instalados no veículo de acordo com normas do CONTRAN. ○ condutor é responsável pela guarda, preservação e exatidão dos dados contidos no tacógrafo.

## Uso de equipamentos obrigatórios

Para dicas mais precisas sobre como evitar acidentes, consulte o conteúdo de direção defensiva, mas nunca é demais reprimir algumas dicas básicas:

- 1 Para transitar em veículos automotores, os menores de dez anos deverão ser transportados nos bancos traseiros usando individualmente cinto de segurança ou sistema de retenção equivalente. As crianças com até um ano de idade deverão utilizar, obrigatoriamente, o dispositivo de retenção denominado "bebê conforto ou conversível". As crianças com idade superior a um ano e inferior ou igual há quatro anos deverão utilizar, obrigatoriamente o dispositivo de retenção denomi-

nado "cadeirinha". As crianças com idade superior a quatro anos e inferior ou igual a sete anos e meio deverão utilizar o dispositivo de retenção denominado "assento de elevação". Crianças com idade superior a sete anos e meio e inferior a dez anos deverão utilizar o cinto de segurança do veículo. Atentar a correta fixação dos diversos tipos de retenção infantil no banco (através do cinto de segurança, sistema ISOFIX, Latch, Top Tether e outros) e posteriormente correto afivelamento na criança. Consulte o manual do proprietário e do dispositivo de retenção infantil.

Cadeiras de criança de acordo com a legislação vigente		
Tipo de sistema de retenção	Forma de instalação	Idade
Berço portátil ou bebê conforto	Voltada para trás (sentido contrário à direção)	até 1 ano
Cadeirinha	Voltada para frente (sentido de direção)	superior a 1 ano e inferior ou igual a 4 anos
Assento de elevação	Voltada para frente (sentido de direção)	superior a 4 anos e inferior ou igual a 7,5 anos
Cinto de segurança do veículo	-	superior a 7,5 anos e inferior ou igual a 10 anos

Berço portátil ou bebê conforto

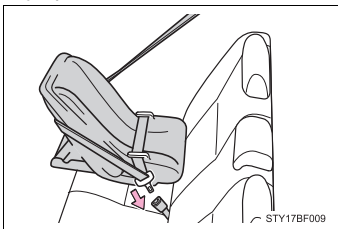

Assento de elevação

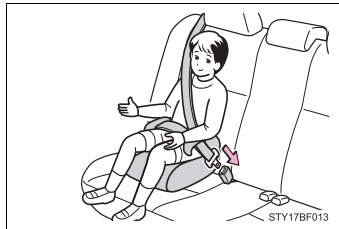

Cadeirinha

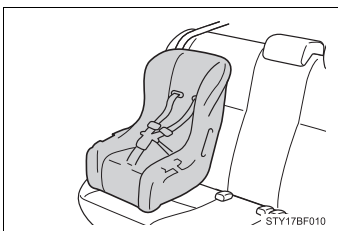

- O uso de cinto de segurança é obrigatório em todas as vias do território nacional.
- Veículos que não se desloquem sobre pneus não podem circular em vias públicas pavimentadas, salvo em casos especiais e com a devida autorização.

**NOTA**

Para maiores informações consulte o Código de Trânsito Brasileiro completo.

## Infrações e penalidades

Quando um motorista não cumpre qualquer item da legislação de trânsito, ele está cometendo uma infração e fica sujeito às penalidades previstas na lei.

## Infração de trânsito

Infração de trânsito é a desobediência a qualquer preceito da Legislação de Trânsito, do Código de Trânsito Brasileiro (CTB), conforme legislação vigente e Regulamentações dos Órgãos Executivos de Trânsito. Toda infração é passível de uma penalidade, como uma multa, por exemplo. Algumas infrações, além da penalidade, podem ter uma consequência administrativa, ou seja, o agente de trânsito deve adotar “medidas administrativas”, cujo objetivo é impedir que o condutor continue dirigindo em condições irregulares.

As infrações de trânsito normalmente geram riscos de acidentes. Por exemplo: não respeitar o sinal vermelho num cruzamento pode causar uma colisão entre veículos ou atropelamento de pedestres ou de ciclistas.

As infrações de trânsito são classificadas, pela gravidade, em LEVES, MÉDIAS, GRAVES e GRAVÍSSIMAS.

## Responsabilidade pela infração

Ao proprietário do veículo caberá sempre a responsabilidade pela infração referente à prévia regularização e preenchimento das formalidades e condições exigidas para o trânsito do veículo na via terrestre, conservação e inalterabilidade de suas características, componentes, agregados, habilitação legal e compatível de seus condutores, quando esta for exigida, e outras disposições que deva observar.

## Autoridade e o agente de trânsito

A fiscalização e o policiamento de trânsito são atribuições do agente da autoridade de trânsito, que é a pessoa, civil ou policial militar, credenciada pela autoridade de trânsito para o exercício de tais atividades.

## Fiscalização e policiamento de trânsito

É função das Polícias Militares exercer o policiamento ostensivo de trânsito, atuando na prevenção e repressão aos atos relacionados com a segurança pública e garantir a obediência às regras relativas à segurança de trânsito, visando evitar acidentes e assegurar a livre circulação.

Nas rodovias e estradas federais, é competência da Polícia Rodoviária Federal realizar o patrulhamento ostensivo.

## O auto de infração

O Auto de Infração é lavrado quando há uma infração de trânsito, ou seja, quando alguém quebra uma regra de circulação ou conduta.

A infração de trânsito pode ser comprovada por declaração do agente de trânsito ou por informações registradas em equipamentos eletrônicos ou fotográficos.

## Penalidades

As penalidades são:

- Advertência por escrito;
- Multa;
- Suspensão do direito de dirigir;
- Apreensão do veículo;
- Cassação do documento de habilitação;
- Frequência obrigatória em curso de reciclagem.

Por exemplo, dirigir com velocidade superior à máxima permitida, em mais de 20%, em rodovias, tem como consequência, além das penalidades (multa e suspensão do direito de dirigir), também o recolhimento do documento de habilitação (medida administrativa).

## Medidas administrativas

As medidas administrativas são:

- Retenção do veículo;
- Remoção do veículo;
- Recolhimento do documento de habilitação (Carteira Nacional de Habilitação - CNH ou Permissão para Dirigir);

- Recolhimento do certificado de licenciamento;
- Transbordo do excesso de carga.

## Natureza da infração cometida e pontuação correspondente

Pontuações de multas

Gravidade	Pontos
Leve	3
Média	4
Grave	5
Gravíssima	7

Ao atingir 20 pontos a Carteira Nacional de Habilitação será suspensa, de um mês a um ano, a critério da autoridade de trânsito. Para contagem dos pontos, é considerada a soma das infrações cometidas no último ano, a contar regressivamente da data da última penalidade recebida.

Para algumas infrações, em razão da gravidade e consequência, a multa pode ser multiplicada por três ou até mesmo por cinco.

## O processo administrativo de recurso de infração e de imposição de penalidades

Após uma infração ser registrada pelo órgão de trânsito, a NOTIFICAÇÃO DA AUTUAÇÃO é encaminhada ao endereço do proprietário do veículo. A partir daí, o proprietário pode indicar o condutor que dirigia o veículo e também encaminhar defesa ao órgão de trânsito.

A partir da NOTIFICAÇÃO DA PENALIDADE, o proprietário do veículo pode recorrer à Junta Administrativa de Recursos de Infrações – JARI. Caso o recurso seja indeferido, pode ainda recorrer ao Conselho Estadual de Trânsito – CETRAN (no caso do Distrito Federal conforme legislação vigente) e, em alguns casos específicos, conforme legislação vigente, para avaliação do recurso em última instância administrativa.

### Crime de trânsito

Classificam-se as infrações descritas no Código de Trânsito Brasileiro em administrativas, civis e penais. As infrações penais, resultantes de ação delituosa, estão sujeitas às regras gerais do Código Penal e seu processamento é feito pelo Código de Processo Penal. O infrator, além das penalidades impostas administrativamente pela autoridade de trânsito, é submetido a processo judicial criminal. Julgado culpado, a pena pode ser prestação de serviços à comunidade, multa, suspensão do direito de dirigir e até detenção.

Casos mais frequentes compreendem dirigir sem habilitação, alcoolizado ou trafegar em velocidade incompatível com a segurança da via, nas proximidades de escolas, gerando perigo de dano, cuja pena pode ser detenção de seis meses a um ano, além de eventual ajuizamento de ação civil para reparar prejuízos causados a terceiros.

## Direção defensiva

### O que é direção defensiva

Direção defensiva ou direção segura é a forma de dirigir que permite reconhecer antecipadamente as situações de perigo e prever o que pode acontecer com o motorista, seus acompanhantes, veículo e outros usuários da via.

Para isso, é necessário aprender os conceitos de direção defensiva e usar esse conhecimento com eficiência. Dirigir sempre com atenção, para poder prever o que fazer com antecedência e tomar as decisões certas para evitar acidentes.

Na grande maioria dos acidentes, o fator humano está presente, ou seja, cabe aos condutores e aos pedestres uma boa dose de responsabilidade. Toda ocorrência trágica, quando previsível, é evitável.

Atravessar a rua na faixa é um direito do pedestre. Respeite-o!

Os riscos e os perigos a que estamos sujeitos no trânsito estão relacionados com:

- Os veículos;
- Os condutores;
- As vias de trânsito;
- O ambiente;
- O comportamento das pessoas.



## **Veículos: revisão periódica e preventiva e funcionamento; equipamentos obrigatórios; sistemas de freios, suspensão, direção, iluminação e cintos de segurança**

O veículo dispõe de equipamentos e sistemas importantes para evitar situações de perigo que podem levar a acidentes, como freios, suspensão, sistema de direção, iluminação, pneus e outros. Outros equipamentos são destinados a diminuir os impactos causados em caso de acidente, como cinto de segurança, airbag e carroçaria.

Manter esses equipamentos em boas condições é importante para que eles cumpram suas funções.

### **◆ Revisão periódica e preventiva**

Todos os sistemas e componentes do veículo se desgastam com o uso. O desgaste de um componente pode prejudicar o funcionamento de outros e comprometer a segurança. Isso pode ser evitado, observando a vida útil e a durabilidade definida pelos fabricantes para os componentes, dentro de certas condições de uso.

Para manter o veículo em condições seguras, crie o hábito de fazer a revisão periódica. Ela é fundamental para minimizar o risco de acidentes de trânsito. Respeite os prazos e as orientações do capítulo de revisão

periódica e, sempre que necessário, consulte profissionais habilitados. Uma revisão feita em dia evita quebras, custos com consertos e, principalmente, acidentes.

○ hábito da revisão periódica gera economia e evita acidentes de trânsito!

### **◆ Funcionamento do veículo**

É possível observar o funcionamento do veículo seja pelas indicações do painel ou por uma inspeção visual simples:

- **Autonomia:** veja se o indicado no painel é suficiente para chegar ao destino;
- **Nível de óleo do freio, do motor e da direção hidráulica:** observe os respectivos reservatórios, conforme os devidos procedimentos neste manual de proprietário;
- **Nível de óleo do sistema de transmissão:** para veículos com transmissão automática, veja o nível do reservatório. Nos demais veículos procure vazamentos sob o veículo;
- **Líquido de arrefecimento:** veja o nível do reservatório do líquido do limpador do para-brisa;
- **Líquido do limpador de para-brisa do sistema limpador de para-brisa:** verifique o reservatório de água;
- **Palhetas do limpador de para-brisa:** troque se estiverem ressecadas;

- Desembaçadores dianteiro e traseiro: verifique se estão funcionando corretamente;
- Funcionamento dos faróis: verifique visualmente se o farol alto e baixo estão acendendo;
- Regulagem dos faróis: faça por meio de profissionais habilitados;
- Lanternas traseiras, indicadores de direção, luz de freio e luz de ré: inspeção visual.

### ◆ Pneus

---

Os pneus têm três funções importantes: impulsionar, frear e manter a dirigibilidade do veículo.

Confira sempre:

- Calibragem: siga as recomendações deste manual de proprietário, observando a situação de carga (vazio e carga máxima). Pneus murchos têm sua vida útil diminuída, prejudicam a estabilidade, aumentam o consumo de combustível e reduzem a aderência ao piso com água.
- Desgaste: o pneu deve ter sulcos de, no mínimo, 1,6 milímetro de profundidade. A função dos sulcos é permitir o escoamento da água para garantir perfeita aderência ao piso e a segurança, em caso de piso molhado.
- Deformações na carcaça: veja se os pneus não tem bolhas ou cortes. Essas deformações podem causar um estouro ou uma rápida perda de pressão.

- Dimensões irregulares: não use pneus de modelo ou dimensões diferentes das recomendadas pelo fabricante, para não reduzir a estabilidade e desgastar outros componentes da suspensão.

É possível identificar outros problemas de pneus com facilidade. Vibrações do volante indicam possíveis problemas com o balanceamento das rodas. Veículo “puxando” para um dos lados indica um possível problema com a calibragem dos pneus ou com o alinhamento da direção. Tudo isso pode reduzir a estabilidade e a capacidade de frenagem do veículo.

Não se esqueça de que todas essas recomendações também se aplicam ao pneu reserva temporário compacto.

### ◆ Equipamentos obrigatórios

---

Conforme determina o CONTRAN (Conselho Nacional de Trânsito), para circular em vias públicas, os veículos devem estar dotados dos equipamentos obrigatórios relacionados abaixo, a serem constatados pela fiscalização e em condições de funcionamento:

Nos veículos automotores (automóveis, camionetes, camionetas, caminhões e ônibus), híbridos e elétricos: para-choques dianteiro e traseiro; protetores das rodas traseiras dos caminhões; espelhos retrovisores, interno e externo; limpador e lavador de para-brisa; para-sol para o condutor; sistema de iluminação e

sinalização; velocímetro, buzina; freios de estacionamento e de serviço, com comandos independentes; pneus que ofereçam condições mínimas de segurança; dispositivo de sinalização luminosa ou refletora de emergência, independente do sistema de iluminação do veículo; registrador instantâneo e inalterável de velocidade e tempo, nos veículos de transporte e condução de escolares, nos de transporte de passageiros com mais de dez lugares e nos de carga com capacidade máxima de tração superior a 19 t; cinto de segurança para todos os ocupantes do veículo; dispositivo destinado ao controle de ruído do motor, naqueles dotados de motor a combustão; roda sobressalente\*, compreendendo o aro e o pneu, com ou sem câmara de ar, conforme o caso; macaco, compatível com o peso e carga do veículo; chave de roda; chave de fenda ou outra ferramenta apropriada para a remoção de calotas; lanternas delimitadoras e lanternas laterais nos veículos de carga, quando suas dimensões assim o exigirem; cinto de segurança para a árvore de transmissão em veículos de transporte coletivo e carga;

\* Alguns modelos devido a características de construção estão dispensados do uso da roda reserva.

#### ◆ Sistemas de freios

○ sistema de freios desgasta-se com o uso e tem sua eficiência reduzida.

Freios gastos exigem maiores distâncias para frear com segurança e podem causar acidentes.

Os principais componentes do sistema de freios são: sistema hidráulico, fluido, discos e pastilhas ou lonas, dependendo do tipo de veículo.

Veja as principais razões de perda de eficiência e como inspecionar:

- Nível de fluido baixo: observar o nível do reservatório;
- Vazamento de fluido: observar a existência de manchas no piso sob o veículo;
- Disco e pastilhas gastos: verificar com profissional habilitado;
- Lonas gastas: verificar com profissional habilitado.

Locais encharcados ou com poças de água, utilizando veículo com freios a lona, pode ocorrer a perda de eficiência momentânea do sistema de freios. Observando as condições do trânsito no local, reduza a velocidade e pise no pedal de freio algumas vezes para voltar à normalidade.

Nos veículos dotados de Sistema de Freio Antitravamento (ABS) (central eletrônica que recebe sinais provenientes das rodas e que gerencia a pressão no cilindro e no comando dos freios, evitando o bloqueio das rodas), verifique, no painel, a luz indi-

cativa de problemas no funcionamento.

Ao dirigir, evite freadas bruscas e desnecessárias, que desgastam mais rapidamente os componentes do sistema de freios.

### ◆ Suspensão

---

A finalidade da suspensão e dos amortecedores é manter a estabilidade do veículo. Quando gastos, podem causar a perda de controle do veículo e seu capotamento, especialmente em curvas e nas frenagens. Verifique periodicamente o estado de conservação e o funcionamento deles, usando como base o manual do fabricante e levando o veículo a pessoal especializado.

### ◆ Direção

---

A direção é um dos mais importantes componentes de segurança do veículo, um dos responsáveis pela dirigibilidade. Folgas no sistema de direção fazem o veículo “puxar” para um dos lados, podendo levar o condutor a perder seu controle. Ao frear, esses defeitos são aumentados. É necessário verificar periodicamente o funcionamento correto da direção e fazer as revisões periódicas nos prazos previstos no capítulo de revisão periódica neste manual de proprietário.

### ◆ Iluminação

---

O sistema de iluminação do veículo é fundamental, tanto para o motorista ver bem seu trajeto como para ser visto por todos os outros usuários da via e, assim, garantir a segurança no trânsito. Transitar sem iluminação, ou com iluminação deficiente, pode ser a causa de colisão e de outros acidentes. Ver e ser visto por todos torna o trânsito mais seguro!

### ◆ Cinto de segurança

---

O cinto de segurança existe para limitar a movimentação dos ocupantes de um veículo, em caso de acidente ou numa freada brusca.

Nesses casos, o cinto impede que as pessoas se choquem com as partes internas do veículo ou, que sejam lançadas para fora dele, reduzindo assim a gravidade das possíveis lesões. Por isso, os cintos de segurança devem estar em boas condições de conservação e todos os ocupantes devem usá-los.

Faça sempre inspeção dos cintos:

- Veja se os cintos não tem cortes, para não se romperem numa emergência;
- Confira se não existem dobras que impeçam a perfeita elasticidade;
- Teste o travamento para ver se estão funcionando perfeitamente;
- Verifique se os cintos do banco traseiro estão disponíveis para utilização dos ocupantes.

Uso correto do cinto:

- Ajuste-o firmemente ao corpo, sem deixar folgas;
- A faixa inferior deve ficar abaixo do abdômen, sobretudo para as gestantes;
- A faixa transversal deve vir sobre o ombro, atravessando o peito, sem tocar o pescoço;
- Não use presilhas. Elas anulam os efeitos do cinto de segurança.

Transporte as crianças menores de 10 anos apenas no banco traseiro, acomodadas em dispositivo de retenção afixado ao cinto de segurança, adequado a sua estatura, peso e idade.

Alguns veículos não possuem banco traseiro. Excepcionalmente, e só nesses casos, é permitido transportar crianças menores de 10 anos no banco dianteiro, utilizando o cinto de segurança.

Dependendo da idade, elas devem ser acomodadas em cadeiras apropriadas, com a utilização do cinto de segurança. Se o veículo tiver airbag para o passageiro, é recomendável que seja desligado enquanto estiver transportando crianças nessa situação.

O cinto de segurança é de utilização individual. Transportar criança no colo, ambos com o mesmo cinto, pode acarretar lesões graves e até a morte da criança.

**Condutores: a importância do bom estado físico e mental para dirigir; conhecimento e habilidades; habilitação; uso de equipamentos obrigatórios; fatores de risco para a ocorrência de acidentes, como evitar colisões; condições adversas**

A posição correta ao dirigir evita desgaste físico e contribui para evitar situações de perigo. Siga as orientações:

- Dirija com os braços e pernas ligeiramente dobrados, evitando tensões;
- Apoie bem o corpo no assento e no encosto do banco, o mais próximo possível de um ângulo de 90 graus;
- Ajuste o encosto de cabeça de acordo com a altura dos ocupantes do veículo, de preferência na altura dos olhos;
- Segure o volante com as duas mãos, como os ponteiros do relógio na posição de 9 horas e 15 minutos. Assim é possível visualizar melhor o painel, acessar melhor os comandos do veículo e nos veículos com airbag não impedir seu funcionamento;
- Procure manter os calcanhares apoiados no assoalho do veículo e evite apoiar os pés nos pedais, quando não os estiver usando;
- Utilize calçados que fiquem bem fixos aos pés, para poder acionar os pedais rapidamente e com segurança;

- Coloque o cinto de segurança, e de maneira que ele se ajuste firmemente ao corpo. A faixa inferior deve passar pela região do abdômen e a faixa transversal, sobre o peito, e não sobre o pescoço;
- Fique em posição que permita visualizar bem as informações do painel e verifique sempre o funcionamento de sistemas importantes, como, por exemplo, a temperatura do motor.

#### ◆ **Uso correto dos retrovisores**

---

Nos veículos com retrovisor interno, sente-se na posição correta e ajuste-o numa posição que permita uma visão ampla do vidro traseiro.

Não coloque bagagens ou objetos que impeçam a visão por meio do retrovisor interno. Os retrovisores externos, esquerdo e direito, devem ser ajustados de maneira que, sentado na posição de direção, visualize o limite traseiro do veículo e com isso reduza a possibilidade de “pontos cegos” ou sem alcance visual. Se não conseguir eliminar esses “pontos cegos”, antes de iniciar uma manobra, movimente a cabeça ou o corpo para encontrar outros ângulos de visão pelos espelhos externos, ou por meio da visão lateral. Fique atento também aos ruídos dos motores dos outros veículos e só faça a manobra se estiver seguro de que não irá causar acidentes.

#### ◆ **O problema da concentração: telefones, rádios e outros mecanismos diminuem a atenção ao conduzir**

---

Concentração e reflexos diminuem muito com o uso de álcool e drogas.

Se estiver pouco concentrado ou não puder se concentrar totalmente na direção, o tempo normal de reação vai aumentar, transformando os riscos do trânsito em perigos no trânsito. Alguns dos fatores que diminuem a concentração e retardam os reflexos são:

- Consumir bebida alcoólica;
- Usar drogas;
- Usar medicamento que modifica o comportamento;
- Ter participado, recentemente, de discussões fortes com familiares, no trabalho, ou por qualquer outro motivo;
- Ficar muito tempo sem dormir, dormir pouco ou dormir mal;
- Ingerir alimentos muito pesados, que acarretam sonolência.

Ingerir bebida alcoólica ou usar drogas, além de reduzir a concentração, afeta a coordenação motora, muda o comportamento e diminui o desempenho, limitando a percepção de situações de perigo e reduzindo a capacidade de ação e reação.

Outros fatores que reduzem a concentração, apesar de muitos não perceberem isso, são:

- Usar o telefone celular ao dirigir;
- Assistir televisão a bordo ao dirigir;
- Ouvir aparelho de som em volume que não permita ouvir os sons do próprio veículo e dos demais;
- Transportar animais soltos e desacompanhados no interior do veículo;
- Transportar no interior do veículo objetos que possam se deslocar durante o percurso.

#### ◆ A importância do bom estado físico e mental para dirigir

O método que segue se aplica a qualquer atividade do dia-a-dia que envolva risco de vida. Assim, pode ser aplicado à condução de um veículo.

Sempre que for guiar um veículo, procure se preparar mentalmente para a tarefa com alguma antecedência.

Antes de sair para qualquer viagem ou passeio, examine bem o veículo. Em seguida faça a si mesmo as seguintes perguntas:

- Em que estado se encontra o veículo?
- Como me sinto física e mentalmente?
- Estou em condições de conduzir?
- Estou cansado ou descansado, calmo ou emocionalmente perturbado?

- Estou tomando algum medicamento que poderá afetar a minha habilidade de condução do veículo?
- Poderá ocorrer alguma condição adversa relativa à luz, tempo, via e trânsito?

Considere bem as respostas a essas auto indagações e só então dê partida ao veículo. Se sentir que não está bem em relação a qualquer dessas respostas, tome a decisão de não colocar o veículo em movimento até resolver o problema.

O estado emocional também é muito importante. Evite conduzir se sentir que está irritado ou ansioso.

#### ◆ Conhecimento e habilidades

O ato de conduzir apresenta riscos e pode gerar graves consequências, tanto físicas como financeiras. Por isso, conduzir exige aperfeiçoamento e atualização constantes, para a melhoria do desempenho e dos resultados.

Ao dirigir um veículo que exige conhecimento e habilidade, passa por lugares diversos e complexos, nem sempre conhecidos, nos quais também circulam outros veículos, pessoas e animais. Por isso, é preciso ter muita responsabilidade sobre tudo o que faz ao volante.

É muito importante conhecer as regras de trânsito, a técnica de conduzir com segurança e saber como agir em situações de risco. Procure sempre revisar e aperfeiçoar conhecimentos sobre tudo isso.

### ◆ Habilitação

A permissão para conduzir veículos automotores e elétricos é obtida através de exames junto ao órgão de trânsito. Os requisitos básicos para sua obtenção são: ser penalmente imputável (ter no mínimo 18 anos de idade), saber ler e escrever, possuir documento de identidade ou equivalente, realizar os cursos de direção defensiva e de meio ambiente, fazer os exames médico e de aptidão física se a categoria desejada exigir, conforme legislação vigente.

O candidato aprovado recebe a permissão para dirigir durante um ano, sendo que após esse período, se não houver cometido infrações de natureza grave ou gravíssima, ou reincidência de infração média, o mesmo receberá a Carteira Nacional de Habilitação definitiva.

A habilitação tem cinco categorias, tais como:

I - Categoria A - condutor de veículo motorizado de duas ou três rodas, com ou sem carro lateral. Ex.: Motocicleta, Ciclomotor Motoneta ou Triciclo;

II - Categoria B - condutor de veículo motorizado, não abrangido pela categoria A cujo peso bruto total não exceda a três mil e quinhentos quilogramas e cuja lotação não exceda a oito lugares, excluído o do motorista. Ex.: Automóvel, caminhonete, camioneta, utilitário;

III - Categoria C - condutor de veículo motorizado, utilizado em transporte de carga, cujo peso bruto total exceda a três mil e quinhentos quilogramas, para esta categoria é necessário ter a categoria B a pelo menos um ano (é permitido a combinação de veículos em que a unidade acoplada, reboque, não exceda a 6.000 kg). Ex.: Caminhão;

IV - Categoria D - condutor de veículo motorizado, utilizado no transporte de passageiros, cuja lotação exceda a oito lugares, excluído o do motorista. Ex.: Micro-ônibus, Ônibus;

V - Categoria E - condutor de combinação de veículos em que a unidade tratora se enquadre nas categorias B, C ou D e cuja unidade acoplada, reboque, semirreboque, trailer ou articulada tenha 6.000 kg (seis mil quilogramas) ou mais de peso bruto total, ou cuja lotação exceda a 8 (oito) lugares Ex.: Veículo com dois reboques acoplados.

Para casos especiais verifique o Código de Trânsito Brasileiro (CTB).

Suspensão de dirigir - A penalidade de suspensão do direito de dirigir será imposta ao condutor que atingir 20 pontos no período de 12 meses. O período de suspensão do direito de dirigir varia de 6 meses a 2 anos. Após o período de suspensão é necessário a realização de curso de reciclagem.



### ◆ Uso de equipamentos obrigatórios

De acordo com o CTB, conduzir o veículo sem equipamento obrigatório ou estando este ineficiente ou inoperante ou em desacordo com o estabelecido pelo CONTRAN, são infrações passíveis de multa e/ou apreensão do veículo para regularização.

Nos casos previstos, quais sejam, não for possível sanar a irregularidade no local da infração, o veículo não apresentar condição de segurança para rodar ou não se apresentando condutor habilitado, o veículo será removido para o depósito fixado pelo órgão ou entidade competente, com circunscrição sobre a via. Sendo a sua liberação condicionada ao reparo do componente ou equipamento obrigatório que não esteja em perfeito estado de funcionamento.

Salvo exceções, as crianças com idade inferior a dez anos devem ser transportadas nos bancos traseiros, utilizando dispositivo de retenção adequado a sua idade/tamanho/peso. É obrigatório o uso do cinto de segurança para condutor e passageiros em todas as vias do território nacional, salvo em situações regulamentadas pelo CONTRAN, que é o caso dos veículos destinados ao transporte coletivo de passageiros em percurso em que é permitido viajar em pé (linhas urbanas), ciclomotores, motonetas, motocicletas, triciclos e quadriciclos quando aplicável.

A luz baixa deve ser mantida acesa durante a noite e durante o dia nos túneis providos de iluminação pública e rodovias, neste caso é aceito o uso da luz de rodagem diurna. É preciso manter acesas pelo menos as luzes de posição sob chuva forte, neblina ou cerração. Nos veículos de transporte coletivo e ciclomotores/motocicletas/motonetas deve-se manter o farol baixo aceso durante o dia e noite.

Lembramos que o pisca-alerta deve ser utilizado somente com o veículo imobilizado ou situações de emergência. O dispositivo refletivo de emergência (triângulo) deve ser colocado no mínimo a 30 metros da traseira do veículo, em condições adversas, como em curva, neblina, chuva, piso escorregadio, ou em vias de maior velocidade é recomendável aumentar essa distância.

### ◆ Fatores de risco para a ocorrência de acidentes

O Código de Trânsito Brasileiro prevê inúmeras infrações e também crimes de trânsito, considerados fatores de risco. Dentre eles, podemos destacar:

- Conduzir sob a influência de álcool ou de qualquer outra substância psicoativa que determine dependência.
- Transitar em velocidade superior à máxima permitida para o local.
- Não usar cinto de segurança.

- Não usar as cadeirinhas e dispositivos de segurança para crianças.
- Conduzir o veículo sem possuir Carteira Nacional de Habilitação, Permissão para Dirigir ou Autorização para Conduzir Ciclomotor ou com estas cassadas ou suspensas.
- Utilizar-se do veículo para demonstrar ou exibir manobra perigosa, mediante arrancada brusca, derrapagem ou frenagem com deslizamento ou arrastamento de pneus.
- Transitar ou ultrapassar pela contramão.
- Transitar com o veículo em calçadas, passeios, passarelas, ciclovias, ciclofaixas, ilhas, refúgios, ajardinamentos, canteiros centrais e divisores de pista de rolamento, acostamentos, marcas de canalização, gramados e jardins públicos.
- Ultrapassar pela direita, salvo quando o veículo da frente estiver colocado na faixa apropriada e der sinal de que vai entrar à esquerda.
- Deixar de dar preferência de passagem a pedestre e a veículo não motorizado.
- Conduzir o veículo sem equipamento obrigatório ou estando este ineficiente ou inoperante ou com equipamento obrigatório em desacordo com o estabelecido pelo CONTRAN.
- Transitar com o veículo: apresentando vazamentos de combustível ou lubrificantes, danificando a via, suas instalações e equipamentos, e/ou lançando ou arrastando sobre a via qualquer objeto que possa acarretar risco de acidente.
- Conduzir o veículo: com o braço do lado de fora; transportando pessoas, animais ou volume à sua esquerda ou entre os braços e pernas; com incapacidade física ou mental temporária que comprometa a segurança do trânsito; usando calçado que não se firme nos pés ou que comprometa a utilização dos pedais; com apenas uma das mãos, exceto quando deva fazer sinais regulamentares de braço, mudar a marcha do veículo ou acionar equipamentos e acessórios do veículo; utilizando-se de fones nos ouvidos conectados a aparelhagem sonora ou de telefone celular.

Cumprir lembrar que o infrator será submetido a curso de reciclagem quando, sendo contumaz, for necessário à sua reeducação; quando suspenso do direito de conduzir; quando se envolver em acidente grave para o qual haja contribuído, independentemente de processo judicial; quando condenado judicial por delito de trânsito; a qualquer tempo, se for constatado que o condutor está colocando em risco a segurança do trânsito e em outras

situações a serem definidas pelo CONTRAN.

Sobre crimes de trânsito, importante mencionar que agravam as penas ter o condutor do veículo cometido a infração com dano potencial para duas ou mais pessoas ou com grande risco de grave dano patrimonial a terceiros; utilizando o veículo sem placas, com placas falsas ou adulteradas; quando a profissão ou atividade exigir cuidados especiais com o transporte de passageiros ou de carga; sobre faixa de trânsito temporária ou permanentemente destinada a pedestres.

#### ◆ Como evitar colisões

Ao assumir a condução de um veículo, esteja exclusivamente voltado a cumprir a tarefa a que se propôs. Concentre a atenção completamente no trânsito e jamais cometa atos que possam desviar sua atenção enquanto dirige, como utilizar o celular, comer ou fumar e maquiarse no veículo. Nunca ingira bebida alcoólica se for conduzir.

Confira a seguir os três principais tipos de colisões e como evitá-las:

- Colisão traseira: este tipo de colisão ocorre principalmente pelo fato do condutor não manter uma distância segura em relação ao veículo que segue à sua frente. Portanto, mantenha uma distância segura do veículo à sua frente e não realize nenhuma atividade que possa desviar sua atenção.
- Colisão frontal: comum em vias de pista única, é a que mais resulta em fatalidades, uma vez que a velocidade dos dois veículos é somada no momento do impacto. Para evitá-la, seja responsável e nunca inicie uma manobra de ultrapassagem sem verificar se outro veículo está realizando esta manobra, respeite a faixa contínua e fique atento ao comportamento dos outros condutores em que é dividida a via. A colisão contra objetos parados, podem ser decorrentes de sonolência, embriaguez e distração, portanto, esteja descansado, não beba e desconecte-se do celular.
- Colisão lateral: os eventos que ocorrem perpendicularmente, ou seja, em cruzamentos e saída de pista, se devem principalmente ao desrespeito à sinalização e preferência. Obedeça às placas de PARE e redução de velocidade e esteja atento à preferência dos veículos que trafegam na via perpendicular à sua. Para evitar as colisões laterais no mesmo sentido, verifique o retrovisor e utilize os indicadores de direção ao mudar de faixa, comunicando-se corretamente com os outros usuários da via.

### ◆ Condições adversas

Condições adversas são todos aqueles fatores que podem prejudicar o real desempenho no ato de conduzir, tornando maior a possibilidade de um acidente de trânsito. Existem várias condições adversas e é importante lembrar que nem sempre elas aparecem isoladamente, tornando o perigo ainda maior. Elas podem ser classificadas em seis grupos principais, sendo todos abordados neste material:

- Luz;
- Tempo;
- Vias;
- Trânsito;
- Veículo;
- Condutor.

**Vias: limites de velocidade; vias urbanas e rodovias; curvas, aclives, declives, pontes, túneis, passagens de nível, cruzamentos, sinalização, iluminação, acostamento, obras, condições de pavimento, calçadas e passeios, condições adversas**

Via pública é a superfície por onde transitam veículos, pessoas e animais, compreendendo a pista, a calçada, o acostamento, a ilha e o canteiro central. Podem ser urbanas ou rurais (estradas ou rodovias).

Cada via tem suas características, que devem ser observadas para diminuir os riscos de acidentes.

Procure adaptar-se também às condições da via. Procure identificar bem o traçado das curvas, das elevações, a largura das pistas e o número delas, o estado do acostamento, a existência de árvores à margem da via, o tipo de pavimentação, a presença de barro ou lama, buracos e obstáculos como quebra-molas, sonorizadores, etc.

Evite surpresas. Se sentir que a via não está em condições ideais, reduza a velocidade. Lembre-se: a sinalização traz os limites máximos de velocidade, o que não significa que não possa ir mais devagar.

### ◆ Limites de velocidade

É obrigatório conduzir numa velocidade compatível com as condições da via, respeitando os limites de velocidade estabelecidos.

Embora os limites de velocidade sejam os que estão nas placas de sinalização, há determinadas circunstâncias momentâneas nas condições da via – tráfego, condições do tempo, obstáculos, aglomeração de pessoas – que exigem que seja reduzida a velocidade e redobre a atenção, para conduzir com segurança. Quanto maior a velocidade, maior é o risco e mais graves são os acidentes e maior a possibilidade de morte no trânsito.

### ◆ Vias urbanas e rodovias

---

Nas vias urbanas o trânsito é mais lento e intenso, com maior concentração de veículos e pedestres, principalmente nos horários de pico. Fique atento, obedeça à sinalização de trânsito e não caia na tentação de usar o celular, mesmo com o trânsito parado. Respeite as preferências.

Nas rodovias os limites de velocidades são maiores, não os ultrapasse pois são definidos de acordo com as condições das vias. Esteja sempre atento às reduções bruscas de velocidade, mantenha uma distância segura do veículo à frente, para que a distância de frenagem não seja prejudicada.

Verifique as condições do veículo e o abasteça com combustível ou carregue a bateria com energia suficiente para completar o percurso.

### ◆ Curvas

---

Diminua a velocidade, com antecedência, usando o freio e, se necessário, reduza a marcha antes de entrar na curva e de iniciar o movimento do volante;

- Comece a fazer a curva com movimentos suaves e contínuos no volante, acelerando gradativamente e respeitando a velocidade máxima permitida. À medida que a curva for terminando, retorne o volante à posição inicial, também com movimentos suaves;

- Procure fazer a curva movimentando o menos que puder o volante, evitando movimentos bruscos e oscilações na direção.

### ◆ Aclives

---

Ao transitar em um aclive, certifique-se que marcha correta esteja engatada para que o veículo possa manter uma velocidade compatível com a via em que está transitando.

Fique atento aos veículos à frente que possam diminuir a velocidade, mantenha uma distância segura.

Caso o trânsito pare, certifique-se que o veículo não desça ao sair da imobilidade.

### ◆ Declives

---

Percebe-se que à frente há um declive acentuado: antes que a descida comece, teste os freios e mantenha o transmissor engatado numa marcha reduzida durante a descida.

Nunca desça com o veículo desengrenado. Porque, em caso de necessidade, não terá a força do motor para ajudar a parar, ou a reduzir a velocidade, e os freios podem não ser suficientes.

Não desligue o motor nas descidas. Com ele desligado, os freios não funcionam adequadamente, e o veículo pode atingir velocidades descontroladas.

Além disso, a direção pode travar se o motor for desligado.

### ◆ Estreitamento de pista

---

Qualquer estreitamento de pista aumenta riscos. Pontes estreitas ou sem acostamento, obras, desmoroamento de barreiras, presença de objetos na pista, por exemplo, provocam estreitamentos.

Assim que se enxerga a sinalização ou percebe o estreitamento, redobre a atenção, reduza a velocidade e a marcha e, quando for possível a passagem de apenas um veículo por vez, aguarde o momento oportuno, alternando a passagem com os outros veículos que vêm em sentido oposto.

### ◆ Pontes

---

Ao se aproximar de uma ponte mantenha velocidade segura e mantenha distância dos veículos a frente.

Sobre as pontes ultrapasse somente se a sinalização assim o permitir e não estacione ou pare.

### ◆ Túneis

---

Ao se aproximar de um túnel, acenda os faróis baixos (as luzes de rodagem diurna não são suficientes) e mantenha velocidade e distância segura dos veículos à frente.

Nunca pare ou estacione o veículo dentro dos túneis.

Em caso de pane ou problemas com o veículo dentro do túnel, procure parar na faixa mais a direita das pistas de rolamento, ligue a sinalização de emergência do veículo e procure local seguro fora do veículo.

Nunca caminhe sobre a via dentro do túnel. Verifique se existem condições seguras para a instalação do triângulo de emergência a pelo menos 30 metros a retaguarda do veículo e procure auxílio das autoridades responsáveis pela via.

### ◆ Passagens de nível

---

Em toda passagem de nível, com ou sem sinalização de segurança, placas, sinais de trânsito, etc., o condutor do veículo deve parar antes da passagem de nível, escutar se há aproximação de algum veículo pela linha férrea ou bonde, e prosseguir se a passagem estiver liberada e constatada a não aproximação do algum veículo pela linha.

Jamais pare ou estacione sobre a passagem de nível. Em caso de pane, deixe o veículo imediatamente e procure auxílio das autoridades de trânsito responsáveis no local e das autoridades da via férrea.

Nunca circule sobre a via férrea ou trilho.

### ◆ Cruzamentos

---

Em um cruzamento, a circulação de veículos e de pessoas se altera a todo instante. Quanto mais movimentado, mais conflito há entre veículos, pedestres e ciclistas, aumentando os riscos de colisões e atropelamentos.

É muito comum, também, a presença de equipamentos como “telefones públicos”, postes, lixeiras, bancas de jornal e até mesmo cavaletes com

propaganda nas esquinas, reduzindo ainda mais a percepção dos movimentos de pessoas e veículos.

Assim, ao se aproximar de um cruzamento, independentemente de existir algum tipo de sinalização, é necessário redobrar a atenção e reduzir a velocidade do veículo.

Cruzamentos são áreas de risco no trânsito. Reduza a velocidade e respeite a sinalização!

Lembre-se sempre de algumas regras básicas:

Se não houver sinalização, a preferência de passagem é do veículo que se aproxima do cruzamento pela direita;

Se houver a placa PARE, deve parar, observar se é possível atravessar e só aí movimentar o veículo;

Numa rotatória, a preferência de passagem é do veículo que nela já estiver circulando;

Havendo sinalização por semáforo, o condutor deve fazer a passagem sob a luz verde. Sob a luz amarela, deve reduzir a marcha e parar. Sob a luz amarela, só deve fazer a travessia se já tiver entrado no cruzamento ou se essa condição for a mais segura para impedir colisão com o veículo que vem atrás.

Nos cruzamentos com semáforos, deve-se observar apenas o foco de luz que controla o tráfego da via em que se aguarda o sinal verde antes de movimentar o veículo, mesmo que outros veículos, ao lado, se movimentem antes.

### ◆ Sinalização

A sinalização é um sistema de comunicação que ajuda a conduzir com segurança. As várias formas de sinalização mostram o que é permitido e o que é proibido fazer, advertem sobre perigos na via e também indicam direções a seguir e pontos de interesse.

A sinalização é projetada com base na engenharia e no comportamento humano, independentemente das habilidades individuais do condutor e do estado particular de conservação do veículo.

Por essa razão, deve-se respeitar sempre a sinalização e adequar o comportamento aos limites do veículo.

### ◆ Iluminação

A falta ou o excesso de luminosidade pode aumentar os riscos no trânsito. Ver e ser visto é uma regra básica para a condução segura.

Confira como agir:

#### ● Farol alto ou farol baixo

Quando a luz do farol do veículo que vem atrás refletir no espelho retrovisor interno, ajuste-o para desviar o fecho de luz. No caso dos ciclos motorizados e do transporte coletivo de passageiros, este último quando trafegar em faixa própria, o uso da luz baixa do farol é obrigatório durante o dia e a noite.

Mantenha os faróis regulados e utilize-os de forma correta.

○ sistema de iluminação e sinalização em boas condições é fundamental para a sua segurança e dos demais usuários da via. Portanto, verifique periodicamente o estado e o funcionamento do sistema de iluminação do veículo, evitando faróis e lanternas queimadas ou desreguladas, pois sem iluminação ou com iluminação deficiente aumentam as chances de acidentes ou estar exposto às multas de trânsito.

● **Penumbra (ausência de luz)**

A penumbra (lusco-fusco) é uma ocorrência frequente na passagem do final da tarde para o início da noite ou do final da madrugada para o nascer do dia ou, ainda, quando o céu está nublado ou chove com intensidade.

Sob essas condições, tão importante quanto ver é também ser visto. Ao menor sinal de iluminação precária, acenda o farol baixo.

● **Inclinação da luz solar**

No início da manhã ou no final da tarde o sol, devido a sua inclinação, pode causar ofuscamento, reduzindo sua visão. Procure programar sua viagem para evitar essas condições.

○ ofuscamento pode acontecer também pelo reflexo do sol em alguns objetos polidos, como garrafas, latas ou para-brisas.

Sob todas essas condições, reduza a velocidade do veículo, utilize o quebra-sol ou até mesmo óculos prote-

tores (óculos de sol), e procure observar uma referência no lado direito da pista.

○ ofuscamento também pode acontecer com os motoristas que vêm em sentido contrário, quando são eles que têm o sol pela frente.

Nesse caso, redobre a atenção, reduza a velocidade para maior conforto e segurança e acenda o farol baixo para garantir que seja visto por eles.

Nos cruzamentos com semáforos, o sol, ao incidir sobre focos luminosos, pode impedir que seja identificada a sinalização corretamente. Nesse caso, reduza a velocidade e redobre a atenção, até que tenha certeza da indicação do semáforo.

◆ **Acostamento**

É uma parte da via, mas diferenciada da pista de rolamento, destinada à parada ou ao estacionamento de veículos em situação de emergência, à circulação de pedestres e de bicicletas, neste último caso, quando não houver local apropriado.

É proibido trafegar com veículos automotores no acostamento, pois isso pode causar acidentes com outros veículos parados ou atropelamentos de pedestres ou ciclistas. É proibido e perigoso trafegar pelo acostamento. Ele se destina às paradas de emergência e ao tráfego de pedestres e ciclistas!



### ◆ Obras

---

Durante a execução de reparos em vias, sinalizações são adicionadas para comunicar os motoristas e pedestres.

Esteja atento para variações no pavimento, estreitamento de pistas, circulação de operários e principalmente a velocidade reduzida durante o local das obras.

### ◆ Condições de pavimento

---

Ondulações, buracos, elevações, inclinações ou alterações do tipo de piso podem desestabilizar o veículo e provocar a perda do controle dele. Passar por buracos, depressões ou lombadas pode causar desequilíbrio no veículo, danificar componentes ou ainda perder a dirigibilidade. Pode-se agravar o problema se usar incorretamente os freios ou se fazer um movimento brusco com a direção.

Ao perceber antecipadamente essas ocorrências na pista, reduza a velocidade, usando os freios.

Mas evite acioná-los durante a passagem por buracos, depressões e lombadas, porque isso vai aumentar o desequilíbrio de todo o conjunto do veículo.

### ◆ Trechos escorregadios

---

O atrito do pneu com o solo é reduzido pela presença de água, óleo, barro, areia, outros líquidos ou materiais na pista, e essa perda de ade-

rência pode causar derrapagens e descontrole do veículo.

Fique sempre atento ao estado do pavimento da via e procure adequar a velocidade a essa situação. Evite mudanças abruptas de velocidade e frenagens bruscas, que tornam mais difícil o controle do veículo nessas condições.

### ◆ Calçadas e passeios

---

São locais destinados apenas a circulação de pedestres, sendo proibido a circulação de veículos automotores, nos quais a calçada é normalmente segregada em nível diferente da pista.

Já o passeio é separado por pintura ou elemento físico separador, livre de interferências.

Nos passeios, é permitida a circulação de ciclistas, excepcionalmente.

### ◆ Condições adversas

---

Durante a condução, condições adversas podem ocorrer, como por exemplo, travessia de animais, objetos soltos pela via, condições climáticas extremas, etc.

Nessas situações, observe o ambiente ao redor e sinalize antes de realizar manobras ou variações bruscas de velocidade, caso necessário pare no acostamento e aguarde o momento seguro para continuar a condução.

## **Ambiente: chuva, aquaplanagem, neblina, vento, temperatura, incêndios florestais e queimadas**

Algumas condições climáticas e naturais afetam as condições de segurança do trânsito. Sob essas condições, adote atitudes que garantam a própria segurança e a dos demais usuários da via.

### ◆ **Chuva**

---

A chuva reduz a visibilidade de todos, deixa a pista molhada e escorregadia e pode criar poças de água se o piso da pista for irregular, não tiver inclinação favorável ao escoamento de água ou se estiver com buracos.

É bom ficar alerta desde o início da chuva, quando a pista, geralmente, fica mais escorregadia, devido à presença de óleo, areia ou outras impurezas.

Nessa situação, redobre a atenção, acione o farol baixo, aumente a distância do veículo a frente e reduza a velocidade até sentir conforto e segurança.

Ter os limpadores de para-brisa sempre em bom estado e o desembaçador e o sistema de sinalização do veículo funcionando perfeitamente aumenta as condições de segurança e conforto nessas ocasiões.

O estado de conservação dos pneus e a profundidade dos sulcos são

muito importantes para evitar a perda de aderência sob a chuva.

Piso molhado reduz a aderência dos pneus. Velocidade reduzida e pneus em bom estado evitam acidentes!

### ◆ **Aquaplanagem**

---

Com água na pista, pode ocorrer a aquaplanagem, que é a perda da aderência do pneu com o solo. É quando o veículo flutua na água e perde-se totalmente o controle dele.

Para evitar essa situação de perigo, é necessário observar com atenção a presença de poças de água sobre a pista, mesmo não havendo chuva, e reduzir a velocidade utilizando os freios, antes de entrar na região empoçada.

Quando o veículo estiver sobre poças de água, não é recomendável a utilização dos freios. Segure a direção com força para manter o controle do veículo.

O estado de conservação dos pneus e a profundidade dos sulcos são igualmente importantes para evitar a perda de aderência.

### ◆ **Neblina**

---

Sob neblina ou cerração, é necessário acender imediatamente o farol baixo (e o farol de neblina, se tiver), aumentar a distância do veículo a frente e reduzir a velocidade, até sentir mais segurança e conforto. Não use o farol alto porque ele reflete a luz nas partículas de água,

reduzindo ainda mais a visibilidade. Sob neblina, reduza a velocidade e utilize o farol baixo!

#### ◆ Vento

---

Ventos muito fortes, ao atingirem um veículo em movimento, podem deslocá-lo, ocasionando a perda de estabilidade e o descontrole, que podem ser causa de colisões com outros veículos ou ainda de capotamentos.

Em alguns casos, esses trechos encontram-se sinalizados. Notando movimentos fortes da vegetação ou vendo a sinalização correspondente, reduza a velocidade para não ser surpreendido e para manter a estabilidade.

Os ventos também podem ser gerados pelo deslocamento de ar de outros veículos maiores em velocidade, no mesmo sentido ou no sentido contrário de tráfego ou ainda na saída de túneis. A velocidade deve ser reduzida, adequando-se a marcha do motor para diminuir a probabilidade de desestabilização do veículo.

#### ◆ Temperatura

---

Durante períodos de baixas temperaturas, o motorista deve redobrar a atenção com itens básicos do veículo como combustível, bateria, fluidos e pneus. Em caso de interrupção da condução, o ar-condicionado pode não funcionar corretamente e as baixas temperaturas podem ser prejudiciais ou fatais.

Durante períodos de altas temperaturas, o motorista deve checar principalmente o fluido de arrefecimento do motor e mangueiras, a fim de evitar superaquecimento do motor.

Jamais permitir que crianças ou animais permaneçam sozinhos dentro de um veículo, variações de temperaturas podem ser prejudiciais ou fatais.

#### ◆ Luz

---

As condições de iluminação são muito importantes na direção defensiva. A intensidade da luz natural ou artificial, em dado momento, pode afetar a capacidade do condutor de ver ou de ser visto. Pode haver luz demais, provocando ofuscamento, ou de menos, causando penumbra. Ao perceber farol alto em sentido contrário, pisque rapidamente os faróis para advertir o condutor, que vem em sua direção, de sua luz alta. Caso a situação persista, volte a visão para o acostamento do lado direito ao cruzar com ele.

#### ◆ Incêndios florestais e queimadas

---

A fumaça produzida pelas queimadas nos terrenos à margem da via provoca redução da visibilidade. Além disso, a fuligem proveniente da queimada pode reduzir a aderência ao piso.

Nos casos de queimadas, redobre a atenção e reduza a velocidade. Acenda o farol baixo e depois que entrar na fumaça, não pare o veículo na pista, já que, com a falta de visibili-

dade, os outros motoristas podem não vê-lo parado na pista.

Todos esses fenômenos reduzem muito a capacidade visual do condutor, tornando difícil a visibilidade de outros veículos. Em situações de mau tempo, é preciso adaptar-se à nova realidade, tomando cuidados básicos: reduza a velocidade e redobre a atenção.

### Respeito ao meio ambiente e convívio social no trânsito

A poluição do ar nas cidades é hoje uma das mais graves ameaças à qualidade de vida. Os principais causadores da poluição do ar são os veículos automotores. Os gases que saem do escapamento contêm monóxido de carbono, óxidos de nitrogênio, hidrocarbonetos, óxidos de enxofre e material particulado (fumaça preta).

A quantidade desses gases depende do tipo e da qualidade do combustível e do tipo e da regulagem do motor. Quanto melhor é a queima do combustível ou, melhor, quanto melhor regulado estiver o veículo, menor será a poluição.

A presença desses gases na atmosfera não é só um problema para cada uma das pessoas, é um problema para toda a coletividade do planeta.

O monóxido de carbono não tem cheiro, nem gosto e é incolor, sendo difícil sua identificação pelas pessoas, mas é extremamente tóxico e

causa tonturas, vertigens, alterações no sistema nervoso central e pode ser fatal em altas doses e em ambientes fechados.

O dióxido de enxofre, presente na combustão do diesel, provoca coriza, catarro e danos irreversíveis aos pulmões e também pode ser fatal em doses altas.

Os hidrocarbonetos, produtos da queima incompleta dos combustíveis (álcool, gasolina ou diesel), são responsáveis pelo aumento da incidência de câncer no pulmão, provocam irritação nos olhos, no nariz, na pele e no aparelho respiratório.

A fuligem, que é composta por partículas sólidas e líquidas, fica suspensa na atmosfera e pode atingir o pulmão das pessoas e agravar quadros alérgicos de asma e bronquite, irritação de nariz e garganta e facilitar a propagação de infecções gripais.

A poluição sonora provoca muitos efeitos negativos. Os principais são distúrbios do sono, estresse, perda da capacidade auditiva, surdez, dores de cabeça, distúrbios digestivos, perda de concentração, aumento do batimento cardíaco e alergias.

Preservar o meio ambiente é uma necessidade de toda a sociedade, para a qual todos devem contribuir. Alguns procedimentos contribuem para reduzir a poluição atmosférica e a poluição sonora.

São eles:

- Regule e faça a revisão periódica do motor;
- Calibre periodicamente os pneus;
- Não carregue excesso de peso;
- Troque de marcha na rotação correta do motor;
- Evite reduções constantes de marcha, acelerações bruscas e freadas excessivas;
- Desligue o motor numa parada prolongada;
- Não acelere quando o veículo estiver em ponto morto ou parado no trânsito;
- Mantenha o escapamento e o silencioso em boas condições;
- Faça a revisão periódica do equipamento destinado a reduzir os poluentes – catalisador.

## Primeiros Socorros

### A importância das noções de primeiros socorros; o que são primeiros socorros

Primeiros socorros são as primeiras providências tomadas no local do acidente. É o atendimento inicial e temporário, até a chegada de um socorro profissional. Quais são essas providências?

- Uma rápida avaliação da vítima;
- Aliviar as condições que ameaçam a vida ou que possam agravar o quadro da vítima, com a utilização de técnicas simples;
- Acionar corretamente um serviço de emergência local.

### A sequência das ações de socorro; o que devo fazer primeiro? E depois?

É claro que cada acidente é diferente do outro. E, por isso, só se pode falar na melhor forma de socorro quando se sabe quais são as suas características.

Um veículo que está se incendiando, um local perigoso, vítimas presas nas ferragens, a presença de cargas tóxicas, tudo isso interfere na forma do socorro.

As ações do condutor também vão ser diferentes caso haja outras pessoas iniciando os socorros, ou mesmo se ele estiver ferido.

Mas a sequência das ações a serem realizadas vai sempre ser a mesma:

1. Manter a calma;
2. Garantir a segurança;
3. Pedir socorro;
4. Controlar a situação;
5. Verificar a situação das vítimas;
6. Realizar algumas ações com as vítimas.

Cada uma dessas ações é detalhada nos próximos itens. O importante agora é fixá-las, ter sempre em mente a sequência delas.

É também saber que uma ação pode ser iniciada sem que a anterior tenha sido terminada. O condutor pode começar a garantir a segurança sinalizando o local, parar para pedir

socorro e voltar depois para completar a segurança do local.

Com calma e bom senso, os primeiros socorros podem evitar que as consequências do acidente sejam ampliadas.

## Como manter a calma e controlar a situação?

### Como pedir socorro?

#### ◆ Vamos manter a calma?

Manter a calma é a primeira atitude a tomar no caso de um acidente.

É fundamental que, antes de agir, recubra rapidamente a lucidez, reorganize os pensamentos e se mantenha calmo.

Num intervalo de segundos a poucos minutos, é fundamental que seja seguido o seguinte roteiro:

1. Pare e pense! Não faça nada por instinto ou por impulso;
2. Respire profundamente, algumas vezes;
3. Veja se sofreu ferimentos;
4. Avalie a gravidade geral do acidente;
5. Conforte os ocupantes do veículo;
6. Mantenha a calma, será preciso para controlar a situação e agir.

#### ◆ E como controlar a situação?

Verifique se entre as pessoas presentes há algum médico, bombeiro, policial ou outro profissional acostumado a lidar com esse tipo de emergência.

Se não houver ninguém mais capacitado, assuma o controle e comece as ações. Com calma, vai identificar o que é preciso fazer primeiro, mas tenha sempre em mente que:

- A ação inicial define todo o desenvolvimento do atendimento;
- É preciso identificar os riscos para definir as ações.

Nem toda pessoa está preparada para assumir a liderança após um acidente, mas numa emergência poderá ter que tomar a frente. Siga as recomendações adiante, para que todos trabalhem de forma organizada e eficiente, diminuindo o impacto do acidente:

- Mostre decisão e firmeza nas suas ações;
- Peça ajuda aos outros envolvidos no acidente e aos que estiverem próximos;
- Distribua tarefas às pessoas ou forme equipes para executar as tarefas;
- Não perca tempo discutindo;
- Passe as tarefas mais simples, nos locais mais afastados do acidente, às pessoas que estejam mais desequilibradas ou contestadoras;
- Trabalhe muito, não fique só dando ordens;
- Motive todos, elogiando e agradecendo cada ação realizada.

### ◆ Como acionar o socorro?

Quanto mais cedo chegar um socorro profissional, melhor para as vítimas de um acidente. Solicite socorro, o mais rápido possível.

Hoje, em grande parte do Brasil, podemos contar com serviços de atendimento a emergências.

O chamado Resgate, ligado aos Corpos de Bombeiros, os SAMUs, os atendimentos das próprias rodovias ou outros tipos de socorro recebem chamados por telefone, fazem uma triagem prévia e enviam equipes trei-

nadas em ambulâncias equipadas. No próprio local, após uma primeira avaliação, os feridos são atendidos emergencialmente para, em seguida, serem transferidos a hospitais.

São serviços gratuitos, que têm, em muitos casos, números de telefone padronizados em todo o Brasil. Utilize celular, telefone público ou telefones dos acostamentos das rodovias ou peça para alguém que esteja passando pelo local que vá a um telefone ou a um posto rodoviário acionar rapidamente o socorro.

A seguir estão listados os telefones de emergência mais comuns.

Serviços e telefones	Quando acionar
Resgate do Corpo de Bombeiros 193	<ul style="list-style-type: none"> <li>• Vítimas presas nas ferragens.</li> <li>• Qualquer perigo identificado como fogo, fumaça, faíscas, vazamento de substâncias, gases, líquidos, combustíveis ou ainda locais instáveis como ribanceiras, muros caídos, valas, etc. Em algumas regiões do País, o Resgate 193 é utilizado para todo tipo de emergência relacionado à saúde. Em outras, é utilizado prioritariamente para qualquer emergência em via pública. O Resgate pode acionar outros serviços quando estiverem e se houver necessidade. Procure saber se existe e como funciona o Resgate em sua região.</li> </ul>
SAMU Serviço de Atendimento Móvel de Urgência 192	<ul style="list-style-type: none"> <li>• Qualquer tipo de acidente.</li> <li>• Mal súbito em via pública ou rodovia. O SAMU foi idealizado para atender a qualquer tipo de emergência relacionado à saúde, incluindo acidentes de trânsito. Pode ser acionado também para socorrer pessoas que passam mal dentro dos veículos. O SAMU pode acionar o serviço de Resgate ou outros, se houver necessidade. Procure saber se existe e como funciona o SAMU em sua região.</li> </ul>
Polícia Militar 190	<ul style="list-style-type: none"> <li>• Sempre que ocorrer uma emergência em locais sem serviços próprios de socorro. Acidentes nas localidades que não possuem um sistema de emergência podem contar com apoio da Polícia Militar local. Esses profissionais, ainda que sem os equipamentos e materiais necessários para o atendimento e transporte de uma vítima, são as únicas opções nesses casos.</li> </ul>

**A sinalização do local e a segurança: como sinalizar? Como garantir a segurança de todos? Que materiais podem ser utilizados na sinalização? Onde deve ficar o início da sinalização? Distância do acidente para início da sinalização, como identificar riscos para garantir mais segurança? Quais os riscos mais comuns e quais os cuidados iniciais?**

◆ **Como sinalizar? Como garantir a segurança de todos?**

As diversas ações num acidente de trânsito podem ser feitas por mais de uma pessoa, ao mesmo tempo. Enquanto uma pessoa telefona, outra sinaliza o local e assim por diante.

Assim, ganha-se tempo para o atendimento, fazer a sinalização e garantir a segurança no local.

◆ **A importância de sinalizar o local**

Os acidentes acontecem nas ruas e estradas, impedindo ou dificultando a passagem normal dos outros veículos. Por isso, esteja certo de que situações de perigo vão ocorrer (novos acidentes ou atropelamentos), se demorar muito ou não sinalizar o local de forma adequada. Algumas regras são fundamentais para fazer a sinalização do acidente:

- Demarque todo o desvio do tráfego até o acidente

Não é só a sinalização que deve se iniciar bem antes do acidente. É necessário que todo o trecho, do início da sinalização até o acidente, seja demarcado, indicando quando houver desvio de direção. Se isso não puder ser feito de forma completa, faça o melhor que puder, aguardando as equipes de socorro, que deverão completar a sinalização e os desvios.

● **Mantenha o tráfego fluindo**

Outro objetivo importante na sinalização é manter a fluidez do tráfego, isto é, apesar do afunilamento provocado pelo acidente, deve sempre ser mantida uma via segura para os veículos passarem.

Faça isso por duas razões: se ocorrer uma parada no tráfego, o congestionamento, ao surgir repentinamente, pode provocar novas colisões. Além disso, não se esqueça de que, com o trânsito parado, as viaturas de socorro vão demorar mais a chegar.

Para manter o tráfego fluindo, tome as seguintes providências:

- Mantenha, dentro do possível, as vias livres para o tráfego fluir;
- Coloque pessoas ao longo do trecho sinalizado para cuidarem da fluidez;
- Não permita que curiosos parem na via destinada ao tráfego.
- Sinalize no local do acidente.



### ◆ Que materiais podem ser utilizados na sinalização?

Existem muitos materiais fabricados especialmente para sinalização, mas, na hora do acidente, provavelmente terá apenas o triângulo de segurança à mão, já que ele é um dos itens obrigatórios de todos os veículos. Use o triângulo e os dos motoristas que estiverem no local.

Não se preocupe, pois com a chegada das viaturas de socorro os triângulos poderão ser substituídos por equipamentos mais adequados.

Outros itens que forem encontrados nas imediações também podem ser usados, como galhos de árvore, cavaletes de obra, latas, pedaços de madeira, pedaços de tecido, plásticos, etc.

À noite ou sob neblina, a sinalização deve ser feita com materiais luminosos. Lanternas, pisca-alertas e faróis dos veículos devem sempre ser utilizados.

O importante é lembrar que tudo o que for usado para sinalização deve ser de fácil visualização e não pode oferecer risco, transformando-se em verdadeira armadilha para os passantes e outros motoristas.

O emprego de pessoas sinalizando é bastante eficiente, porém é sempre arriscado. Ao colocar pessoas na sinalização, é necessário tomar alguns cuidados:

- Suas roupas devem ser coloridas e contrastar com o terreno;

- As pessoas devem ficar na lateral da pista, sempre de frente para o fluxo dos veículos;
- Devem ficar o tempo todo agitando um pano colorido para alertar os motoristas;
- Prestar muita atenção e estar sempre preparadas para o caso de surgir algum veículo desgobernado;
- As pessoas nunca devem ficar logo depois de uma curva ou em outro local perigoso. Elas tem que ser vistas de longe pelos motoristas.

### ◆ Onde deve ficar o início da sinalização

Inicie a sinalização em um ponto em que os motoristas ainda não possam ver o acidente.

Não adianta ver o acidente quando já não há tempo suficiente para parar ou diminuir a velocidade.

No caso de vias de fluxo rápido, com veículos ou obstáculos na pista, é preciso alertar os motoristas antes que eles percebam o acidente. Assim, vai dar tempo para reduzir a velocidade, concentrar a atenção e desviar. Então, não se esqueça de que a sinalização deve começar antes do local do acidente ser visível.

Nem é preciso dizer que a sinalização deve ser feita antes da visualização nos dois sentidos (ida e volta), nos casos em que o acidente interferir no tráfego das duas mãos de direção.

### ◆ Distância do acidente para início da sinalização

---

○ condutor deverá acionar de imediato os indicadores de advertência (pisca-alerta) providenciando o posicionamento do triângulo de sinalização ou equipamento similar à distância mínima de 30 metros da parte traseira do veículo.

○ equipamento de sinalização de emergência deverá ser instalado perpendicularmente ao eixo da via, e em condição de boa visibilidade.

### ◆ Como identificar riscos para garantir a segurança de todos?

---

Numa situação de acidente, tomar providências que:

1. Evitem agravamento do acidente, tais como novas colisões, atropelamentos ou incêndios;
2. Garantam que as vítimas não terão suas lesões agravadas por uma demora no socorro ou uma remoção malfeita.

Sempre, além das providências já vistas (como acionar o socorro, sinalizar o acidente e assumir o controle da situação), deve-se observar também os itens complementares de segurança, tendo em mente as seguintes questões:

- Eu estou seguro?
- Minha família e os passageiros do veículo estão seguros?
- As vítimas estão seguras?
- Outras pessoas podem se ferir?

- ○ acidente pode tomar maiores proporções?

Para isso, é preciso evitar os riscos que surgem em cada acidente, agindo rapidamente para evitá-los.

### ◆ Quais os riscos mais comuns e quais os cuidados iniciais

---

É só acontecer um acidente que podem ocorrer várias situações de risco. As principais são:

- Novas colisões;
- Atropelamentos;
- Incêndio;
- Explosão;
- Cabos de eletricidade;
- Óleo e obstáculos na pista;
- Vazamento de produtos perigosos;
- Doenças infectocontagiosas.

#### 1. Novas colisões

Já foi visto como sinalizar adequadamente o local do acidente. Seguindo as instruções, fica bem reduzida a possibilidade de novas colisões. Porém, imprevistos acontecem. Por isso, nunca é demais usar simultaneamente mais de um procedimento, aumentando ainda mais a segurança.

#### 2. Atropelamentos

Adote as mesmas providências empregadas para evitar novas colisões. Mantenha o fluxo de veículos na pista livre. Oriente para que curiosos não parem na área de fluxo e que pedestres não fiquem caminhando na via.

Isole o local do acidente e evite a presença de curiosos.

Faça isso, sempre solicitando auxílio e distribuindo tarefas entre as pessoas que querem ajudar, mesmo que precisem ser orientadas para isso.

### 3. Incêndio

Sempre existe o risco de incêndio. E ele aumenta bastante quando ocorre vazamento de combustível ou danos nas baterias de veículos elétricos. Nesses casos é importante adotar os seguintes procedimentos:

- Afaste os curiosos;
- Se for fácil e seguro, desligue a ignição, retire as chaves e desconecte ou corte os cabos da bateria de baixa voltagem do veículo acidentado;
- Oriente para que não fumem no local;
- Se equipado, pegue o extintor do veículo e deixe-o pronto para uso, a uma distância segura do local de risco;

Para usar o extintor, siga as seguintes instruções:

- Mantenha o extintor em pé, na posição vertical;
- Quebre o lacre e acione o gatilho;
- Dirija o jato para a base das chamas, e não para o meio do fogo;
- Faça movimentos em forma de leque, cobrindo toda a área em chamas;

- Não jogue o conteúdo aos poucos. Para um melhor resultado, empregue grandes quantidades de produto, se possível com o uso de vários extintores ao mesmo tempo. No caso de incêndio em veículos elétricos ou híbridos, devido as diferentes tecnologias / baterias utilizadas por cada fabricante/modelo, a melhor opção é se afastar do veículo e se for fácil e seguro, isolar a área e procurar por ajuda o mais prontamente possível.

### 4. Explosão

Se o acidente envolver algum caminhão de combustível, gás ou outro material inflamável, que esteja vazando ou já em chamas, a via deve ser totalmente interditada, conforme as distâncias recomendadas, e todo o local evacuado.

### 5. Cabos de eletricidade

Nas colisões com postes, é muito comum que cabos elétricos se rompam e fiquem energizados, na pista ou mesmo sobre os veículos.

Alguns desses cabos são de alta voltagem, e podem causar morte. Jamais tenha contato com esses cabos, mesmo que ache que eles não estão energizados.

No interior dos veículos as pessoas estão seguras, desde que os pneus estejam intactos e não haja nenhum contato com o chão. Se o cabo estiver sobre o veículo, as pessoas podem ser eletrocutadas ao tocar o

solo. Isso já não ocorre se permanecerem no interior do veículo, que está isolado pelos pneus.

Outro risco é de o cabo chicotear próximo a um vazamento de combustível, pois a faísca produzida pode causar um incêndio.

Mesmo não havendo esses riscos, não mexa nos cabos, apenas isole o local e afaste os curiosos. Caso exista qualquer dos riscos citados ou alguém eletrocutado, use um cano longo de plástico ou uma madeira seca e, num movimento brusco, afaste o cabo. Não faça isso com bambu, metal ou madeira molhada. E nunca imagine que o cabo já está desligado.

#### 6. Óleo e obstáculos na pista

Os fragmentos dos veículos acidentados devem ser removidos da pista onde haja trânsito de veículos. Se possível, jogue terra ou areia sobre o óleo derramado.

Normalmente isso é feito depois, pelas equipes de socorro, mas se houver segurança para se adiantar, pode evitar mais riscos no local.

#### 7. Vazamento de produtos perigosos

Interdite totalmente a pista e evacue a área, quando veículos que transportam produtos perigosos estiverem envolvidos no acidente e existir algum vazamento.

#### 8. Doenças infectocontagiosas

Doenças infectocontagiosas são uma realidade. Evite qualquer contato com o sangue ou secreções das vítimas.

#### 9. Limpeza da pista

Encerrado o atendimento e não havendo equipes especializadas no local, retire da pista a sinalização de advertência do acidente e outros objetos que possam representar riscos ao trânsito de veículos.

### Iniciando o socorro às vítimas: o que é possível fazer? As limitações no atendimento às vítimas

O condutor não é um profissional de resgate e por isso deve se limitar a fazer o mínimo necessário em favor da vítima até a chegada do socorro. Infelizmente, vão existir algumas situações em que o socorro, mesmo chegando rapidamente e com equipamentos e profissionais treinados, pouco poderá fazer pela vítima. O condutor, mesmo com toda a boa vontade, também pode vir a enfrentar uma situação em que seja necessário mais que solidariedade. Mesmo nessas situações difíceis, não se espera que seja feito algo para o qual não esteja preparado ou treinado.

#### ◆ Fazendo contato com a vítima

Depois de garantido pelo menos o básico em segurança e feita a solicitação do socorro, é o momento em que se pode iniciar contato com a vítima. Se a janela estiver aberta, fale com a vítima sem abrir a porta. Se for abrir a porta, faça-o com muito cui-

dado para não movimentar a vítima. Pode-se pedir a algum ocupante do veículo para destravar as portas, caso necessário.

Ao iniciar o contato com a vítima, faça tudo sempre com base em quatro atitudes:

Informe, ouça, aceite e seja solidário.

Informe à vítima o que está fazendo para ajudá-la e, com certeza, ela vai ser mais receptiva aos cuidados.

Ouçã e aceite suas queixas e a sua expressão de ansiedade, respondendo às perguntas com calma e de forma apaziguadora. Não minta e não dê informações que causem impacto ou estimulem a discussão sobre a culpa no acidente.

Seja solidário e permaneça junto à vítima em um local onde ela possa vê-lo, sem que isso lhe coloque em risco.

Algumas vítimas de acidente podem tornar-se agressivas, não permitindo acesso ou auxílio.

Tente a ajuda de familiares ou conhecidos dela, se houver algum, mas se a situação houver risco, afaste-se.

#### ◆ Cintos de segurança e a respiração

---

Veja se o cinto de segurança está dificultando a respiração da vítima. Nesse caso, e só nesse caso, deve soltá-lo, sem movimentar o corpo da vítima.

#### ◆ Impedindo movimentos da cabeça

---

É procedimento importante e fácil de ser aplicado, mesmo em vítimas de atropelamento.

Segure a cabeça da vítima, pressionando a região das orelhas, impedindo a movimentação da cabeça. Se a vítima estiver de bruços ou de lado, procure alguém treinado para avaliar se ela necessita ser virada e como fazê-lo, antes de o socorro chegar. Em geral ela só deve ser virada se não estiver respirando. Se estiver de bruços e respirando, sustente a cabeça nessa posição e aguarde o socorro chegar.

Se a vítima estiver sentada no carro, mantenha a cabeça na posição encontrada. Como na situação anterior, ela pode ser movimentada se não estiver respirando, mas a ajuda de alguém com treinamento prático é necessária.

#### ◆ Vítima inconsciente

---

Ao tentar manter contato com a vítima, faça perguntas simples e diretas, tais como:

– Você está bem? Qual é seu nome?  
○ que aconteceu? Você sabe onde está?

○ objetivo dessas perguntas é apenas identificar a consciência da vítima. Ela pode responder bem e naturalmente a suas perguntas, e isso é um bom sinal, mas pode estar confusa ou mesmo nada responder.

Se ela não der nenhuma resposta, demonstrando estar inconsciente ou desmaiada, mesmo depois de ser

chamada em voz alta, ligue novamente para o serviço de socorro, complemente as informações e siga as orientações que receber. Além disso, indague entre as pessoas que estão no local se há alguém treinado e preparado para atuar nessa situação. Em um acidente, a movimentação de vítima inconsciente e mesmo a identificação de uma parada respiratória ou cardíaca exigem treinamento prático específico.

#### ◆ **Controlando uma hemorragia externa**

São diversas as técnicas para conter uma hemorragia externa. Algumas são simples e outras complexas, e estas só devem ser aplicadas por profissionais. A mais simples, que qualquer pessoa pode realizar, é a compressão do ferimento, diretamente sobre ele, com gaze ou pano limpo. É necessário luvas de proteção para que não haja contaminação. Naturalmente deve-se cuidar só das lesões facilmente visíveis que continuam sangrando e daquelas que podem ser cuidadas sem a movimentação da vítima.

Só aja em lesões e hemorragias se sentir segurança para isso.

#### ◆ **Escolha um local seguro para as vítimas**

Muitas das pessoas envolvidas no acidente já podem ter saído sozinhas do veículo, e também podem estar desorientadas e traumatizadas com o acontecido. É importante encontrar um local sem riscos e junte essas pes-

soas nele. Isso irá facilitar muito o atendimento e o controle da situação, quando chegar a equipe de socorro.

#### ◆ **Proteção contra frio, sol e chuva**

Aquecer uma vítima é um procedimento que impede o agravamento de seu estado. É verdade, mas aquecer uma vítima não é elevar sua temperatura, mas, sim, protegê-la, para que ela não perca o calor de seu próprio corpo. Ela também não pode ficar exposta ao sol. Por isso, proteja-a do sol, da chuva e do frio, utilizando qualquer peça de vestimenta disponível.

### **O que NÃO SE DEVE FAZER com uma vítima de acidente**

Muitos são os procedimentos que podem agravar a situação da vítima.

Os mais comuns que se deve evitar são:

- Movimentar a vítima.
- Retirar capacetes de motociclistas.
- Aplicar torniquetes para estancar hemorragias.
- Dar algo para a vítima tomar.

#### ◆ **Não movimente a vítima**

A movimentação da vítima pode causar piora de uma lesão na coluna ou em uma fratura de braço ou perna.

A movimentação da cabeça ou do tronco da vítima que sofreu um acidente com impacto que deforma ou amassa veículos, ou num atropelamento, pode agravar muito uma lesão de coluna. Num acidente pode haver uma fratura ou deslocamento

de uma vértebra da coluna, por onde passa a medula espinhal. É ela que transporta todo o comando nervoso do corpo, que sai do cérebro e atinge o tronco, os braços e as pernas. Movimentando a vítima nessa situação, pode deslocar ainda mais a vértebra lesada e danificar a medula, causando paralisia dos membros ou ainda da respiração, o que com certeza vai provocar danos muito maiores, talvez irreversíveis.

No caso dos membros fraturados, a movimentação pode causar agravamento das lesões internas no ponto de fratura, provocando o rompimento de vasos sanguíneos ou lesões nos nervos, levando a graves complicações.

Assim, a movimentação de uma vítima só deve ser realizada antes da chegada de uma equipe de socorro se houver perigos imediatos, tais como incêndio, perigo do veículo cair, ou seja, desde que esteja presente algum risco incontrolável.

Não havendo risco imediato, não movimente a vítima.

Até mesmo no caso de vítimas que saem andando do acidente, é melhor que não se movimentem e aguardem o socorro chegar para uma melhor avaliação. Aconselhe-as a aguardar sentadas no veículo, ou em outro lugar seguro.

#### ◆ Não retire o capacete de um motociclista

---

Retirar o capacete de um motociclista que se acidenta é uma ação de alto risco. A atitude será de maior

risco se ele estiver inconsciente. A simples retirada do capacete pode movimentar intensamente a cabeça e agravar lesões existentes no pescoço ou no crânio. Aguarde a equipe de socorro ou pessoas habilitadas para que eles realizem essa ação.

#### ◆ Não aplique torniquetes

---

O torniquete não deve ser realizado para estancar hemorragias externas. Atualmente esse procedimento é feito só por profissionais treinados e, mesmo assim, em caráter de exceção; quase nunca é aconselhado.

#### ◆ Não dê nada para a vítima ingerir

---

Nada deve ser dado para ingerir a uma vítima de acidente que possa ter lesões internas ou fraturas e que, certamente, será transportada para um hospital. Nem mesmo água.

Se o socorro já foi chamado, aguarde os profissionais, que vão decidir sobre a conveniência ou não. O motivo é que a ingestão de qualquer substância pode interferir de forma negativa nos procedimentos hospitalares. Por exemplo, se a vítima for submetida a cirurgia, o estômago com água ou alimentos é fator que aumenta o risco no atendimento hospitalar.

Como exceção, há os casos de pessoas cardíacas que fazem uso de alguns medicamentos em situações de emergência, geralmente aplicados embaixo da língua. Não os impeça de fazer uso desses medicamentos, se for rotina para eles.

## Primeiros socorros - a importância de um curso prático

Um treinamento em primeiros socorros vai ser sempre de grande utilidade em qualquer momento da vida, seja em casa, no trabalho ou no lazer. Podem ser muitas e variadas as situações em que o conhecimento pode levar a uma ação imediata e garantir a sobrevivência de uma vítima. Isso, tanto em casos de acidente como em situações de emergência que não envolvem trauma ou ferimentos.

Atuar em primeiros socorros requer o domínio de habilidades que só podem ser adquiridas em treinamentos práticos, como a compressão torácica externa, conhecida como massagem cardíaca, apenas para citar um exemplo.

Outras técnicas de socorro são diferentes para casos de trauma e emergências sem trauma, como, por exemplo, a abertura das vias aéreas para que a vítima respire, ou ainda a necessidade e a forma de se movimentar uma vítima, etc. Essas diferenças implicam procedimentos distintos, e as técnicas devem ser adquiridas em treinamento sob supervisão de um instrutor qualificado.

Outras habilidades a serem desenvolvidas em treinamento são as maneiras de se utilizar os materiais (tais como talas, bandagens triangulares, máscaras para realizar a respiração), como atuar em áreas com material contaminado, quando e quais materiais podem ser utilizados

para imobilizar a coluna cervical (pescoço) etc. São muitas as situações que podem ser aprendidas em um curso prático.

Mesmo assim, nenhum treinamento em primeiros socorros dá a qualquer pessoa a condição de substituir completamente um sistema profissional de socorro.

## Anexos do Código de Trânsito Brasileiro

### Dos conceitos de definições

**ACOSTAMENTO** - parte da via diferenciada da pista de rolamento destinada à parada ou estacionamento de veículos, em caso de emergência, e à circulação de pedestres e bicicletas, quando não houver local apropriado para esse fim.

**AGENTE DA AUTORIDADE DE TRÂNSITO** - pessoa, civil ou policial militar, credenciada pela autoridade de trânsito para o exercício das atividades de fiscalização, operação, policiamento ostensivo de trânsito ou patrulhamento.

**AUTOMÓVEL** - veículo automotor destinado ao transporte de passageiros, com capacidade para até oito pessoas, exclusive o condutor.

**AUTORIDADE DE TRÂNSITO** - dirigente máximo de órgão ou entidade executivo integrante do Sistema Nacional de Trânsito ou pessoa por ele expressamente credenciada.

**BALANÇO TRASEIRO** - distância entre o plano vertical, passando pelos centros das rodas traseiras extremas e o ponto mais recuado do veículo,



considerando-se todos os elementos rigidamente fixados ao mesmo.

**BICICLETA** - veículo de propulsão humana, dotado de duas rodas, não sendo, para efeito deste Código, similar à motocicleta, motoneta e ciclomotor.

**BICICLETÁRIO** - local, na via ou fora dela, destinado ao estacionamento de bicicletas.

**BONDE** - veículo de propulsão elétrica que se move sobre trilhos.

**BORDO DA PISTA** - margem da pista, podendo ser demarcada por linhas longitudinais de bordo que delineiam a parte da via destinada à circulação de veículos.

**CALÇADA** - parte da via, normalmente segregada e em nível diferente, não destinada à circulação de veículos, reservada ao trânsito de pedestres e, quando possível, à implantação de mobiliário urbano, sinalização, vegetação e outros fins.

**CAMINHÃO-TRATOR** - veículo automotor destinado a tracionar ou arrastar outro.

**CAMINHONETE** - veículo destinado ao transporte de carga com peso bruto total (PBT) de três mil e quinhentos quilogramas.

**CAMIONETA** - veículo misto destinado a transporte de passageiros e carga no mesmo compartimento.

**CANTEIRO CENTRAL** - obstáculo físico construído como separador de duas pistas de rolamento, eventualmente substituído por marcas viárias (canteiro fictício).

**CAPACIDADE MÁXIMA DE TRAÇÃO (CMT)** - máximo peso que a unidade de tração é capaz de tracionar, indicado pelo fabricante, baseado em condições sobre suas limitações de geração e multiplicação de momento de força e resistência dos elementos que compõem a transmissão.

**CARREATA** - deslocamento em fila na via de veículos automotores em sinal de regozijo, de reivindicação, de protesto cívico ou de uma classe.

**CARRO DE MÃO** - veículo de propulsão humana utilizado no transporte de pequenas cargas.

**CARROÇA** - veículo de tração animal destinado ao transporte de carga.

**CATADIÓPTRICO** - dispositivo de reflexão e refração de luz utilizado na sinalização de vias e veículos ("olho de gato").

**CHARRETE** - veículo de tração animal destinado ao transporte de pessoas.

**CICLO** - veículo de pelo menos duas rodas a propulsão humana.

**CICLOFAIXA** - parte da pista de rolamento destinada à circulação exclusiva de ciclos, delimitada por sinalização específica.

**CICLOMOTOR** - veículo de duas ou três rodas, provido de um motor de combustão interna, cuja cilindrada não exceda a cinquenta centímetros cúbicos (3,05 polegadas cúbicas) e cuja velocidade

máxima de fabricação não exceda a cinquenta quilômetros por hora.

**CICLOVIA** - pista própria destinada à circulação de ciclos, separada fisicamente do tráfego comum.

**CONVERSÃO** - movimento em ângulo, à esquerda ou à direita, de mudança da direção original do veículo.

**CRUZAMENTO** - interseção de duas vias em nível.

**DISPOSITIVO DE SEGURANÇA** - qualquer elemento que tenha a função específica de proporcionar maior segurança ao usuário da via, alertando-o sobre situações de perigo que possam colocar em risco sua integridade física e dos demais usuários da via ou danificar seriamente o veículo.

**ESTACIONAMENTO** - imobilização de veículos por tempo superior ao necessário para embarque ou desembarque de passageiros.

**ESTRADA** - via rural não pavimentada.

**FAIXAS DE DOMÍNIO** - superfície lindeira às vias rurais, delimitada por lei específica e sob responsabilidade do órgão ou entidade de trânsito competente com circunscrição sobre a via.

**FAIXAS DE TRÂNSITO** - qualquer uma das áreas longitudinais em que a pista pode ser subdividida, sinalizada ou não por marcas viárias longitudinais, que tenham uma largura suficiente para permitir a circulação de veículos automotores.

**FISCALIZAÇÃO** - ato de controlar o cumprimento das normas estabelecidas na legislação de trânsito, por meio do poder polícia administrativa de trânsito, no âmbito de circunscrição dos órgãos e entidades executivos de trânsito e de acordo com as competências definidas no Código.

**FOCO DE PEDESTRES** - indicação luminosa de permissão ou impedimento de locomoção na faixa apropriada.

**FREIO DE ESTACIONAMENTO** - dispositivo destinado a manter o veículo imóvel na ausência do condutor ou, no caso de um reboque, se este se encontra desengatado.

**FREIO DE SEGURANÇA OU MOTOR** - dispositivo destinado a diminuir a marcha do veículo no caso de falha do freio de serviço.

**FREIO DE SERVIÇO** - dispositivo destinado a provocar a diminuição da marcha do veículo ou pará-lo.

**GESTOS DE AGENTES** - movimentos convencionais de braço, adotados exclusivamente pelos agentes de autoridades de trânsito nas vias, para orientar, indicar o direito de passagem dos veículos ou pedestres ou emitir ordens, sobrepondo-se ou completando outra sinalização ou norma constante deste Código.

**GESTOS DE CONDUTORES** - movimentos convencionais de braço, adotados exclusivamente pelos condutores, para orientar ou

indicar que vão efetuar uma manobra de mudança de direção, redução brusca de velocidade ou parada.

**ILHA** - obstáculo físico, colocado na pista de rolamento, destinado à ordenação dos fluxos de trânsito em uma interseção.

**INFRAÇÃO** - inobservância a qualquer preceito da legislação de trânsito, às normas emanadas do Código de Trânsito, do Conselho Nacional de Trânsito e a regulamentação estabelecida pelo órgão ou entidade executiva do trânsito.

**INTERSEÇÃO** - todo cruzamento em nível, entroncamento ou bifurcação, incluindo as áreas formadas por tais cruzamentos, entroncamentos ou bifurcações.

**INTERRUPÇÃO DE MARCHA** - imobilização do veículo para atender circunstância momentânea do trânsito.

**LICENCIAMENTO** - procedimento anual, relativo a obrigações do proprietário de veículo, comprovado por meio de documento específico (Certificado de Licenciamento Anual).

**LOGRADOURO PÚBLICO** - espaço livre destinado pela municipalidade à circulação, parada ou estacionamento de veículos, ou à circulação de pedestres, tais como calçada, parques, áreas de lazer, calçadas.

**LOTAÇÃO** - carga útil máxima, incluindo condutor e passageiros,

que o veículo transporta, expressa em quilogramas para os veículos de carga, ou número de pessoas, para os veículos de passageiros.

**LOTE LINDEIRO** - aquele situado ao longo das vias urbanas ou rurais e que com elas se limita.

**LUZ ALTA** - fecho de luz do veículo destinado a iluminar a via até uma grande distância do veículo.

**LUZ BAIXA** - fecho de luz do veículo destinado a iluminar a via diante do veículo, sem ocasionar ofuscamento ou incômodo

injustificáveis aos condutores e outros usuários da via que venham em sentido contrário.

**LUZ DE FREIO** - luz do veículo destinada a indicar aos demais usuários da via, que se encontram atrás do veículo, que o condutor está aplicando o freio de serviço.

**INDICADOR DE DIREÇÃO** (pisca-pisca) - luz do veículo destinada a indicar aos demais usuários da via que o condutor tem o propósito de mudar de direção para a direita ou para a esquerda.

**LUZ DE MARCHA À RÉ** - luz do veículo destinada a iluminar atrás do veículo e advertir aos demais usuários da via que o veículo está efetuando ou a ponto de efetuar uma manobra de marcha à ré.

**LUZ DE NEBLINA** - luz do veículo destinada a aumentar a iluminação da via em caso de neblina, chuva forte ou nuvens de pó.

**LUZ DE POSIÇÃO** (lanterna) - luz do veículo destinada a indicar a presença e a largura do veículo.

**MANOBRA** - movimento executado pelo condutor para alterar a posição em que o veículo está no momento em relação à via.

**MARCAS VIÁRIAS** - conjunto de sinais constituídos de linhas, marcações, símbolos ou legendas, em tipos e cores diversas, apostos ao pavimento da via.

**MICROÔNIBUS** - veículo automotor de transporte coletivo com capacidade para até vinte passageiros.

**MOTOCICLETA** - veículo automotor de duas rodas, com ou sem sidecar, dirigido por condutor em posição montada.

**MOTONETA** - veículo automotor de duas rodas, dirigido por condutor em posição sentada.

**MOTOR-CASA (MOTOR-HOME)** - veículo automotor cuja carroçaria seja fechada e destinada a alojamento, escritório, comércio ou finalidades análogas.

**NOITE** - período do dia compreendido entre o pôr-do-sol e o nascer do sol.

**ÔNIBUS** - veículo automotor de transporte coletivo com capacidade para mais de vinte passageiros, ainda que, em virtude de adaptações com vista à maior comodidade destes, transporte número menor.

**OPERAÇÃO DE CARGA E DESCARGA** - imobilização do veículo, pelo tempo estritamente necessário ao carregamento ou descarregamento de animais ou carga, na forma disciplinada pelo órgão ou entidade executivo de trânsito competente com circunscrição sobre a via.

**OPERAÇÃO DE TRÂNSITO** - monitoramento técnico baseado nos conceitos de engenharia de tráfego, das condições de fluidez, de estacionamento e parada na via, de forma a reduzir as interferências, tais como veículos quebrados, acidentados, estacionados irregularmente atrapalhando o trânsito, prestando socorros imediatos e informações aos pedestres e condutores.

**PARADA** - imobilização do veículo com a finalidade e pelo tempo estritamente necessário para efetuar embarque ou desembarque de passageiros.

**PASSAGEM DE NÍVEL** - todo o cruzamento de nível entre uma via e uma linha férrea ou trilho de bonde com pista própria.

**PASSAGEM POR OUTRO VEÍCULO** - movimento de passagem à frente de outro veículo que se desloca no mesmo sentido, em menor velocidade, mas em faixas distintas da via.

**PASSAGEM SUBTERRÂNEA** - obra de arte destinada à transposição de vias, em desnível subterrâneo, e ao uso de pedestres ou veículos.

**PASSARELA** - obra de arte destinada à transposição de vias, em desnível aéreo, e ao uso de pedestres.

**PASSEIO** - parte da calçada ou da pista de rolamento, neste último caso, separada por pintura ou elemento físico separador, livre de interferências, destinada à circulação exclusiva de pedestres e, excepcionalmente, de ciclistas.

**PATRULHAMENTO** - função exercida pela Polícia Rodoviária Federal com o objetivo de garantir obediência às normas de trânsito, assegurando a livre circulação e evitando acidentes.

**PERÍMETRO URBANO** - limite entre área urbana e área rural.

**PESO BRUTO TOTAL (PBT)** - peso máximo que o veículo transmite ao pavimento, constituído da soma da tara mais a lotação.

**PESO BRUTO TOTAL COMBINADO (PBTC)** - peso máximo transmitido ao pavimento pela combinação de um caminhão-trator mais semirreboque ou do caminhão mais o reboque ou reboques.

**PISCA-ALERTA** - luz intermitente do veículo, utilizada em caráter de advertência, destinada a indicar aos demais usuários da via que o veículo está imobilizado ou em situação de emergência.

**PISTA** - parte da via normalmente utilizada para a circulação de veículos, identificada por elementos sepa-

radores ou por diferenças de nível em relação às calçadas, ilhas ou aos canteiros centrais.

**PLACAS** - elementos colocados na posição vertical, fixados ao lado ou suspensos sobre a pista, transmitindo mensagens de caráter permanente e, eventualmente, variáveis, mediante símbolos ou legendas pré-reconhecidas e legalmente instituídas como sinais de trânsito.

**POLICIAMENTO OSTENSIVO DE TRÂNSITO** - função exercida pelas Polícias Militares com o objetivo de prevenir e reprimir atos relacionados com a segurança pública e de garantir obediência às normas relativas à segurança de trânsito, assegurando a livre circulação e evitando acidentes.

**PONTE** - obra de construção civil destinada a ligar margens opostas de uma superfície líquida qualquer.

**REBOQUE** - veículo destinado a ser engatado atrás de um veículo automotor.

**REFÚGIO** - parte da via, devidamente sinalizada e protegida, destinada ao uso de pedestres durante a travessia da mesma.

**REGULAMENTAÇÃO DA VIA** - implantação de sinalização de regulamentação pelo órgão ou entidade competente com circunscrição sobre a via, definindo, ente outros, sentido de direção, tipo de estacionamento, horários e dias.

RENACH - Registro Nacional de Condutores Habilitados.

RENAVAM - Registro Nacional de Veículos Automotores.

RETORNO - movimento de inversão total de sentido da direção original de veículos.

RODOVIA - via rural pavimentada.

SEMI-REBOQUE - veículo de um ou mais eixos que se apoia na sua unidade tratora ou é a ela ligado por meio de articulação.

SINAIS DE TRÂNSITO - elementos de sinalização viária que se utilizam de placas, marcas viárias, equipamentos de controle luminosos, dispositivos auxiliares, apitos e gestos, destinados exclusivamente a ordenar ou dirigir o trânsito dos veículos e pedestres.

SINALIZAÇÃO - conjunto de sinais de trânsito e dispositivos de segurança colocados na via pública com o objetivo de garantir sua utilização adequada, possibilitando melhor fluidez no trânsito e maior segurança dos veículos e pedestres que nela circulam.

SONS POR APITO - sinais sonoros, emitidos exclusivamente pelos agentes da autoridade de trânsito nas vias, para orientar ou indicar o direito de passagem dos veículos ou pedestres, sobrepondo-se ou completando sinalização existente no local ou norma estabelecida neste Código.

TARA - peso próprio do veículo, acrescido dos pesos da carroçaria e equipamento, do combustível, das

ferramentas e acessórios, da roda sobressalente, do exterior de incêndio e do líquido de arrefecimento, expresso em quilogramas.

TRAILER - reboque ou semirreboque tipo casa, com duas, quatro, ou seis rodas, acoplado ou adaptado à traseira de automóvel ou camioneta, utilizado em geral em atividades turísticas como alojamento, ou para atividades comerciais.

TRÂNSITO - movimentação e imobilização de veículos, pessoas e animais nas vias terrestres.

TRANSPOSIÇÃO DE FAIXAS - passagem de um veículo de uma faixa demarcada para outra.

TRATOR - veículo automotor construído para realizar trabalho agrícola, de construção e pavimentação e tracionar outros veículos e equipamentos.

ULTRAPASSAGEM - movimento de passar à frente de outro veículo que se desloca no mesmo sentido, em menor velocidade e na mesma faixa de tráfego, necessitando sair e retornar à faixa de origem.

UTILITÁRIO - veículo misto caracterizado pela versatilidade do uso, inclusive fora de estrada.

VEÍCULO ARTICULADO - combinação de veículos acoplados, sendo um deles automotor.

VEÍCULO AUTOMOTOR - todo veículo a motor de propulsão que circule por seus próprios meios, e que serve normalmente para o transporte viário de pessoas e coi-

sas, ou para a tração viária de veículos utilizados para transporte de pessoas e coisas. O termo compreende os veículos conectados a uma linha elétrica e que não circulam sobre trilhos (ônibus elétrico).

**VEÍCULO DE CARGA** - veículo destinado ao transporte de carga, podendo transportar dois passageiros, exclusive o condutor.

**VEÍCULO DE COLEÇÃO** - aquele que, mesmo tendo sido fabricado há mais de trinta anos, conserva suas características originais de fabricação e possui valor histórico próprio.

**VEÍCULO CONJUGADO** - combinação de veículos, sendo o primeiro um veículo automotor e os demais reboques ou equipamentos de trabalho agrícola, construção, terraplenagem ou pavimentação.

**VEÍCULO DE GRANDE PORTE** - veículo automotor destinado ao transporte de carga com peso bruto total (PBT) máximo superior a dez mil quilogramas e de passageiros, superior a vinte passageiros.

**VEÍCULO DE PASSAGEIROS** - veículo destinado ao transporte de pessoas e suas bagagens.

**VEÍCULO MISTO** - veículo automotor destinado ao transporte simultâneo de carga e passageiro.

**VIA** - superfície por onde transitam veículos, pessoas e animais, compreendendo a pista, a calçada, o acostamento, ilha e canteiro central.

**VIA DE TRÂNSITO RÁPIDO** - aquela caracterizada por acessos especiais com o trânsito livre, sem interseções em nível, sem acessibilidade direta aos lotes lindeiros e sem travessia de pedestres em nível.

**VIA ARTERIAL** - aquela caracterizada por interseções em nível, geralmente controlada por semáforo, com acessibilidade aos lotes lindeiros e às vias secundárias e locais, possibilitando o trânsito dentro das regiões da cidade.

**VIA COLETORA** - aquela destinada a coletar e distribuir o trânsito que tenha necessidade de entrar ou sair das vias de trânsito rápido ou arteriais, possibilitando o trânsito dentro das regiões da cidade.

**VIA LOCAL** - aquela caracterizada por interseções em nível não semaforizadas, destinada apenas ao acesso local ou a áreas restritas.

**VIA RURAL** - estradas e rodovias.

**VIA URBANA** - ruas, avenidas, vielas, ou caminhos e similares aberto à circulação pública, situadas na área urbana, caracterizados principalmente por possuírem imóveis edificadas ao longo de sua extensão.

**VIAS E ÁREAS DE PEDESTRES** - vias ou conjunto de vias destinadas à circulação prioritária de pedestres.

**VIADUTO** - obra de construção civil destinada a transpor uma depressão de terreno ou servir de passagem superior.

## Resolução Contran 160 de 22 de abril de 2004 e suas sucedâneas

### Sinalização vertical

Sinalização vertical é um subsistema da sinalização viária cujo meio de comunicação está na posição vertical, normalmente em placa, fixado ao lado ou suspenso sobre a pista, transmitindo mensagens de caráter permanente e, eventualmente, variáveis, através de legendas e/ou símbolos pré-reconhecidos e legalmente instituídos.

A sinalização vertical é classificada de acordo com sua função, compreendendo os seguintes tipos:

- Sinalização de regulamentação;
- Sinalização de advertência;
- Sinalização de indicação.

#### ◆ Sinalização de regulamentação

A forma padrão do sinal de regulamentação é a circular e as cores são vermelha, preta e branca.

Suas características são:

Forma		Cor	
	obrigação/ restrição	fundo	branca
	proibição	símbolo	preta
		tarja	vermelha
		orla	vermelha
		letras	preta



As placas de regulamentação tem por finalidade informar os usuários sobre condições, proibições, obrigações ou restrições no uso da via. Suas mensagens são imperativas e o desrespeito a elas constitui infração. São elas:



Parada obrigatória



Velocidade máxima permitida



Dê a preferência



Duplo sentido de circulação



Sentido proibido



Sentido de circulação da via/pista



Siga em frente



Passagem obrigatória



Vire à esquerda



Vire à direita



Proibido virar à esquerda



Proibido virar à direita



Siga em frente ou à esquerda



Siga em frente ou à direita



Proibido retornar à esquerda



Proibido retornar à direita



Proibido ultrapassar



Proibido trânsito de caminhões



Proibido trânsito de veículos de tração animal



Proibido acionar buzina ou sinal sonoro



Peso bruto total máximo permitido



Peso máximo permitido por eixo



Proibido mudar de faixa ou pista de trânsito da esquerda para a direita



Proibido mudar de faixa ou pista de trânsito da direita para a esquerda



Ônibus, caminhões e veículos de grande porte mantenham-se à direita



Proibido trânsito de bicicletas



Alfândega



Altura máxima permitida



Largura máxima permitida



Comprimento máximo permitido



Pedestre, ande pela direita



Ciclista transite à esquerda



Proibido trânsito de ônibus



Conserve-se à direita



Proibido trânsito de pedestres



Proibido estacionar



Ciclista transite à direita



Circulação exclusiva de caminhão



Proibido trânsito de veículos automotores



Pedestre, ande pela esquerda



Circulação exclusiva de ônibus



Ciclistas à esquerda, pedestres à direita



Trânsito proibido a carros de mão



Proibido trânsito de tratores e máquinas de obras



Estacionamento regulamentado



Sentido de circulação da rotatória



Pedestres à esquerda,  
ciclistas à direita



Uso obrigatório de  
corrente



Proibido parar e estacionar



Circulação exclusiva de  
bicicletas



Proibido trânsito de motocicletas,  
motonetas e ciclomotores

### ■ Informações complementares às placas de regulamentação

Sendo necessário acrescentar informações para complementar os sinais de regulamentação, como período de validade, características e uso do veículo, condições de estacionamento, além de outras, deve ser utilizada uma placa adicional ou incorporada à placa principal, formando um só conjunto, na forma retangular, com as mesmas cores do sinal de regulamentação.

Seguem alguns exemplos:

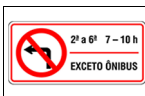
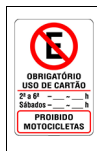

### ◆ Sinalização de advertência

A forma padrão dos sinais de advertência é quadrada, devendo uma das diagonais ficar na posição vertical. À sinalização de advertência estão associadas as cores amarela e preta.

Suas características são:

Forma	Cor	
	fundo	amarela
	símbolo	preta
	orla interna	preta
	orla externa	amarela
	legenda	preta

A sinalização de advertência tem por finalidade alertar os usuários da via sobre condições potencialmente perigosas, indicando sua natureza. São as seguintes:



Curva acentuada à esquerda



Pista sinuosa à esquerda



Cruzamento de vias



Confluência à direita



Intersecção em círculo



Declive acentuado



Curva acentuada à direita



Curva à esquerda



Pista sinuosa à direita



Entroncamento oblíquo à direita



Junções sucessivas contrárias, primeira à esquerda



Aclive acentuado



Curva acentuada em "S" à esquerda



Curva à direita



Via lateral à direita



Parada obrigatória à frente



Semáforo à frente



Ponte móvel



Curva acentuada em "S" à direita



Curva em "S" à direita



Via lateral à esquerda



Entroncamento oblíquo à esquerda



Confluência à esquerda



Saliência ou lombada



Interseção em "T"



Curva em "S" à esquerda



Bifurcação em "Y"



Junções sucessivas contrárias, primeira à direita



Bonde



Ponte estreita



Pista irregular



Obras



Área com desmoronamento



Pista escorregadia



Início de pista dupla



Cruz de Santo André



Estreitamento de pista ao centro



Sentido único



Projeção de cascalho



Trânsito de ciclistas



Vento lateral



Aeroporto



Estreitamento de pista à esquerda



Sentido duplo



Trânsito de pedestres



Área escolar



Altura limitada



Passagem de nível com barreira



Estreitamento de pista à direita



Trânsito de tratores ou maquinaria agrícola



Crianças



Animais selvagens



Fim da pista dupla



Alargamento de pista à esquerda



Depressão



Animais



Mão dupla adiante



Passagem de nível sem barreira



Largura limitada



Alargamento de pista à direita



Passagem sinalizada de ciclistas



Passagem sinalizada de pedestres



Pista dividida



Peso bruto total limitado



Compartimento limitado



Trânsito compartilhado por ciclistas e pedestres



Passagem sinalizada de escolares



Rua sem saída



Peso limitado por eixo

#### ◆ Sinalização especial de advertência

Sinais empregados nas situações em que não é possível a utilização das placas de advertência. Referem-se à sinalização especial de faixas ou pistas exclusivas de ônibus; sinalização especial para pedestres; e sinalização especial para rodovias, estradas e vias de trânsito rápido. Alguns exemplos:

#### Sinalização especial para faixas ou pistas exclusivas de ônibus

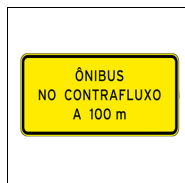
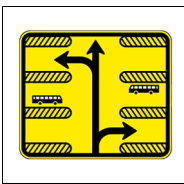

#### Sinalização especial para pedestres



## Sinalização especial de advertência somente para rodovias, estradas e vias de trânsito rápido

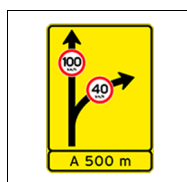

### ■ Informações complementares

Havendo necessidade de fornecer informações complementares aos sinais de advertência, estas devem ser inscritas em placa adicional ou incorporada à placa principal formando um só conjunto, na forma retangular, admitida a exceção para a placa adicional contendo o número de linhas férreas que cruzam a pista. As cores da placa adicional devem ser as mesmas dos sinais de advertência. Exemplos:

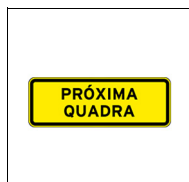
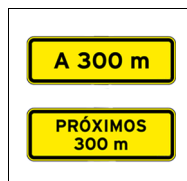
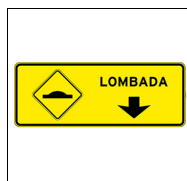
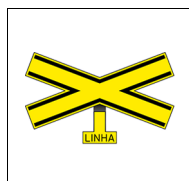
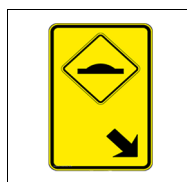
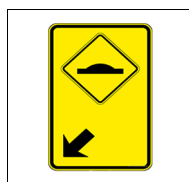



## ◆ Sinalização de indicação

As placas de indicação têm por finalidade indicar as vias e locais de interesse, bem como orientar os condutores de veículos quanto a percursos, destinos, distâncias e serviços auxiliares, podendo também ter como função a educação do usuário. Suas mensagens possuem caráter informativo ou educativo.

São placas de identificação de rodovias e estradas (Pan-Americana, federais e estaduais); de municípios; de regiões de interesse de tráfego e logradouros; de pontes, viadutos, túneis e passarelas; de identificação quilométrica; de limite de municípios, divisa de estados, fronteira e perímetro urbano; e de pedágio.

Há ainda placas de orientação de destino (placas indicativas de sentido ou direção; placas indicativas de distância; e placas diagramadas). Há também placas educativas e placas de serviços auxiliares, estas podendo ser placas para condutores e placas para pedestres.

Finalmente, há placas que indicam atrativos turísticos (naturais, históricos e culturais, locais para prática de esportes, áreas de recreação e locais para atividades de interesse turístico). As placas podem indicar, de maneira geral, o atrativo turístico, o sentido de direção do atrativo turístico e a distância do atrativo turístico. Alguns exemplos:

### ■ Placas de identificação

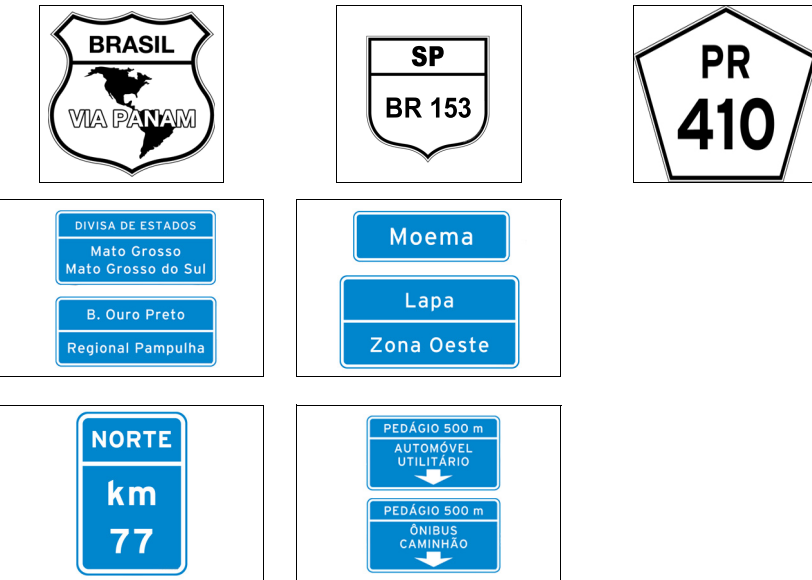

### ■ Placas de orientação de destino



### ■ Placas educativas

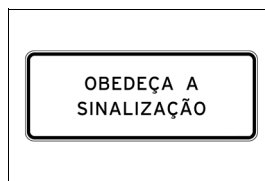
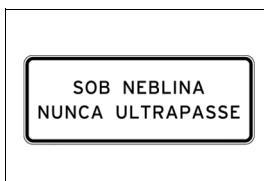
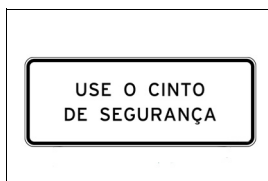

### ■ Placas de serviços auxiliares

#### Para condutores

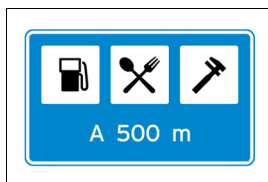

#### Para pedestres



### ■ Placas de atrativos turísticos

#### Identificação



#### Sentido de atrativo turístico



#### Distância de atrativo turístico



## Sinalização horizontal

Sinalização viária que utiliza linhas, marcações, símbolos e legendas, pintados ou apostos sobre o pavimento das vias. Sua função é organizar o fluxo de veículos e pedestres; controlar e orientar os deslocamentos; e complementar os sinais verticais de regulamentação, advertência ou indicação.

Alguns exemplos:

### ◆ Marcas longitudinais (separam e ordenam as correntes de tráfego)

#### ■ Linhas de divisão de fluxos opostos

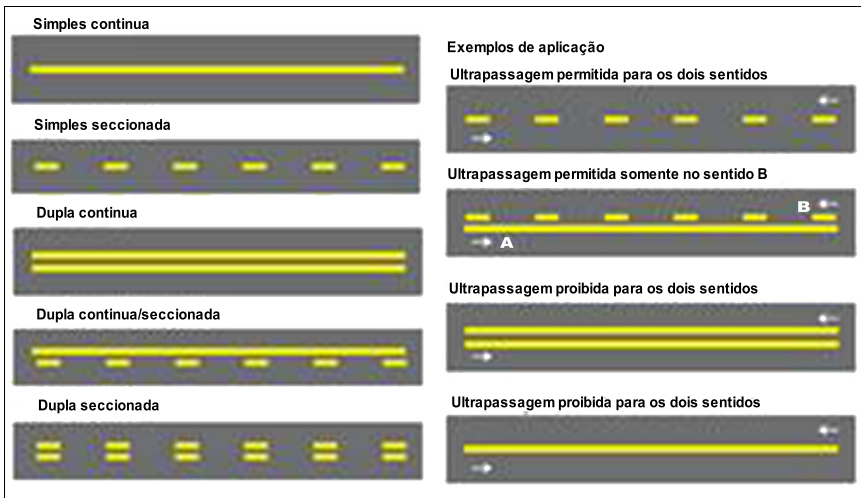

#### ■ Linhas de divisão de fluxo de mesmo sentido

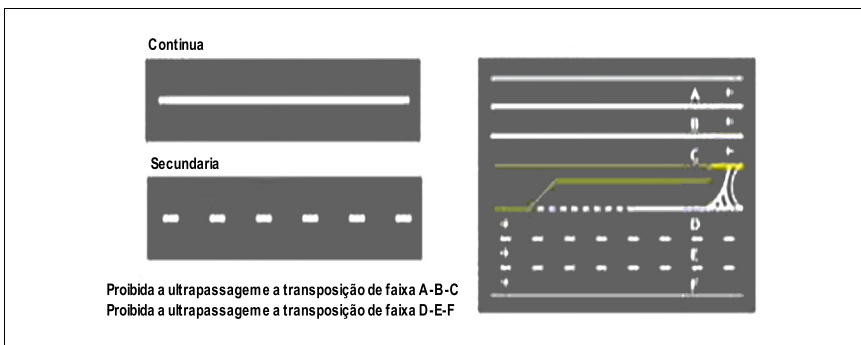

- **Linha de bordo**  
(delimita a parte da pista destinada ao deslocamento de veículos)

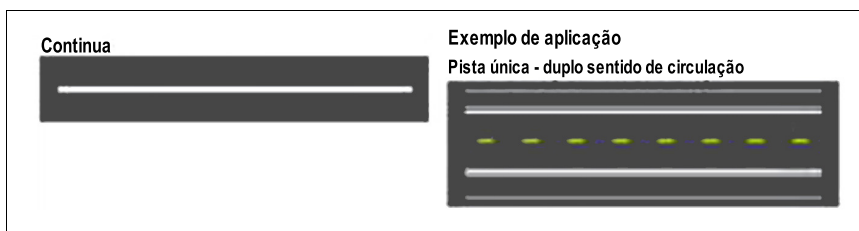

- **Linha de continuidade**  
(proporciona continuidade a outras marcações longitudinais, quando há quebra no seu alinhamento visual)

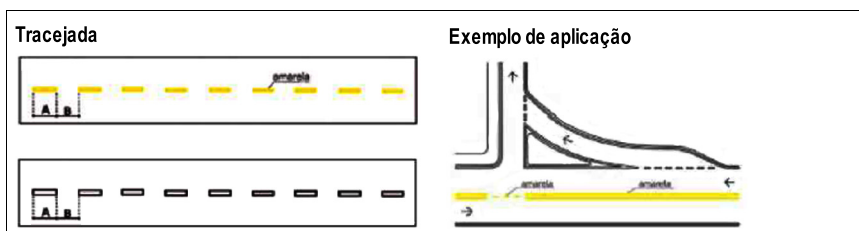

- ◆ **Marcas transversais**  
(ordenam os deslocamentos frontais dos veículos)

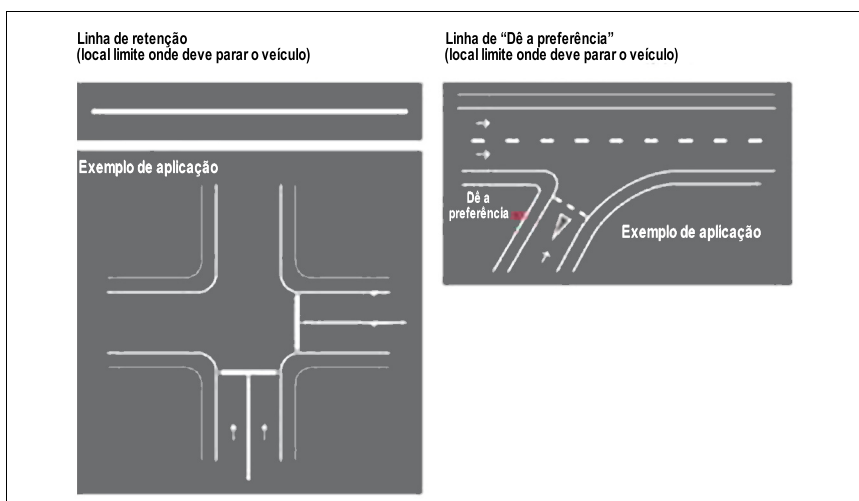

## Linhas de estímulo à redução de velocidade



## Exemplo de aplicação antecedendo um obstáculo transversal

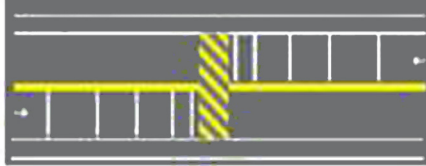

## Faixas de travessias de pedestres

## ZEBRADA

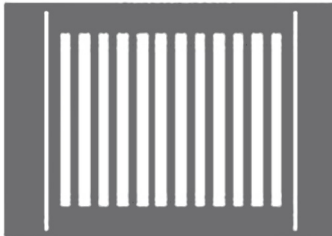

## PARALELA



Marcação de cruzamentos rodociclovitários (travessia de ciclistas)

CRUZAMENTO EM ÂNGULO RETO



CRUZAMENTO OBLÍQUO

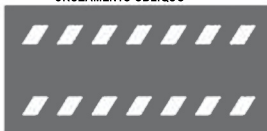

Exemplo de aplicação

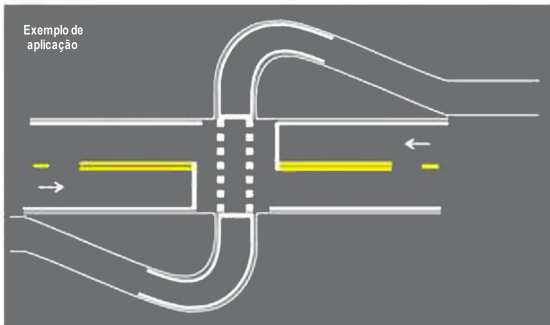

Marcação de área de conflito  
(não parar e estacionar veículos)



Exemplo de aplicação

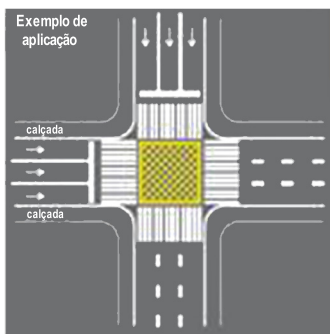

Marcação de área de cruzamento com faixa exclusiva

Branco: fluxo  
Amarelo: contra-fluxo



Exemplo de aplicação

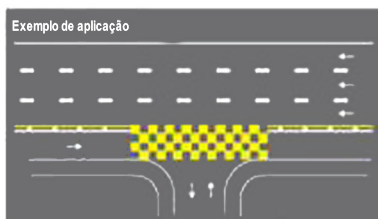

◆ **Marcas de canalização**  
(direcionam a circulação de veículos)

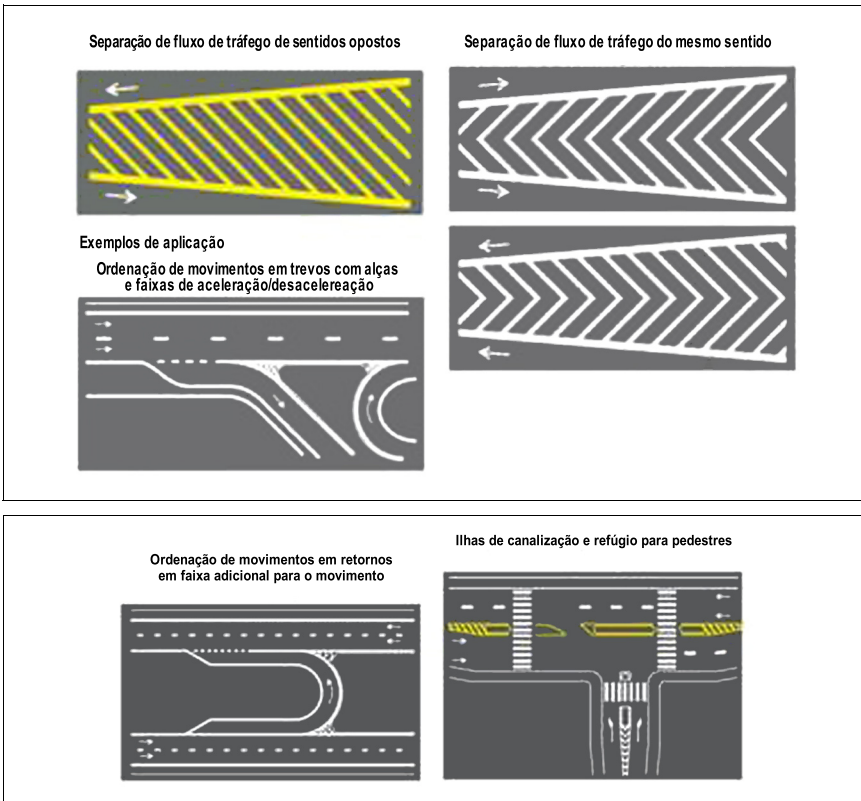

◆ Marcas de delimitação e controle de estacionamento e/ou parada (para áreas onde é proibido ou regulamentado o estacionamento e a parada de veículos)

Linha de indicação de proibição de estacionamento e/ou parada



Exemplos de aplicação

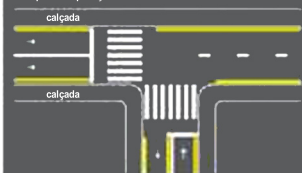

Marca delimitadora de parada de veículos específicos

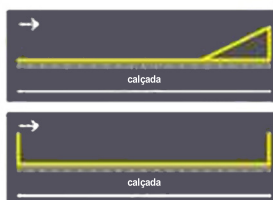
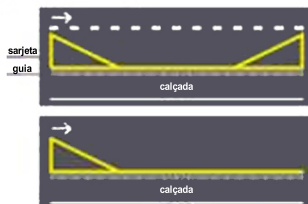

Marca delimitadora para parada de ônibus em faixa de trânsito

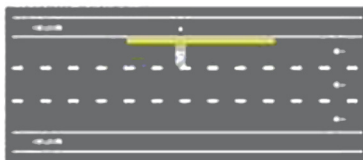

Marca delimitadora para parada de ônibus em faixa de estacionamento

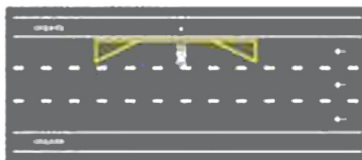

Marca delimitadora para parada de ônibus em faixa de trânsito feita em reentrância da calçada

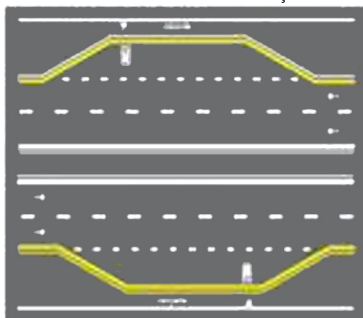

Marca delimitadora para parada de ônibus em faixa de trânsito com avanço de calçada na faixa de estacionamento





■ Marca delimitadora de estacionamento regulamentado

Marca delimitadora de estacionamento regulamentado  
 Paralelo ao meio-fio: linha simples contínua ou tracejada

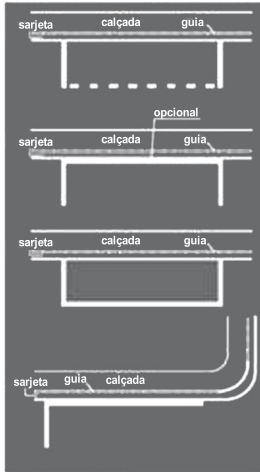

Exemplos de aplicação  
 Estacionamento paralelo em meio fio



Marca com delimitação da vaga

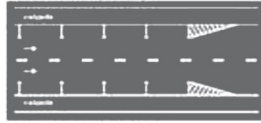

Marca sem delimitação da vaga

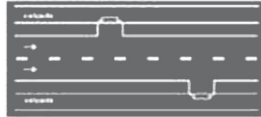

Em ângulo: Linha contínua

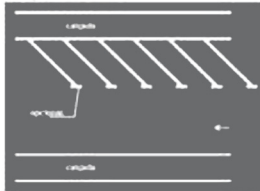

Estacionamento em ângulo



Estacionamento em áreas isoladas

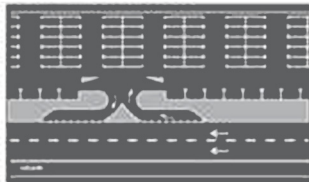

### ◆ Inscrições no pavimento

Melhoram a percepção do condutor quanto às condições de operação da via. São subdivididas em: setas direcionais, símbolos e legendas.

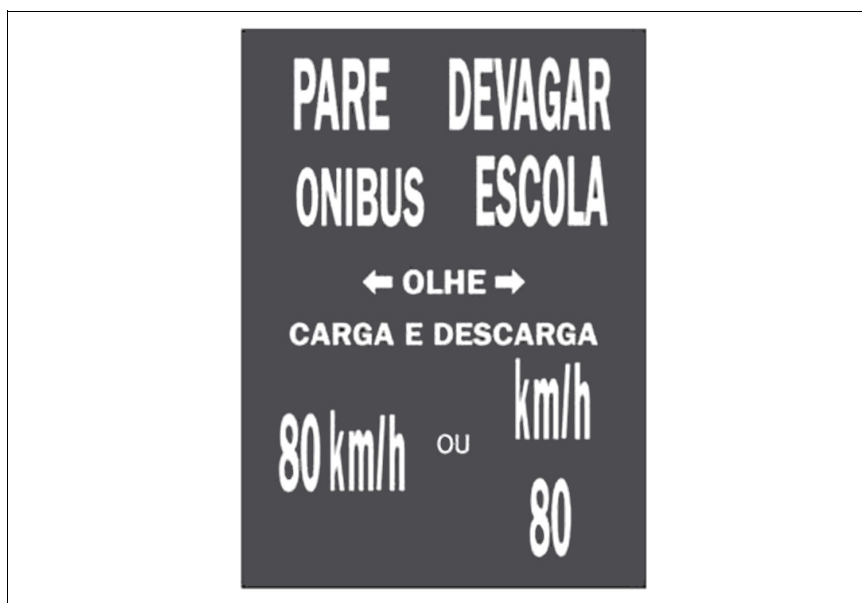
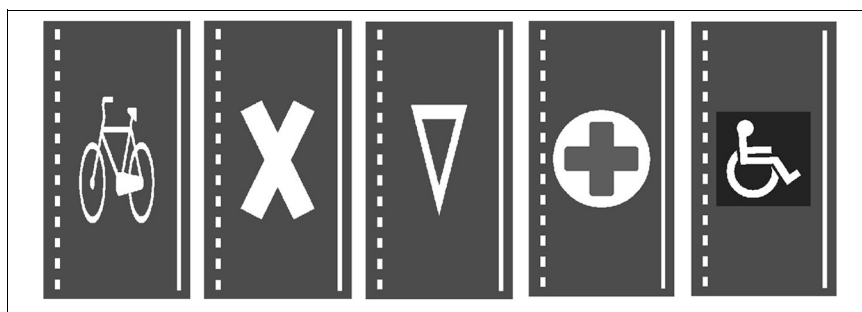
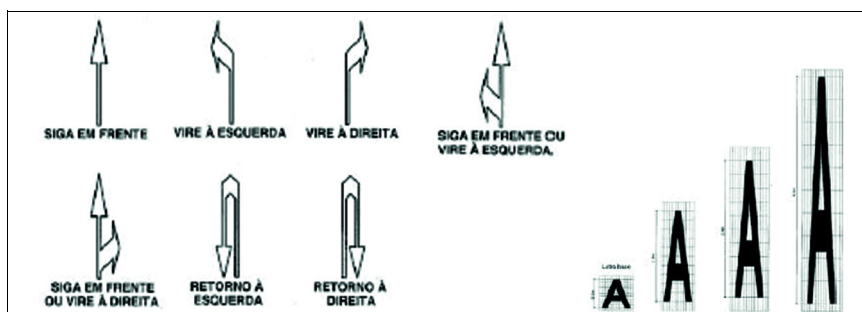

## Dispositivos auxiliares

Elementos aplicados ao pavimento da via, junto a ela, ou nos obstáculos próximos, de forma a tornar mais eficiente e segura a operação da via. São constituídos de materiais, formas e cores diversos, dotados ou não de refletividade, com as funções de incrementar a percepção da sinalização, do alinhamento da via ou de obstáculos à circulação; reduzir a velocidade praticada; oferecer proteção aos usuários; alertar os condutores quanto a situações de perigo potencial ou que requeiram maior atenção. Os dispositivos auxiliares são agrupados, de acordo com suas funções, em delimitadores; de canalização; de sinalização de alerta; de alterações nas características do pavimento; de proteção contínua; luminosos; de proteção a áreas de pedestres e/ou ciclistas; e de uso temporário.

Alguns exemplos:

### ◆ Dispositivos delimitadores

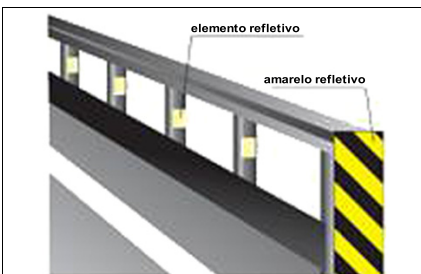

Balizadores de pontes, viadutos, túneis, barreiras e defensas

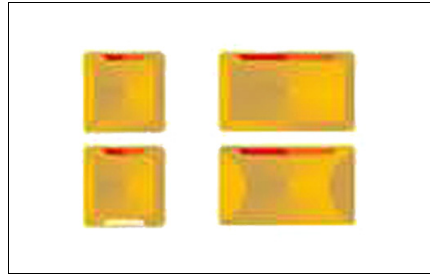

Tachos e tachões  
(contem unidades reflexivas)

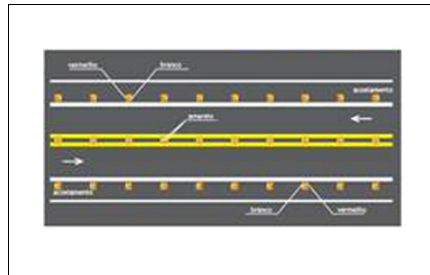

Exemplo de aplicação

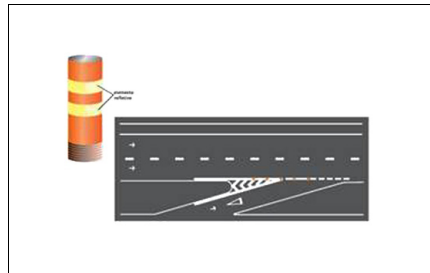

Cilindros delimitadores

### ◆ Dispositivos de canalização

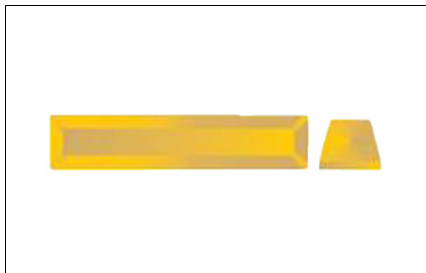

Prismas - substituem a guia da calçada (meio-fio) quando não for possível sua construção imediata



Segregadores - segregam pista para uso exclusivo de determinado tipo de veículo ou pedestre

### ◆ Dispositivos de sinalização de alerta (objetivam melhorar a percepção do condutor)

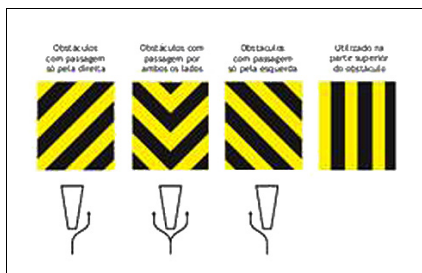

Marcadores de obstáculos

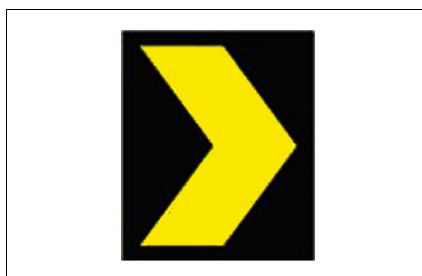

Marcadores de alinhamento (unidades refletivas fixadas em suporte, que alertam o condutor sobre alteração do alinhamento horizontal da via)

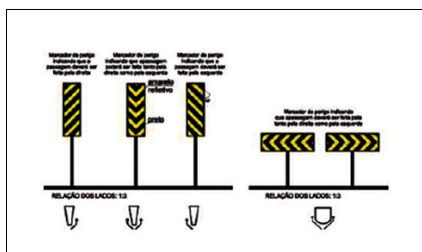

Marcadores de perigo

### ◆ Alterações nas características do pavimento

São recursos que alteram as condições normais da pista de rolamento, quer pela sua elevação com a utilização de dispositivos físicos colocados sobre a mesma, quer pela mudança nítida de características do próprio pavimento. São utilizados para:

- estimular a redução da velocidade;
- aumentar a aderência ou atrito do pavimento;
- alterar a percepção do usuário quanto a alterações de ambiente e uso da via, induzindo-o a adotar comportamento cauteloso;
- incrementar a segurança e/ou criar facilidades para a circulação de pedestres e/ou ciclistas.

### ◆ Dispositivos de proteção contínua (têm por objetivo evitar que veículos e/ou pedestres transponham determinado local ou evitar ou dificultar a interferência de um fluxo de veículos sobre o fluxo oposto)

- Para fluxo de pedestres e ciclistas:

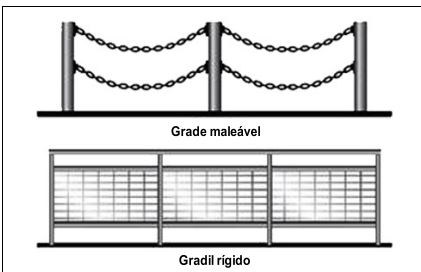

Grades de canalização e retenção

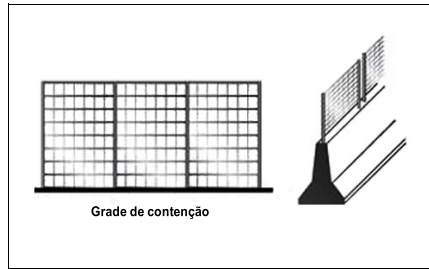

Dispositivos de contenção e bloqueio

- Para fluxo veicular:

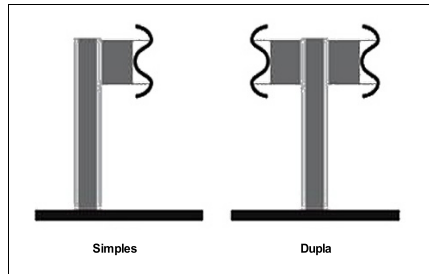

Defensas metálicas

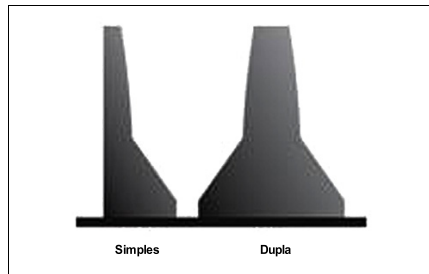

Barreiras de concreto

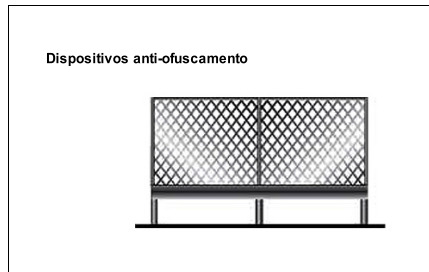

Dispositivos anti-ofuscamento

### ◆ Dispositivos luminosos (advertem, educam, orientam, informam, regulamentam)



Painéis eletrônicos

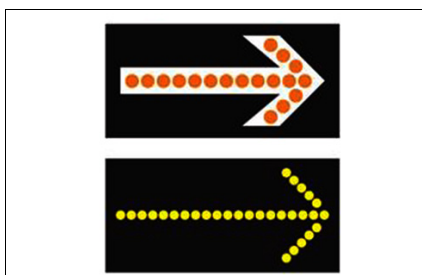

Painéis com setas luminosas

### ◆ Dispositivos de uso temporário

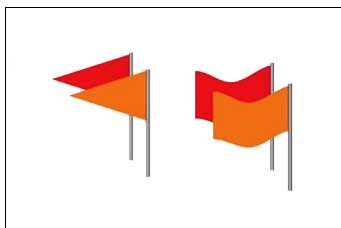
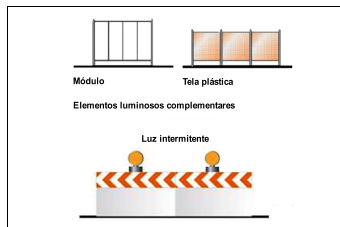
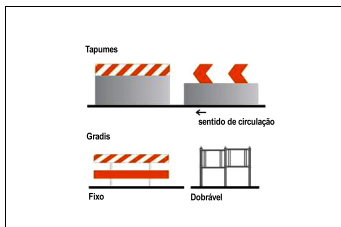
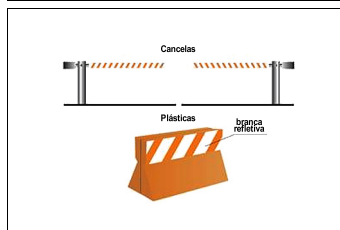
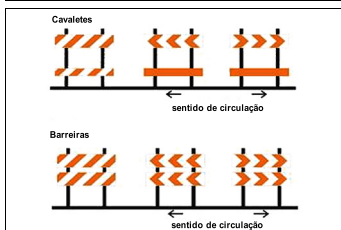
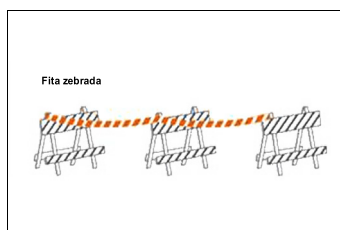
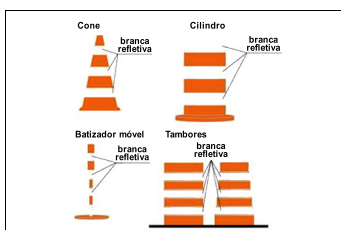

## Sinalização semafórica

Conjunto de indicações luminosas acionadas alternada ou intermitentemente por meio de sistema elétrico/eletrônico, cuja função é controlar os deslocamentos. Os sinais podem ser de regulamentação ou de advertência.

### ◆ Sinalização semafórica de regulamentação

Sua função é efetuar o controle do trânsito num cruzamento ou seção da via.

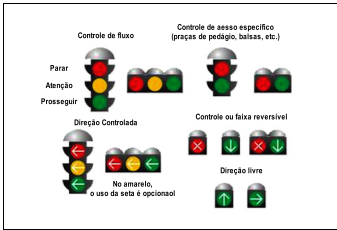

### ◆ Sinalização semafórica de advertência

Sua função é advertir a existência de obstáculo ou situação perigosa, devendo o condutor reduzir a velocidade e adotar as medidas de precaução compatíveis com a segurança para seguir adiante.

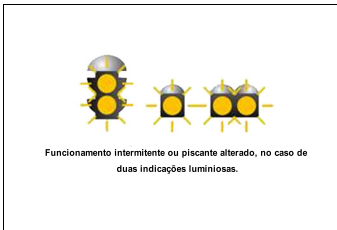

## Sinalização de obras

Tem como característica a utilização de sinalização vertical, horizontal, semafórica e de dispositivos e sinalização auxiliares combinados de forma que os usuários da via sejam advertidos sobre a intervenção realizada e possam identificar seu caráter temporário; sejam preservadas as condições de segurança e fluidez do trânsito e de acessibilidade; os usuários sejam orientados sobre caminhos alternativos; sejam isoladas as áreas de trabalho de forma a evitar a deposição e/ou lançamento de materiais sobre a via. Alguns exemplos:



## Gestos

### ◆ Gestos de agentes da autoridade de trânsito

Os gestos de agentes da autoridade de trânsito prevalecem sobre as regras de circulação e normas definidas por outros sinais de trânsito. São eles:

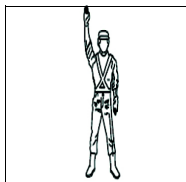

Ordem de parada obrigatória para todos os veículos.

Quando executada em intersecções, os veículos que já se encontrem nela não são obrigados a parar.

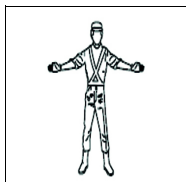

Ordem de parada obrigatória para todos os veículos que venham de direções que cortem ortogonalmente a direção indicada pelos braços estendidos, qualquer que seja o sentido de seu deslocamento.

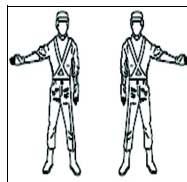

Ordem de parada obrigatória para todos os veículos que venham de direções que cortem ortogonalmente a direção indicada pelo braço estendido, qualquer que seja o sentido de seu deslocamento.

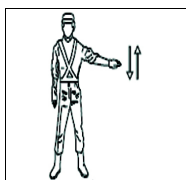

Ordem de diminuição de velocidade.

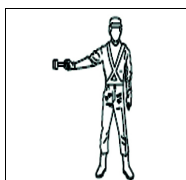

Ordem de parada para os veículos aos quais a luz é dirigida.

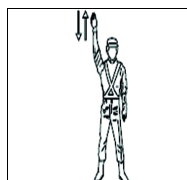

Ordem de seguir.

### ◆ Gestos de condutores

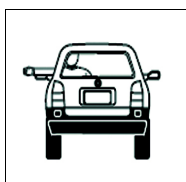

Dobrar à esquerda

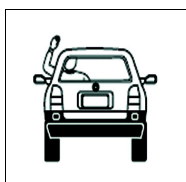

Dobrar à direita

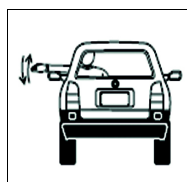

Diminuir a marcha ou parar



## Sinais sonoros

Sinais de apito	Significado	Emprego
Um silvo breve	Seguir	Liberar o trânsito em direção / sentido indicado pelo agente
Dois silvos breves	Parar	Indicar parada obrigatória
Um silvo longo	Diminuir a marcha	Quando for necessário fazer diminuir a marcha dos veículos

### ◆ Especificações técnicas do sinal sonoro da sinalização semafórica para travessia de pedestres com deficiência visual

Momento	Intermitência	Duração	Frequência
Para o sinal sonoro de localização	0,5 Hz (1 ciclo a cada 2s)	60 ms (± 2 ms)	950 Hz (± 10 Hz)
Para o sinal sonoro de início do tempo de travessia (silvo inicial do tempo de verde do foco do pedestre)	1 pulso único, antecedendo o sinal sonoro de travessia	160 ms (± 5 ms)	2000 Hz (± 10 Hz), decrescendo gradativamente até 500 Hz (± 10 Hz)
Para o sinal sonoro de travessia (tempo de verde do foco de pedestre)	1 Hz (1 ciclo/s)	160 ms (± 5 ms)	Frequência modulada: 2000 Hz (± 10 Hz) + 500 Hz (± 10 Hz)
Para o sinal sonoro de advertência de encerramento de travessia (tempo de vermelho intermitente do foco de pedestre)	2 Hz (2 ciclos/s)	160 ms (± 5 ms)	Frequência modulada: 2000 Hz (± 10 Hz) + 500 Hz (± 10 Hz)

## Meio ambiente

Desde a sua fundação, a Lexus compromete-se, de forma consistente, com a ideia de contribuir com a sociedade através da fabricação de automóveis, liderando inovações com tecnologia e criatividade. Este é o espírito de desafio que realiza mudanças, o mesmo que nos foi passado através do DNA da empresa. Pensando no futuro, desejamos continuar contribuindo com a sociedade através de nossos negócios e permanecer como a empresa de escolha de nossos clientes, fazendo-os sorrir sempre.

Isto não significa apenas tentar reduzir a próximo de zero os fatores negativos associados com automóveis mas, ao mesmo tempo, ir além do zero, desafiando-nos em todas as iniciativas Lexus em direção ao impacto positivo real, no que se trata do ciclo de vida do produto desde sua fabricação até o uso e descarte do veículo pelo usuário.

Significa também reforçar estas iniciativas, em colaboração com todas as partes interessadas que partilhem de nossas aspirações. Iremos consolidar novas ideias, dinamismo e tecnologia, para juntos chegarmos a uma sociedade verdadeiramente sustentável, através do uso consciente do veículo para mitigar emissões de CO<sub>2</sub> (dióxido de carbono) e o devido gerenciamento de peças, óleo e fluidos do veículo.

### A condução ecológica previne o aquecimento global

“Condução Ecológica” é um termo bastante comum, mas o que é exatamente “Condução Ecológica”?

Tenha conhecimentos básicos de condução ecológica com as dicas abaixo:

### Primeiro vamos entender: Relação entre o aquecimento global e o CO<sub>2</sub>

O CO<sub>2</sub> prende o calor solar em quantidades apropriadas, como um gás do efeito estufa, mantendo a terra numa temperatura confortável. Entretanto, se grandes quantidades de CO<sub>2</sub> forem emitidas, este gás cobrirá a terra como uma estufa e a temperatura irá subir. É muito importante fazer esforços visando à redução do CO<sub>2</sub> para prevenir problemas globais incluindo desastres, tais como secas, inundações, extinções de plantas e animais, ou epidemias de doenças.

### Dicas para condução ecológica

Para a condução ecológica e econômica, atente-se aos pontos descritos a seguir:

#### ◆ Como utilizar o modo de condução Eco

Ao utilizar o modo de condução Eco, o torque correspondente a quantidade de pressão exercida sobre o pedal do acelerador pode ser gerada mais suavemente do que em condições normais. Além disso, a operação do sistema de ar-condicionado (aquecimento/resfriamento) será reduzida e melhorará a economia de combustível.

#### ◆ Uso do indicador do sistema híbrido

A condução Ecológica é possível ao se manter o indicador do sistema híbrido na área Eco.

#### ◆ Operação de posição da alavanca de mudança de marchas

Coloque a alavanca de mudança na posição D ao parar em um semáforo, ou ao dirigir em tráfego intenso. Coloque a alavanca em P ao estacionar. Colocar a alavanca na posição N não tem efeito positivo no consumo de combustível. Na posição N, o motor a combustão funciona, mas a energia elétrica não pode ser gerada. Além disso, ao utilizar o sistema de ar-condicionado, a energia da bateria híbrida (bateria de tração) é consumida.

#### ◆ **Operação do pedal de freio/ acelerador**

Dirija o seu veículo suavemente. Evite aceleração e desaceleração bruscas. A aceleração e desaceleração gradual e desaceleração tornam o uso do motor mais eficiente.

#### ◆ **Atraso (problemas no trânsito)**

Aceleração e desaceleração repetida, bem como longas esperas nos semáforos, irão prejudicar a economia de combustível. Verifique informações de antes de sair, para evitar atrasos o máximo possível. Ao dirigir em congestionamentos, libere suavemente o pedal de freio para que o veículo se mova para frente levemente e para evitar o uso excessivo do pedal do acelerador. Fazer isso pode ajudar a controlar o consumo excessivo de combustível.

#### ◆ **Condução em rodovias**

Controle e mantenha o veículo em uma velocidade constante. Antes de parar em uma cabine de pedágio ou algo similar, assegure tempo suficiente para soltar o acelerador e aplicar os freios suavemente.

#### ◆ **Ar-condicionado**

Utilize o ar-condicionado apenas quando necessário. Fazer isso pode ajudar a reduzir o consumo excessivo de combustível.

No verão: Quando a temperatura externa estiver alta, utilize o modo de ar recirculado. Fazer isso pode ajudar a reduzir o consumo do sistema de ar-condicionado e do combustível.

No inverno: O motor não interromperá a injeção automaticamente até que ele e o veículo estejam quentes e, assim, consumirá combustível. O consumo de combustível pode ser melhorado ao evitar o uso excessivo do aquecedor.

#### ◆ **Verificação da pressão de inflagem dos pneus**

Certifique-se de verificar a pressão de inflagem dos pneus frequentemente. A pressão de inflagem incorreta nos pneus interfere negativamente na economia de combustível.

#### ◆ **Bagagem**

Carregar bagagem pesada pode interferir negativamente na economia de combustível. Evite sobrecarregar o veículo com bagagem. Instalar um rack de teto grande também interferirá negativamente na economia de combustível.

#### ◆ **Revisão periódica**

As revisões do veículo devem ser realizadas conforme periodicidade estabelecida neste manual, visando além da condução segura e econômica também o correto procedimento na troca de óleo, fluidos, filtros, baterias,

pneus e sistema de ar-condicionado em Concessionárias Autorizadas Lexus.

### ◆ Recomendação para descarte de peças

Ao realizar revisão do veículo nas Concessionárias Autorizada Lexus, recomenda-se que as peças sejam descartadas na mesma, por possuírem fornecedores ambientalmente qualificados, de modo a garantir o devido descarte final sem causar danos ao meio ambiente.

### ◆ Descarte final do veículo

O veículo em seu final de vida útil deverá ser destinado de forma correta, de modo a evitar qualquer impacto ao meio ambiente, em função de abandono em logradouros públicos sem que haja qualquer tratativa ambientalmente correta.



Contribua com o meio ambiente,  
faça sua parte!

## Registro de revisão periódica

<b>1ª Revisão periódica</b>	
Data:	O.S. nº:
Km:	Tempo:
Ass. Concessionária Autorizada	

<b>2ª Revisão periódica</b>	
Data:	O.S. nº:
Km:	Tempo:
Ass. Concessionária Autorizada	

<b>3ª Revisão periódica</b>	
Data:	O.S. nº:
Km:	Tempo:
Ass. Concessionária Autorizada	

<b>4ª Revisão periódica</b>	
Data:	O.S. nº:
Km:	Tempo:
Ass. Concessionária Autorizada	

<b>5ª Revisão periódica</b>	
Data:	O.S. nº:
Km:	Tempo:
Ass. Concessionária Autorizada	

<b>6ª Revisão periódica</b>	
Data:	O.S. n.º:
Km:	Tempo:
Ass. Concessionária Autorizada	

<b>11ª Revisão periódica</b>	
Data:	O.S. n.º:
Km:	Tempo:
Ass. Concessionária Autorizada	

<b>7ª Revisão periódica</b>	
Data:	O.S. n.º:
Km:	Tempo:
Ass. Concessionária Autorizada	

<b>12ª Revisão periódica</b>	
Data:	O.S. n.º:
Km:	Tempo:
Ass. Concessionária Autorizada	

<b>8ª Revisão periódica</b>	
Data:	O.S. n.º:
Km:	Tempo:
Ass. Concessionária Autorizada	

<b>13ª Revisão periódica</b>	
Data:	O.S. n.º:
Km:	Tempo:
Ass. Concessionária Autorizada	

<b>9ª Revisão periódica</b>	
Data:	O.S. n.º:
Km:	Tempo:
Ass. Concessionária Autorizada	

<b>14ª Revisão periódica</b>	
Data:	O.S. n.º:
Km:	Tempo:
Ass. Concessionária Autorizada	

<b>10ª Revisão periódica</b>	
Data:	O.S. n.º:
Km:	Tempo:
Ass. Concessionária Autorizada	

<b>15ª Revisão periódica</b>	
Data:	O.S. n.º:
Km:	Tempo:
Ass. Concessionária Autorizada	

<b>16ª Revisão periódica</b>	
Data:	O.S. n.º:
Km:	Tempo:
Ass. Concessionária Autorizada	

<b>17ª Revisão periódica</b>	
Data:	O.S. n.º:
Km:	Tempo:
Ass. Concessionária Autorizada	

<b>18ª Revisão periódica</b>	
Data:	O.S. n.º:
Km:	Tempo:
Ass. Concessionária Autorizada	

<b>19ª Revisão periódica</b>	
Data:	O.S. n.º:
Km:	Tempo:
Ass. Concessionária Autorizada	

<b>20ª Revisão periódica</b>	
Data:	O.S. n.º:
Km:	Tempo:
Ass. Concessionária Autorizada	

## Registro de códigos

Código da chave/smartkey

Código do kit antifurto para rodas

Código do kit antifurto para estepe

### NOTA

Em caso de perda das chaves ou segredo, contatar a Concessionária Autorizada Lexus para solicitar a segunda via.

Para kit antifurto para rodas e kit antifurto para estepe é possível solicitar segunda via diretamente para o fornecedor através do website: <https://mcgard.com.br/reposicao/>

Velocímetro

O velocímetro original foi substituído em \_\_\_/\_\_\_/\_\_\_, com \_\_\_\_\_ km.

Assinatura Concessionária

© 2020 LEXUS DO BRASIL

Todos os direitos reservados. Este material não pode ser reproduzido ou copiado, inteiro ou em partes, sem permissão por escrito da Lexus do Brasil.



Código: OM50J-66BRA-RP  
TMC: OM50K95E  
Março/2020